

TR93IP2

Velikost vaříče	90x60 cm
Počet dutin s energetickým štítkem	2
Zdroj ohřevu dutiny	ELEKTRÍNA
Typ varné desky	Indukce
Type of main oven	Termo-ventilované
Typ druhé trouby	Termo-ventilované
Cleaning system main oven	Parní čištění
EAN kód	8017709312381
Třída energetické účinnosti	A
Třída energetické účinnosti, druhý vnitřní prostor	B



Aesthetics

Estetika	Victoria	Displej	5 elektronických tlačítek
Barva	Krémová	Colour of buttons	Black
Povrchová úprava	Lesk	Počet ovládacích prvků	9
Vzhled	Victoria	Serigraphy colour	Black
Dvířka	S rámem	Rukojeť	Smeg Victoria
Sokl	Ano	Barva rukojeti	Kartáčovaná nerezová ocel
Barva varné desky	Černý smalt	Typ skla	Černá
Povrchová úprava ovládacího panelu	Smaltovaný kov	Sokl	Antracitová
Ovládací knoflíky	Smeg Victoria	Logo	assembled 50's
Barva ovládacích prvků	Nerezová ocel	Logo position	Upstand+ Command panel

Programy/funkce

Počet funkcí vaření	5
Tradiční funkce vaření	



Statický



S ventilátorem



Circulaire



Eco



Spodní část s ventilátorem

Funkce čištění



Parní čištění

Další funkce

 Rozmrazování podle času

Programy/funkce pomocné trouby

Funkce vaření vnitřního prostoru 2 1
Tradiční funkce vaření, vnitřní prostor 2

 Circulaire

Programy/funkce třetí trouby

Počet funkcí třetí trouby 1
Světlo v troubě 

Plný gril 

Technické vlastnosti varné desky



Celkový počet varných zón 5

Přední levá - Indukční – jediná - 2.30 kW - Booster 3.00 kW - - Ø 21.0 cm

Zadní levá - Indukční – jediná - 1.40 kW - - Ø 18.0 cm

Středová - Indukční – jediná - 2.30 kW - Booster 3.00 kW - - Ø 27.0 cm

Zadní pravá - Indukční – jediná - 1.40 kW - - Ø 18.0 cm

Přední pravá - Indukční – jediná - 2.30 kW - Booster 3.00 kW - - Ø 21.0 cm

Automatické vypnutí při přehřátí Ano Indikace minimálního průměru nádobí Ano

Automatická detekce nádobí Ano Indikátor vybrané zóny Ano

Hlavní technické vlastnosti trouby



Počet světel 1 Vyjímatelná vnitřní dvířka Ano

Číslo ventilátoru 1 Celkový počet dveřních skel 3

Čistý objem vnitřního prostoru 61 l

Hrubý objem, 1. vnitřní prostor 70 l Počet termoreflexních skel dveří 1

Materiál vnitřní části Smalt Ever Clean Bezpečnostní termostat Ano

Počet polic 4 Chladicí systém Tečna

Typ polic Kovové police Rozměry použitelného vnitřního prostoru (V x Š x H) 316x460x412 mm

Typ osvětlení Halogenová

Výkon osvětlení 40 W

Nastavení doby vaření	Start a stop	Řízení teploty	Elektromechanické
Otevírání dvířek	Boční otevírání	Nižší výkon topného článku	1200 W
Boční otevírání dvířek	Ano	Horní topný článek – výkon	1000 W
Vyjímatelná dvířka	Ano	Grilovací prvek	1700 W
Speciálně upravená vnitřní část skleněných dvířek	Ano	Velký gril – výkon	2700 W
		Kruhový topný článek – výkon	2000 W
		Typ grilu	Elektřina
		Výklopný gril	Ano

Možnosti hlavní trouby

Časovač	Ano	Minimální teplota	50 °C
Akustický alarm konce vaření	Ano	Maximální teplota	245 °C

Technické vlastnosti druhé trouby



Číslo ventilátoru	1	Vyjímatelná dvířka	Ano
Čistý objem druhého vnitřního prostoru	62 l	Speciálně upravená vnitřní část skleněných dvířek	Ano
Hrubý objem, 2. vnitřní prostor	69 l	Vyjímatelná vnitřní dvířka	Ano
Materiál vnitřní části	Smalt Ever Clean	Celk. počet dveřních skel	1
Počet polic	9	Počet termoreflexních dveřních skel	1
Typ polic	Kovové police	Bezpečnostní termostat	Ano
Počet světel	1	Chladicí systém	Tečna
Typ osvětlení	Halogenová	Rozměry použitelného vnitřního prostoru (V x Š x H)	605x275x370 mm
Výkon osvětlení	40 W	Řízení teploty	Elektromechanické
Otevírání dvířek	Boční otevírání	Circular heating element - Power	2500 W
Boční otevírání dvířek	Ano		

Možnosti pomocné trouby

Minimální teplota	50 °C	Maximální teplota	245 °C
-------------------	-------	-------------------	--------

Technické vlastnosti třetí trouby



Čistý objem, 3. vnitřní prostor	36 l	Vyjímatelná vnitřní dvířka	Ano
		Celk. počet dveřních skel	3

Hrubý objem, 3. vnitřní prostor	41 l	Počet termoreflexních dveřních skel	1
Materiál vnitřní části	Smalt Ever Clean	Bezpečnostní termostat	Ano
Počet polic	2	Chladicí systém	Tečna
Typ polic	Kovové police	Rozměry použitelného vnitřního prostoru (V x Š x H)	169x440x443 mm
Počet světel	1	Řízení teploty	Elektromechanické
Typ osvětlení	Halogenová	Velký gril – výkon	2700 W
Výkon osvětlení	40 W	Typ grilu	Elektřina
Otevírání dvířek	Dvířka dolů	Výklopný gril	Ano
Vyjímatelná dvířka	Ano		
Speciálně upravená vnitřní část skleněných dvířek	Ano		

Možnosti třetí trouby

Minimální teplota	50 °C	Maximální teplota	260 °C
-------------------	-------	-------------------	--------

Příslušenství v ceně pro hlavní troubu a varnou desku



Stojan se zadním a bočním dorazem	2	Grilovací mřížka	1
40 mm hluboký plech	1	Teleskopické vodící lišty, částečná extrakce	1

Příslušenství v ceně pro sekundární troubu



Rošt trouby se zadním dorazem	4	Stojan na talíř/ohříváč	1
-------------------------------	---	-------------------------	---

Příslušenství v ceně pro třetí troubu

40 mm hluboký plech	1
---------------------	---

Elektrické připojení

Jmenovitý výkon elektrického připojení	15000 W	Frekvence	50 Hz
Stávající	42 A	Power supply cable length	150 cm
Napětí	220-240 V	Terminal block	5 poles
Napětí 2 (V)	380-415 V		

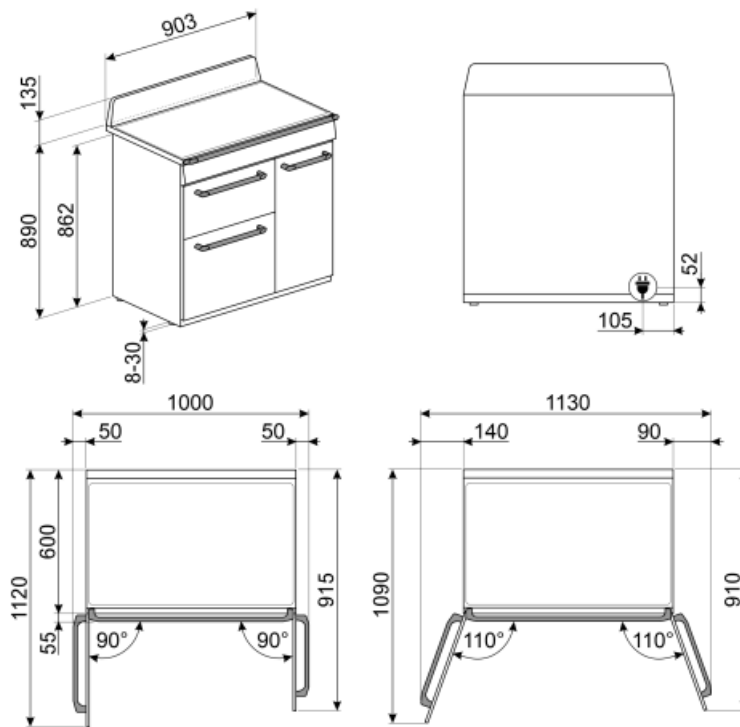

Not included accessories

KIT600TR93

Krycí lišta pro zadní stranu varné desky, vhodná pro sporáky TR93 Victoria



KITP65TR93

Sada pro prodloužení hloubky (650 mm), vhodná pro sporáky TR93



GTP

Částečně extrahovatelná teleskopická vodítka (1 úroveň) Extrakce: 300 mm
Materiál: leštěná nerezová ocel AISI 430



BNP608T

Plech potažený teflonem, hloubka 8 mm, k umístění na rošt



KIT1TR9N

Ochrana proti postříkání zdi, 90 x 75 cm vhodná pro sporáky TR9 Victoria, černá



SCRP

Stěrka na indukční a keramické varné desky a teppanyaki



GT1P-2

Částečně extrahovatelná teleskopická vodítka (1 úroveň) pro trouby s kovovými rámy. Délka: 355,5 mm, extrakce: 285 mm, materiál: leštěná nerezová ocel AISI 430.



BBQ

Double sided plate BBQ. Suitable for recreating succulent and crispy dishes in the oven with the typical taste of grilled cooking. The ribbed side is particularly suitable for meats and cheeses. The smooth side for fish, seafood and vegetables.



AIRFRY

Air fryer rack AIRFRY. Ideal for recreating traditional frying in the oven, but with fewer calories and less fat. It allows you to cook quickly and simply dishes such as French fries, fried vegetables and fish, ensuring perfect browning and crispiness.



SFLK1

Dětská pojistka



PRTX

Žárovzdorný kámen na pizzu s úchyty. P=35 cm Není vhodné pro mikrovlnné trouby. Vhodný pro plynové trouby, pokládá se na rošt.



GRILLPLATE

Univerzální rošt pro indukční, plynové, sklokeramické a elektrické varné desky. Nepřilnavý povrch je ideální pro přípravu masa, sýra a zeleniny. Rozměry: 410 x 240 mm.



BN620-1

Smaltovaný plech, 20 mm hluboký



KITH93

Sada pro prodloužení výšky (950 mm), vhodná pro sporáky TR93



KIT1TR9X

Ochrana proti postříkání zdi, 90 x 75 cm vhodná pro sporáky TR9 Victoria, nerezová ocel



TPKPLATE

Univerzální deska pro indukční, plynové, sklokeramické a elektrické varné desky. Nepřilnavý povrch je ideální pro přípravu ryb, vajec a zeleniny. Rozměry: 410 X 240 mm.



PALPZ



Lopata na pizzu se sklopnou rukojetí
šířka: 315 mm délka: 325 mm

BN640



Smaltovaný plech, 40 mm hluboký

GTT







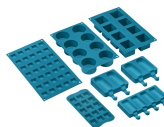



















**Zcela extrahovatelná teleskopická
vodítka (1 úroveň)** Extrakce: 433 mm
Materiál: leštěná nerezová ocel AISI
430







SMOLD



Sada 7 silikonových forem na zmrzliny,
nanuky, pralinky, zmrzliny nebo porce
jídla. Použitelné od -60 °C do +230 °C

Symbols glossary (TT)

 <p>Dětský zámek: některé modely jsou vybaveny zařízením pro uzamčení programu/cyklu, takže jej nelze omylem změnit.</p>	 <p>Systém chlazení vzduchem: pro zajištění bezpečných teplot povrchu.</p>
 <p>Rozmrazování podle času: pomocí této funkce se automaticky určuje doba rozmrazování potravin.</p>	 <p>Dvířka s trojitým sklem: Počet skel dvířek.</p>
 <p>ECO-logika: možnost umožňuje omezit výkon spotřebiče a dosáhnout skutečnou úsporu energie.</p>	 <p>A: Sušící výkon výrobku měřený od A+++ do D/G v závislosti na skupině výrobků</p>
 <p>B: Energetická třída výrobku měřená od A+++ do D/G v závislosti na skupině výrobků.</p>	 <p>Smaltovaný interiér: Smaltovaný interiér všech pecí Smeg má speciální antacidový povrch, který pomáhá udržovat interiér čistý snížením množství přilnuté mastnoty z vaření.</p>
 <p>Circogas: V plynových troubách ventilátor distribuuje teplo rychle a rovnoměrně po celém prostoru trouby, čímž se zabrání přenosu chuti při současném vaření několika různých pokrmů. V elektrických troubách tato kombinace rychleji dokončuje vaření jídel, která jsou hotová na povrchu, ale vyžadují delší vaření uvnitř bez dalšího gratinování.</p>	 <p>Ventilátor s horními a dolními topnými články: Cílem prvků v kombinaci s ventilátorem je zajistit rovnoměrnější teplo, což je podobný způsob jako u konvekčního vaření, takže je zapotřebí předehřev. Nejvhodnější pro jídla vyžadující pomalé vaření.</p>
 <p>Pouze horní a dolní topný článek: tradiční způsob vaření nejvhodnější pro jednotlivá jídla umístěná uprostřed trouby. Horní část trouby bude vždy nejteplejší. Ideální na pečení, ovocné koláče, chléb atd.</p>	 <p>Circulaire: Kombinace ventilátoru a kruhového topného článku kolem něj poskytuje způsob vaření s horkým vzduchem. To poskytuje mnoho výhod, včetně nepotřebného předehřívání, pokud je doba vaření delší než 20 minut, žádný přenos chuti při vaření různých jídel najednou, méně energie a kratší doby vaření. Dobré pro všechny druhy jídla.</p>
 <p>EKO: Kombinace grilu, ventilátoru a spodního topného článku je vhodná zejména pro vaření malých množství jídla.</p>	 <p>Grilovací topný článek: Použití grilu přináší vynikající výsledky při vaření masa středních a malých porcí, zejména v kombinaci s Rotisserie (je-li to možné). Také ideální pro přípravu klobás a slaniny.</p>
 <p>Světlo</p>	 <p>Ochrana proti přehřátí: Bezpečnostní systém, který automaticky vypne varnou desku v případě přehřátí řídicí jednotky.</p>
 <p>Indukce: Provoz těchto varných desek je založen na principu elektromagnetické indukce. Teplo vzniká přímo ve spodní části nádobí během jeho kontaktu s varnou deskou.</p>	 <p>Celoskleněné vnitřní dvířka: Celoskleněné vnitřní dvířka, jeden rovný povrch, který se snadno udržuje čistý.</p>
 <p>Sklo vnitřních dvířek: Ize vyjmout několika rychlými pohyby pro čištění.</p>	 <p>Boční světla: Dvě protilehlá boční světla zvyšují viditelnost uvnitř trouby.</p>
 <p>Ohřev: Možnost ohřevu jídla a udržení připravených pokrmů teplých.</p>	 <p>Vnitřní prostor trouby má 2 různé úrovně vaření.</p>
 <p>Vnitřní prostor trouby má 4 různé úrovně vaření.</p>	 <p>Vnitřní prostor trouby má 9 různé úrovně vaření.</p>

-
- | | |
|--|--|
|  <p>Teleskopické lišty: umožňují vytáhnout jídlo a zkontrolovat jej, aniž byste jej museli zcela vyjmout z trouby.</p> |  <p>Elektronické ovládání: Umožňuje udržovat teplotu uvnitř trouby s přesností 2 – 3 °C. Umožňuje připravovat jídla, která jsou velmi citlivá na změny teploty, jako jsou koláče, suflé, pudinky.</p> |
|  <p>Sklopný gril: sklopný gril lze snadno odpojit pro pohyb topného tělesa a čištění vrchní části spotřebiče v jednom jednoduchém kroku.</p> |  <p>Parní čištění: jednoduchá funkce čištění pomocí páry k uvolnění usazenin ve vnitřním prostoru trouby.</p> |
|  <p>Objem udává množství použitelného prostoru v troubě v litrech.</p> |  <p>Objem udává množství použitelného prostoru v troubě v litrech.</p> |
|  <p>Objem udává množství použitelného prostoru v troubě v litrech.</p> | |