

# SOP6900TN

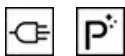

Kategorie	60 cm
Skupina výrobků	Termostat
Elektrické napájení	Elektřina
Zdroj tepla	ELEKTRINA
Cooking method	Termo-ventilované
Technologie páry	Tradiční pyro
Cleaning system	Pyrolitické
EAN kód	8017709314903



## Aesthetics

Estetika	Victoria	Serigraphy colour	White
Barva	Černá	Serigraphy type	Symbols
Design	Rounded	Dvířka	S panelem
Materiál	Materiál s nátěrem	Rukojeť	Victoria
Typ oceli	Kartáčovaný	Barva rukojeti	Nerezová ocel
Typ skla	Clear	Logo	Applied









## Ovládání



Zobrazovat jako	DigiScreen	Počet ovládacích prvků	2
Technologie displeje	LED	Ovládací knoflíky	Victoria
Nastavení ovládání	Knoflíky	Barva ovládacích prvků	Ocelový efekt

## Programy/funkce

Počet funkcí vaření 9  
Tradiční funkce vaření

 Statický	 S ventilátorem	 Circulaire
 Turbodmychadlo	 Eco	 Velký gril
 Ventilátorový gril (velký)	 Základ	 Spodní část s ventilátorem

## Funkce čištění

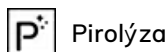

## Možnosti



<b>Možnosti nastavení času</b>	Odložený start a automatické ukončení vaření	<b>Další možnosti</b>	Udržování teplých pokrmů, Eko světlo
<b>Minutka</b>	Ano	<b>Možnost předvádění v showroomu</b>	Ano
<b>Časovač</b>	1	<b>Rychlé přehřívání</b>	Ano

## Technické parametry



<b>Minimální teplota</b>	30 °C	<b>Topení pozastaveno při otevření dvířek</b>	Ano
<b>Maximální teplota</b>	280 °C	<b>Typ otevřených dvířek</b>	Standardní otevírání
<b>Počet polic</b>	5	<b>Dvířka</b>	Chlad
<b>Typ polic</b>	Kovové police	<b>Vyjímatelná dvířka</b>	Ano
<b>Počet ventilátorů</b>	1	<b>Speciálně upravená vnitřní část skleněných dvířek</b>	Ano
<b>Počet světel</b>	2	<b>Vyjímatelná vnitřní dvířka</b>	Ano
<b>Typ osvětlení</b>	Halogenová	<b>Celkový počet dveřních skel</b>	4
<b>Uživatelé vyměnitelné světlo</b>	Ano	<b>Bezpečnostní termostat</b>	Ano
<b>Výkon osvětlení</b>	40 W	<b>Komín</b>	Fixní
<b>Světlo při otevření dvířek</b>	Ano	<b>Chladicí systém</b>	Tečna
<b>Nižší výkon topného článku</b>	1200 W	<b>Cooling duct</b>	Double
<b>Horní topný článek – výkon</b>	1000 W	<b>Zámek dvířek během pyrolýzy</b>	Ano
<b>Prvek grilu – výkon</b>	1700 W	<b>Rozměry použitelného vnitřního prostoru (V x Š x H)</b>	353x470x401 mm
<b>Velký gril – výkon</b>	2700 W	<b>Řízení teploty</b>	Elektronické
<b>Kruhový topný článek – výkon</b>	2000 W	<b>Materiál vnitřní části</b>	Smalt Ever clean

## Výkon/energetický štítek



<b>Třída energetické účinnosti</b>	A	<b>Spotřeba energie při nucené konvekci vzduchu</b>	2.88 MJ
<b>Čistý objem vnitřního prostoru</b>	68 l	<b>Spotřeba energie na cyklus v konvekci s ventilátorem</b>	0.80 kWh

Spotřeba energie na cyklus v konvenčním režimu 1.09 KWh

Spotřeba energie v konvenčním režimu 3.92 MJ

Počet vnitřních prostorů 1

Třída energetické účinnosti 95.2 %

## Přiložené příslušenství

Stojan se zadním dorazem 1

Hluboký smaltovaný plech (50 mm) 1

## Elektrické připojení

Napětí 220-240 V

Stávající 13 A

Jmenovitý příkon 3000 W

Kmitočet (Hz) 50/60 Hz

Power supply cable length 115 cm

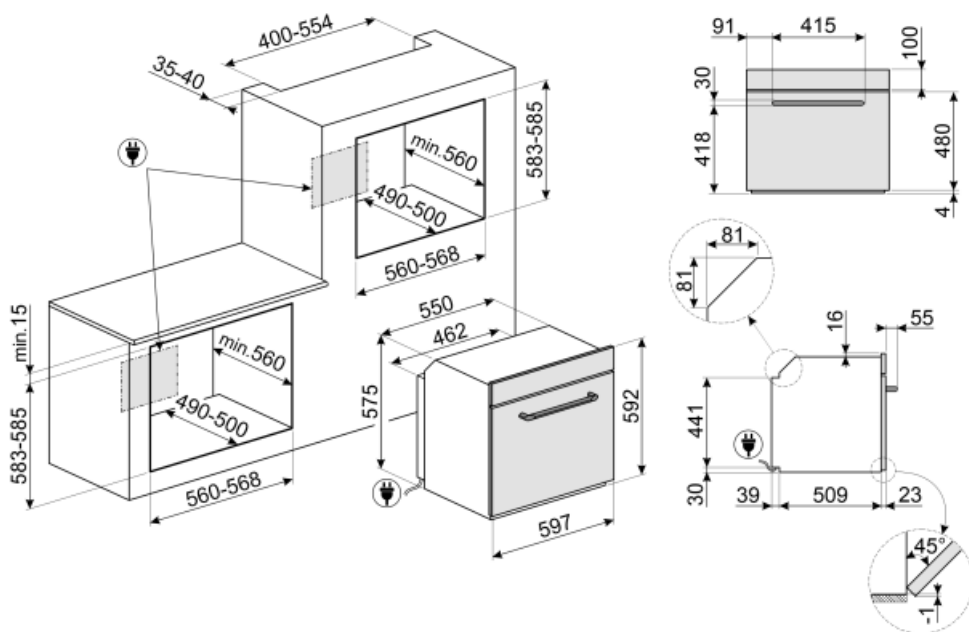

## Not included accessories

### AIRFRY

Air fryer rack AIRFRY . Ideal for recreating traditional frying in the oven, but with fewer calories and less fat. It allows you to cook quickly and simply dishes such as French fries, fried vegetables and fish, ensuring perfect browning and crispiness.



### GTT2F

Kompletně extrahovatelná teleskopická vodítka (1 úroveň), vhodná pro tradiční trouby. Jsou vyrobená z nerezové oceli, zaručují stabilitu a usnadňují hladké vytahování plechů. Sada obsahuje boční rámy, které nahradí rámy již dodané v troubě. Rámy sady jsou nezbytné pro instalaci teleskopických kolejnic



### ET50

Smaltovaný plech, 50 mm hluboký



### BBQ

Double sided plate BBQ. Suitable for recreating succulent and crispy dishes in the oven with the typical taste of grilled cooking. The ribbed side is particularly suitable for meats and cheeses. The smooth side for fish, seafood and vegetables.



### GTP2F

Teleskopická vodítka s částečnou extrakcí (1 úroveň), vhodná pro tradiční trouby. Jsou vyrobená z nerezové oceli, zaručují stabilitu a usnadňují hladké vytahování plechů. Sada obsahuje boční rámy, které nahradí rámy již dodané v troubě. Rámy sady jsou nezbytné pro instalaci teleskopických kolejnic



### PR3845X

Nerezová ocel s ochranou proti otiskům. Kryt na nábytek ve sloupcové instalaci více pecí



### ET20

Smaltovaný plech, 20 mm hluboký



### PALPZ

Lopata na pizzu se sklopnou rukojetí  
šířka: 315 mm délka: 325 mm



## Alternative products

---



**SOP6900TX**

Nerezová ocel













**SOP6900TP**

Krémová

## Symbols glossary (TT)

- |   |  |
|---|--|
|  <p>A: Sušící výkon výrobku měřený od A+++ do D/G v závislosti na skupině výrobků</p>   |  <p>Dětský zámek: některé modely jsou vybaveny zařízením pro uzamčení programu/cyklu, takže jej nelze omylem změnit.</p>  |
|  <p>Systém chlazení vzduchem: pro zajištění bezpečných teplot povrchu.</p>  |  <p>Čtyři skla: Počet skel dvířek.</p>  |
|  <p>Automatické vypnutí osvětlení: pro větší úsporu energie se osvětlení automaticky vypne po jedné minutě od začátku vaření.</p>   |  <p>Elektrina</p>   |
|  <p>Smaltovaný interiér: Smaltovaný interiér všech pecí Smeg má speciální antacidový povrch, který pomáhá udržovat interiér čistý snížením množství přilnuté mastnoty z vaření.</p>   |  <p>Fresh Touch: Většina trub Smeg má „chladná dvířka“. Díky kombinaci tangenciálního chlazení a vnitřních termoreflexních skel je teplota na vnějším povrchu dvířek udržována pod 50 °C. Kromě zajištění bezpečnosti chrání tento systém vedlejší nábytek před přehřátím troubou.</p>  |
|  <p>Circogas: V plynových troubách ventilátor distribuuje teplo rychle a rovnoměrně po celém prostoru trouby, čímž se zabrání přenosu chuti při současném vaření několika různých pokrmů. V elektrických troubách tato kombinace rychleji dokončuje vaření jídel, která jsou hotová na povrchu, ale vyžadují delší vaření uvnitř bez dalšího gratinování.</p> |  <p>Ventilátor s horními a dolními topnými články: Cílem prvků v kombinaci s ventilátorem je zajistit rovnoměrnější teplo, což je podobný způsob jako u konvekčního vaření, takže je zapotřebí předehřev. Nejvhodnější pro jídla vyžadující pomalé vaření.</p>  |
|  <p>Pouze horní a dolní topný článek: tradiční způsob vaření nejvhodnější pro jednotlivá jídla umístěná uprostřed trouby. Horní část trouby bude vždy nejteplejší. Ideální na pečení, ovocné koláče, chléb atd.</p>   |  <p>Pouze spodní topný článek: Tato funkce je ideální pro jídla, která vyžadují zvýšenou základní teplotu bez gratinování, např. pečivo, pizzu. Vhodné také pro pomalé vaření dušeného masa a jídel vařených v kastrolích.</p>  |
|  <p>Circulaire: Kombinace ventilátoru a kruhového topného článku kolem něj poskytuje způsob vaření s horkým vzduchem. To poskytuje mnoho výhod, včetně nepotřebného předehřívání, pokud je doba vaření delší než 20 minut, žádný přenos chuti při vaření různých jídel najednou, méně energie a kratší doby vaření. Dobré pro všechny druhy jídla.</p>      |  <p>ECO: Kombinace grilu, ventilátoru a spodního topného článku je vhodná zejména pro vaření malých množství jídla.</p>   |
|  <p>Grilovací topný článek: Použití grilu přináší vynikající výsledky při vaření masa středních a malých porcí, zejména v kombinaci s Rotisserie (je-li to možné). Také ideální pro přípravu klobás a slaniny.</p>  |  <p>Ventilátor s grilovacím topným článkem: Ventilátor snižuje intenzivní teplo z grilu, poskytuje vynikající způsob grilování různých potravin, kotlet, steaků, klobás atd., čímž zajišťuje rovnoměrné gratinování a distribuci tepla, aniž by jídlo vyschlo. Dvě nejvyšší úrovně doporučené k použití a spodní část trouby mohou být použity k udržení jídel v teple, a zároveň jsou vynikajícím zařízením při vaření grilované snídaně. Poloviční gril (pouze střední porce) je ideální pro malé množství jídla.</p> |

-  Circulaire element s horními a dolními topnými články: Použití ventilátoru s oběma prvky umožňuje rychlé a efektivní vaření jídel, ideální pro velká jídla, která vyžadují důkladné vaření. Nabízí podobný výsledek jako Rotisserie, s prouděním tepla kolem jídla, namísto pohybu samotného jídla, což umožňuje vařit jakékoli množství nebo tvar jídla.
-  Sklo vnitřních dvířek: lze vyjmout několika rychlými pohyby pro čištění.
-  Boční světla: Dvě protilehlá boční světla zvyšují viditelnost uvnitř trouby.
-  Rychlé přehřátí: Funkci rychlého přehřátí lze použít k dosažení zvolené teploty během několika minut.
-  Elektronické ovládání: Umožňuje udržovat teplotu uvnitř trouby s přesností 2 – 3 °C. Umožňuje připravovat jídla, která jsou velmi citlivá na změny teploty, jako jsou koláče, suflé, pudinky.
-  ...
-  Celoskleněné vnitřní dvířka: Celoskleněné vnitřní dvířka, jeden rovný povrch, který se snadno udržuje čistý.
-  KEEP\_WARM\_72dpi
-  Pyrolitické čištění: Pyrolitické čisticí cykly lze volit podle potřeby pro automatické čištění vnitřního prostoru trouby.
-  Vnitřní prostor trouby má 5 různých úrovně vaření.
-  Objem udává množství použitelného prostoru v troubě v litrech.