

SO4902M1X

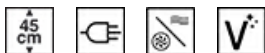

Kategorie	45 cm
Skupina výrobků	Termostat
Elektrické napájení	Elektřina
Zdroj tepla	ELEKTRINA
Cooking method	Kombinovaná mikrovlnná trouba
Technologie páry	Mikro kombi
Cleaning system	Parní čištění
EAN kód	8017709325718



Aesthetics

Estetika	Victoria	Serigraphy type	Symbols
Barva	Nerezová ocel	Dvířka	S panelem
Design	Rounded	Rukojeť	Victoria
Materiál	Materiál s nátěrem	Barva rukojeti	Ocelový efekt
Typ skla	Clear	Logo	Applied
Serigraphy colour	Black		

Ovládání



Zobrazovat jako	EvoScreen	Počet ovládacích prvků	2
Technologie displeje	LCD	Ovládací knoflíky	Victoria
Nastavení ovládání	Knoflíky	Barva ovládacích prvků	Ocelový efekt

Programy/funkce

Počet funkcí vaření	11
Automatické programy	20
Tradiční funkce vaření	



Statický



S ventilátorem



Circulaire



Eco



Velký gril







Základ









Pizza

Mikrovlnné funkce

-  Mikrovlnná trouba
-  S ventilátorem
-  Circulaire
-  Mikrovlnná trouba + gril

Další funkce

-  Rozmrazování podle času
-  Kynutí
-  Vaření na kameni
-  Gril
-  Teplovzdušné fritování
-  Sabbath

Funkce čištění

-  Parní čištění

Možnosti



Možnosti nastavení času Odložený start a automatické ukončení vaření

Minutka Ano
Časovač 1
Zámek ovládacích prvků/dětská pojistka Ano

Další možnosti

Možnost předvádění v showroomu Ano
Rychlé předehřívání Ano

Udržování teplých pokrmů, Eko světlo, Odstíny, Jas

Technické parametry



Minimální teplota 30 °C
Maximální teplota 250 °C
Počet polic 2
Typ polic Kovové police
Naklápěcí gril Ano
Počet světel 2
Typ osvětlení Halogenová
Výkon osvětlení 40 W
Světlo při otevření dvířek Ano
Nižší výkon topného článku 1000 W
Prvek grilu – výkon 2000 W
Kruhový topný článek – výkon 1400 W
Topení pozastaveno při otevření dvířek Ano
Typ otevřených dvířek Standardní otevírání

Dvířka S řízenou teplotou
Celkový počet dveřních skel 3
Mikrovlnná trouba se zastaví při otevření dvířek Ano
Závěsy jemného dovření Ano
Soft Open Ano
Bezpečnostní termostat Ano
Komín Fixní
Chladič systém Tečna
Cooling duct Single
Rozměry použitelného vnitřního prostoru (V x Š x H) 211x462x401 mm
Řízení teploty Elektronické
Materiál vnitřní části Smalt Ever clean
Ochrana mikrovlnné clony Ano

Výkon/energetický štítek



Čistý objem vnitřního
prostoru 40 l
Počet vnitřních prostorů 1

Efektivní výkon
mikrovlnné trouby 800 W

Přiložené příslušenství

Stojan se zadním
dorazem (pro
mikrovlnné trouby)
Vkládací mřížka 1

Skleněný pekáč 1

Elektrické připojení

Napětí 220-240 V
Jmenovitý příkon 3100 W

Kmitočet (Hz) 50 Hz
Power supply cable
length 115 cm

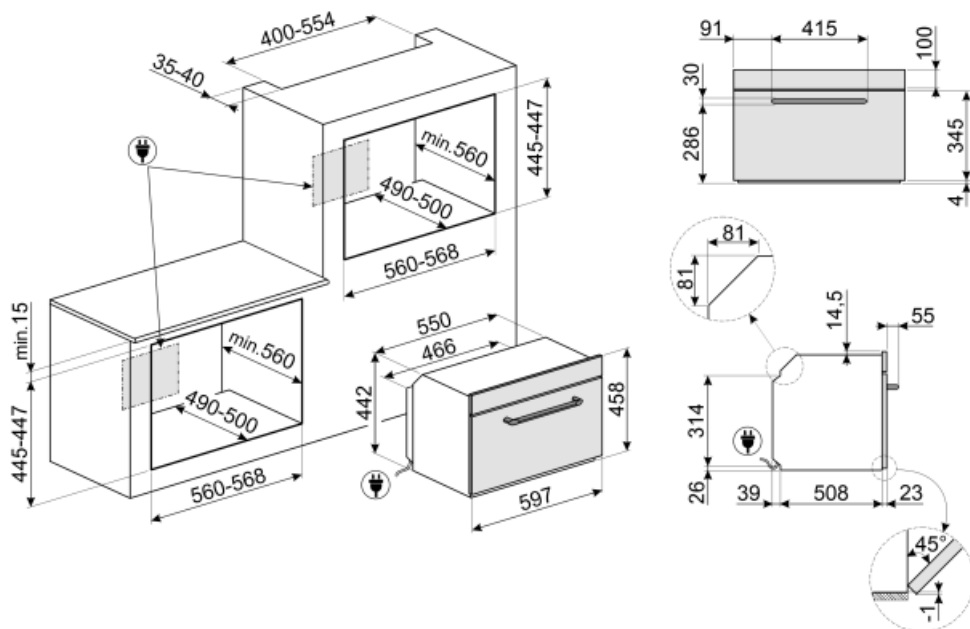



















Not included accessories

















AIRFRY

Air fryer rack AIRFRY . Ideal for recreating traditional frying in the oven, but with fewer calories and less fat. It allows you to cook quickly and simply dishes such as French fries, fried vegetables and fish, ensuring perfect browning and crispiness.



Symbols glossary (TT)

 <p>Dětský zámek: některé modely jsou vybaveny zařízením pro uzamčení programu/cyklu, takže jej nelze omylem změnit.</p>	 <p>Kombinovaná mikrovlnná trouba: Tato trouba umožňuje kombinovat dva různé způsoby vaření (tradiční s mikrovlnnými troubami). Kombinované trouby rozšiřují možnosti vaření a zároveň poskytují maximální flexibilitu domácích spotřebičů.</p>
 <p>Systém chlazení vzduchem: pro zajištění bezpečných teplot povrchu.</p>	 <p>Rozmrazování podle času: pomocí této funkce se automaticky určuje doba rozmrazování potravin.</p>
 <p>Dvířka s trojitým sklem: Počet skel dvířek.</p>	 <p>Automatické vypnutí osvětlení: pro větší úsporu energie se osvětlení automaticky vypne po jedné minutě od začátku vaření.</p>
 <p>Elektrina</p>	 <p>Smaltovaný interiér: Smaltovaný interiér všech pecí Smeg má speciální antacidový povrch, který pomáhá udržovat interiér čistý snížením množství přilnuté mastnoty z vaření.</p>
 <p>Ventilátor s horními a dolními topnými články: Cílem prvků v kombinaci s ventilátorem je zajistit rovnoměrnější teplo, což je podobný způsob jako u konvekčního vaření, takže je zapotřebí předehřev. Nejvhodnější pro jídla vyžadující pomalé vaření.</p>	 <p>Pouze horní a dolní topný článek: tradiční způsob vaření nejvhodnější pro jednotlivá jídla umístěná uprostřed trouby. Horní část trouby bude vždy nejteplejší. Ideální na pečení, ovocné koláče, chléb atd.</p>
 <p>Pouze spodní topný článek: Tato funkce je ideální pro jídla, která vyžadují zvýšenou základní teplotu bez gratinování, např. pečivo, pizzu. Vhodné také pro pomalé vaření dušeného masa a jídel vařených v kastrolích.</p>	 <p>Circulaire: Kombinace ventilátoru a kruhového topného článku kolem něj poskytuje způsob vaření s horkým vzduchem. To poskytuje mnoho výhod, včetně nepotřebného předehřívání, pokud je doba vaření delší než 20 minut, žádný přenos chuti při vaření různých jídel najednou, méně energie a kratší doby vaření. Dobré pro všechny druhy jídla.</p>
 <p>EKO: Kombinace grilu, ventilátoru a spodního topného článku je vhodná zejména pro vaření malých množství jídla.</p>	 <p>Grilovací topný článek: Použití grilu přináší vynikající výsledky při vaření masa středních a malých porcí, zejména v kombinaci s Rotisserie (je-li to možné). Také ideální pro přípravu klobás a slaniny.</p>
 <p>Mikrovlnná trouba: Mikrovlny pronikající přímo do jídla a zajišťují velmi rychlé vaření se značnými úsporami energie. Vhodné pro vaření bez tuku, jsou také schopny rozmrazovat a ohřívat potraviny bez změny jejich původního vzhledu a aroma. Mikrovlnnou funkci lze také kombinovat s konvenčními funkcemi se všemi výslednými výhodami. Ideální pro všechny druhy potravin.</p>	 <p>Vaření se současným použitím topného článku v kombinaci s ventilátorem a mikrovlnnou troubou.</p>
 <p>Mikrovlnná trouba + grilovací topný článek: Použití grilu vede k dokonalému opečení povrchu jídla. Působení mikrovln umožňuje rychlé vaření vnitřní části jídla.</p>	 <p>Ventilátor v kombinaci s tradičním vařením, při kterém se teplo vytváří shora a zdola, zajišťuje rovnoměrné teplo. Přidání funkce mikrovln umožňuje stejné výsledky vaření za kratší dobu.</p>

- | | |
|--|---|
|  <p>Funkce pizzy: Současný provoz tří článků zajišťuje optimální vaření při použití s kamenem na pizzu Smeg.</p> |  <p>Kompaktní spotřebiče s výškou 45 cm – perfektní řešení pro splnění funkčních požadavků kuchyňských sestav malé výšky. K dispozici v několika typech a v různých stylech.</p> |
|  <p>KEEP_WARM_72dpi</p> |  <p>Boční světla: Dvě protilehlá boční světla zvyšují viditelnost uvnitř trouby.</p> |
|  <p>Vzduch s teplotou 40 °C poskytuje perfektní prostředí pro kynutí kvasnicového těsta. Jednoduše vyberte funkci a umístěte těsto do vnitřního prostoru pro přidělené</p> |  <p>Rychlé přehřátí: Funkci rychlého přehřátí lze použít k dosažení zvolené teploty během několika minut.</p> |
|  <p>Sabbath: Tato funkce umožňuje vařit jídlo během soboty, svátku odpočinku v židovském náboženství, při respektování příkázání. Trouba funguje</p> |  <p>Vnitřní prostor trouby má 2 různé úrovně vaření.</p> |
|  <p>Jemné dovření: všechny modely jsou vybaveny pokročilou funkcí jemného dovření dvířek, což umožňuje plynulé a tiché zavírání zařízení.</p> |  <p>Elektronické ovládání: Umožňuje udržovat teplotu uvnitř trouby s přesností 2 – 3 °C. Umožňuje připravovat jídla, která jsou velmi citlivá na změny teploty, jako jsou koláče, suflé, pudinky.</p> |
|  <p>Sklopný gril: sklopný gril lze snadno odpojit pro pohyb topného tělesa a čištění vrchní části spotřebiče v jednom jednoduchém kroku.</p> |  <p>Parní čištění: jednoduchá funkce čištění pomocí páry k uvolnění usazenin ve vnitřním prostoru trouby.</p> |
|  <p>Objem udává množství použitelného prostoru v troubě v litrech.</p> |  <p>...</p> |
|  <p>Speciální funkce přípravy pokrmu pro oboustranné grilování na desce. Vhodné pro přípravu šťavnatých a křupavých pokrmů v troubě s typickou chutí grilovaného jídla. Vroubkovaná strana je vhodná zejména na maso a sýry, hladká strana na ryby, mořské plody a zeleninu.</p> |  <p>Vyhrazená funkce vaření pro stojan teplovzdušné fritézy AIRFRY. Ideální pro nahrazení tradičního smažení v troubě, ale s menším množstvím kalorií a tuku. Umožňuje rychlou a jednoduchou přípravu pokrmů, jako jsou hranolky, smažená zelenina a ryby, a zajišťuje dokonalé propečení a křupavost.</p> |
|  <p>Speciální funkce pečení pro obdélníkový žáruvzdorný kámen PPR2. Rozměry Ideální pro přípravu pizzy se stejnými výsledky jako u typické pece na dřevo. Lze jej použít i na pečení chleba, focaccie a dalších receptů, jako jsou koláče, placky nebo sušenky</p> | |