

SF68C1PO



| | |
|---------------------|----------------|
| Kategorie | 60 cm |
| Skupina výrobků | Termostat |
| Elektrické napájení | Elektřina |
| Zdroj tepla | ELEKTRINA |
| Cooking method | S ventilátorem |
| EAN kód | 8017709351274 |



Aesthetics







| | | | |
|---------------------------|--------------------|------------------------|---------------|
| Estetika | Coloniale | Serigraphy type | Symbols |
| Barva | Krémová | Dvířka | S panelem |
| Design | Flat | Rukojeť | Koloniální |
| Povrchová úprava součástí | Antická mosaz | Barva rukojeti | Antická mosaz |
| Materiál | Materiál s nátěrem | Logo | Silk screen |
| Typ skla | Clear | Ovládací knoflíky | Koloniální |
| Serigraphy colour | Gold | Barva ovládacích prvků | Mosazné |

Ovládání

| | | | |
|----------------------|--------|------------------------|----------|
| Zobrazovat jako | Hodiny | Nastavení ovládání | Knoflíky |
| Technologie displeje | Hodiny | Počet ovládacích prvků | 2 |

Programy/funkce

| | |
|------------------------|---|
| Počet funkcí vaření | 6 |
| Tradiční funkce vaření | |

| | | |
|---|--|--|
|  Statický |  S ventilátorem |  Eco |
|  Velký gril |  Ventilátorový gril (velký) |  Spodní část s ventilátorem |

Možnosti

| | | | |
|-------------------------|-----------------------------|---------|---|
| Možnosti nastavení času | Automatické ukončení vaření | Časovač | 1 |
| Minutka | Ano | | |

Technické parametry



| | | | |
|----------------------------|------------|---|--------------------|
| Capacity (Lt) | 72 l | Velký gril – výkon | 2700 W |
| Caries dentis | Sares | Dvířka | S řízenou teplotou |
| Minimální teplota | 50 °C | Vyjímatelná dvířka | Ano |
| Maximální teplota | 250 °C | Speciálně upravená vnitřní část skleněných dvířek | Ano |
| Počet polic | 5 | Vyjímatelná vnitřní dvířka | Ano |
| Počet ventilátorů | 1 | Celkový počet dveřních skel | 3 |
| Počet světel | 1 | Chladicí systém | Tečna |
| Typ osvětlení | Halogenová | Cooling duct | Single |
| Výkon osvětlení | 40 W | Speed Reduction Cooling System | No |
| Nižší výkon topného článku | 1200 W | Rozměry použitelného vnitřního prostoru (V x Š x H) | 360x460x425 mm |
| Horní topný článek – výkon | 1000 W | Řízení teploty | Elektromechanické |
| Prvek grilu – výkon | 1700 W | Materiál vnitřní části | Smalt Ever clean |

Výkon/energetický štítek



| | | | |
|--|----------|--|----------|
| Třída energetické účinnosti | A | Spotřeba energie při nucené konvekci vzduchu | 2,88 MJ |
| Čistý objem vnitřního prostoru | 70 l | Spotřeba energie na cyklus v konvekci s ventilátorem | 0,80 kWh |
| Spotřeba energie na cyklus v konvenčním režimu | 1,15 kWh | Počet vnitřních prostorů | 1 |
| Spotřeba energie v konvenčním režimu | 4,14 MJ | Třída energetické účinnosti | 95,2 % |

Přiložené příslušenství

| | | | |
|--------------------------|---|----------------------------------|---|
| Stojan se zadním dorazem | 1 | Hluboký smaltovaný plech (40 mm) | 1 |
|--------------------------|---|----------------------------------|---|

Elektrické připojení

| | | | |
|----------|-----------|------------------|--------|
| Napětí | 220-240 V | Jmenovitý příkon | 3000 W |
| Zástrčka | Ne | | |

Stávající

13 A

Kmitočet (Hz)

50 Hz

Power supply cable
length

150 cm

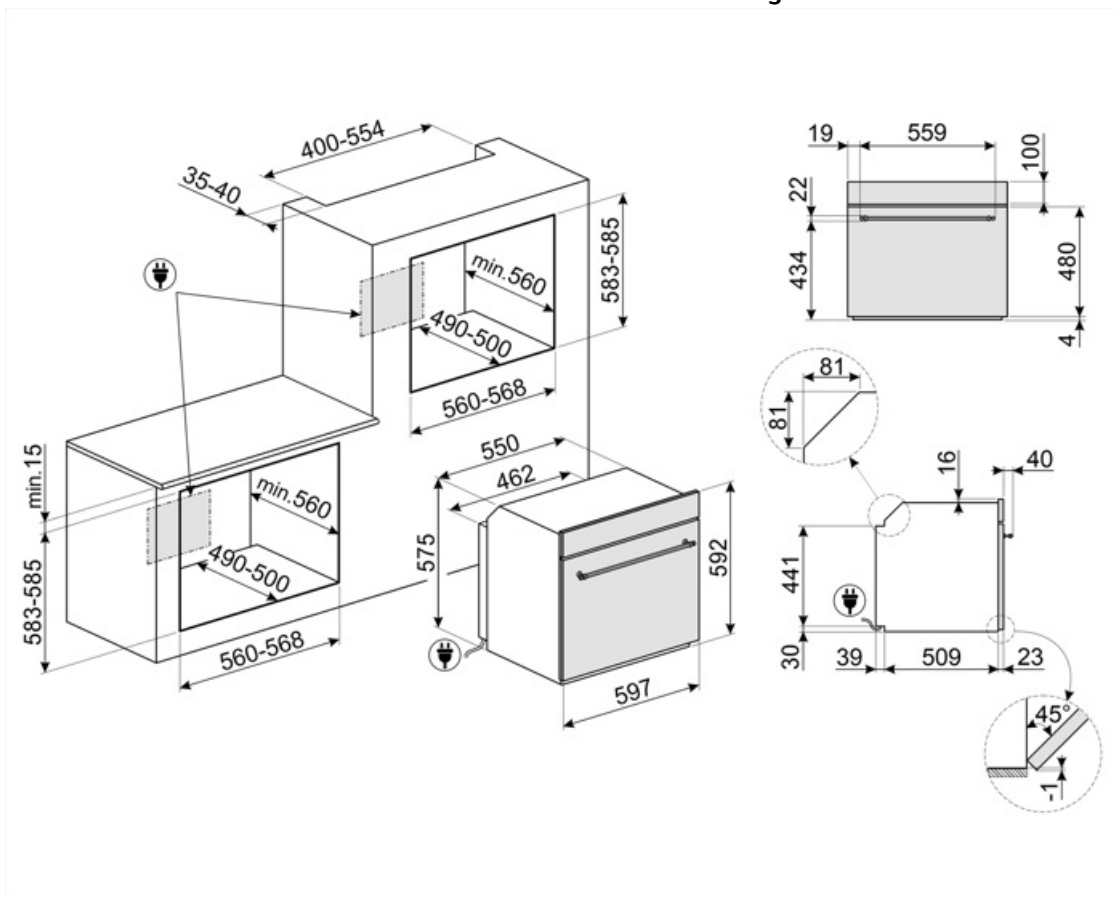

Compatible Accessories

BN620-1

Smaltovaný plech, 20 mm hluboký



GTP

Částečně extrahovatelná teleskopická vodítka (1 úroveň) Extrakce: 300 mm
Materiál: leštěná nerezová ocel AISI 430



PALPZ

Lopata na pizzu se sklopnou rukojetí
šířka: 315 mm délka: 325 mm



STONE2

Obdélníkový kámen na pizzu bez držadel, vhodný pro trouby o šířce 45 cm a 60 cm. Rozměry Š42 x H1,8 x D37,5 cm. Ideální pro přípravu pizzy se stejnými výsledky jako v typické peci na dřevo. Lze jej použít i na pečení chleba, focaccie a dalších receptů, jako jsou koláče, placky nebo sušenky



BN640

Smaltovaný plech, 40 mm hluboký

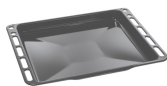

GTT

Zcela extrahovatelná teleskopická vodítka (1 úroveň) Extrakce: 433 mm
Materiál: leštěná nerezová ocel AISI 430



















PR3845X

Nerezová ocel s ochranou proti otiskům. Kryt na nábytek ve sloupcové instalaci více pecí



Symbols glossary

| | |
|---|--|
|  <p>A: Sušící výkon výrobku měřený od A+++ do D/G v závislosti na skupině výrobků</p> |  <p>Systém chlazení vzduchem: pro zajištění bezpečných teplot povrchu.</p> |
|  <p>Dvířka s trojitým sklem: Počet skel dvířek.</p> |  <p>Elektrina</p> |
|  <p>Smaltovaný interiér: Smaltovaný interiér všech pecí Smeg má speciální antacidový povrch, který pomáhá udržovat interiér čistý snížením množství přilnuté mastnoty z vaření.</p> |  <p>Circogas: V plynových troubách ventilátor distribuuje teplo rychle a rovnoměrně po celém prostoru trouby, čímž se zabrání přenosu chuti při současném vaření několika různých pokrmů. V elektrických troubách tato kombinace rychleji dokončuje vaření jídel, která jsou hotová na povrchu, ale vyžadují delší vaření uvnitř bez dalšího gratinování.</p> |
|  <p>Ventilátor s horními a dolními topnými články: Cílem prvků v kombinaci s ventilátorem je zajistit rovnoměrnější teplo, což je podobný způsob jako u konvekčního vaření, takže je zapotřebí přehřev. Nejvhodnější pro jídla vyžadující pomalé vaření.</p> |  <p>Pouze horní a dolní topný článek: tradiční způsob vaření nejvhodnější pro jednotlivá jídla umístěná uprostřed trouby. Horní část trouby bude vždy nejteplejší. Ideální na pečení, ovocné koláče, chléb atd.</p> |
|  <p>EKO: Kombinace grilu, ventilátoru a spodního topného článku je vhodná zejména pro vaření malých množství jídla.</p> |  <p>Grilovací topný článek: Použití grilu přináší vynikající výsledky při vaření masa středních a malých porcí, zejména v kombinaci s Rotisserie (je-li to možné). Také ideální pro přípravu klobás a slaniny.</p> |
|  <p>Ventilátor s grilovacím topným článkem: Ventilátor snižuje intenzivní teplo z grilu, poskytuje vynikající způsob grilování různých potravin, kotlet, steaků, klobás atd., čímž zajišťuje rovnoměrné gratinování a distribuci tepla, aniž by jídlo vyschlo. Dvě nejvyšší úrovně doporučené k použití a spodní část trouby mohou být použity k udržení jídel v teple, a zároveň jsou vynikajícím zařízením při vaření grilované snídaně. Poloviční gril (pouze střední porce) je ideální pro malé množství jídla.</p> |  <p>Celoskleněné vnitřní dvířka: Celoskleněné vnitřní dvířka, jeden rovný povrch, který se snadno udržuje čistý.</p> |
|  <p>Sklo vnitřních dvířek: lze vyjmout několika rychlými pohyby pro čištění.</p> |  <p>Boční světla: Dvě protilehlá boční světla zvyšují viditelnost uvnitř trouby.</p> |
|  <p>Vnitřní prostor trouby má 5 různých úrovní vaření.</p> |  <p>Objem udává množství použitelného prostoru v troubě v litrech.</p> |
|  <p>Objem udává množství použitelného prostoru v troubě v litrech.</p> | |