



**User manual**  
**Návod k obsluze**  
**Návod na obsluhu**

Refrigerator  
Chladnička  
Chladnička

**R2**

<b>User manual .....</b>	<b>page 3</b>
<b>Návod k obsluze .....</b>	<b>strana 21</b>
<b>Návod na obsluhu.....</b>	<b>strana 39</b>



In the interest of your safety and to ensure the correct use, before installing and first using the appliance, read this user manual carefully, including its hints and warnings. To avoid unnecessary mistakes and accidents, it is important to ensure that all people using the appliance are thoroughly familiar with its operation and safety features. Save these instructions and make sure that they remain with the appliance if it is moved or sold, so that everyone using it through its life will be properly informed on appliance use and safety.

For the safety of life and property keep the precautions of these user's instructions as the manufacturer is not responsible for damages caused by omission.

### Children and vulnerable people safety

- This appliance can be used by children aged from 8 years and above and persons with reduced physical, sensory or mental capabilities or lack of experience and knowledge if they have been given supervision or instruction concerning use of the appliance in a safe way and understand the hazards involved.
- Children aged from 3 to 8 years are allowed to load and unload this appliance.
- Children should be supervised to ensure that they do not play with the appliance.
- Cleaning and user maintenance shall not be made by children unless they are aged from 8 years and above and supervised.
- Keep all packaging well away from children. There is risk of suffocation.
- If you are discarding the appliance pull the plug out of the socket, cut the connection cable (as close to the appliance as you can) and remove the door to prevent playing children to suffer electric shock or to close themselves into it.
- If this appliance featuring magnetic door seals is to replace an older appliance having a spring lock (latch) on the door or lid, be sure to make that spring lock unusable before you discard the old appliance. This will prevent it from becoming a death trap for a child.

### General safety



**WARNING!** Keep ventilation openings, in the appliance enclosure or in the built-in structure, clear of obstruction.



**WARNING!** Do not use mechanical devices or other means to accelerate the defrosting process, other than those recommended by the manufacturer.



**WARNING!** Do not damage the refrigerant circuit.



**WARNING!** Do not use other electrical appliances (such as ice cream makers) inside of refrigerating appliances, unless they are approved for this purpose by the manufacture.



**WARNING!** Do not touch the light bulb if it has been on for a long period of time because it could be very hot.<sup>1)</sup>

1) If there is a light in the compartment.



## Safety information



**WARNING!** When positioning the appliance, ensure the supply cord is not trapped or damaged.



**WARNING!** Do not locate multiple portable socket-outlets or portable power suppliers at the rear of the appliance.

- Do not store explosive substances such as aerosol cans with a flammable propellant in this appliance.
- The refrigerant isobutane (R-600a) is contained within the refrigerant circuit of the appliance, a natural gas with a high level of environmental compatibility, which is nevertheless flammable.
- During transportation and installation of the appliance, be certain that none of the components of the refrigerant circuit become damaged.
  - avoid open flames and sources of ignition
  - thoroughly ventilate the room in which the appliance is situated
- It is dangerous to alter the specifications or modify this product in any way. Any damage to the cord may cause a short circuit, fire and/or electric shock.
- This appliance is intended to be used in household and similar applications such as
  - staff kitchen areas in shops, offices and other working environments;
  - farm houses and by clients in hotels, motels and other residential type environments;
  - bed and breakfast type environments;
  - catering and similar non-retail applications.



**WARNING!** Any electrical components (plug, power cord, compressor and etc.) must be replaced by a certified service agent or qualified service personnel.



**WARNING!** The light bulb supplied with this appliance is a „special use lamp bulb“ usable only with the appliance supplied. This „special use lamp“ is not usable for domestic lighting.<sup>1)</sup>

- Power cord must not be lengthened.
- Make sure that the power plug is not squashed or damaged by the back of the appliance. A squashed or damaged power plug may overheat and cause a fire.
- Make sure that you can come to the mains plug of the appliance.
- Do not pull the mains cable.
- If the power plug socket is loose, do not insert the power plug. There is a risk of electric shock or fire.
- You must not operate the appliance without the lamp.
- This appliance is heavy. Care should be taken when moving it.
- Do not remove nor touch items from the freezer compartment if your hands are damp/wet, as this could cause skin abrasions or frost/freezer burns.
- Avoid prolonged exposure of the appliance to direct sunlight.

<sup>1)</sup> If there is a light in the compartment.



## Daily use

- Do not put hot on the plastic parts in the appliance.
- Do not place food products directly against the rear wall.
- Frozen food must not be re-frozen once it has been thawed out.<sup>1)</sup>
- Store pre-packed frozen food in accordance with the frozen food manufacturer's instructions.<sup>1)</sup>
- Appliance's manufacturer's storage recommendations should be strictly adhered to. Refer to relevant instructions.
- Do not place carbonated or fizzy drinks in the freezer compartment as it creates pressure on the container, which may cause it to explode, resulting in damage to the appliance.<sup>1)</sup>
- Ice lollies can cause frost burns if consumed straight from the appliance.<sup>1)</sup>
- To avoid contamination of food, please respect the following instructions.
- Opening the door for long periods can cause a significant increase of the temperature in the compartments of the appliance.
- Clean regularly surfaces that can come in contact with food and accessible drainage systems.
- Clean water tanks if they have not been used for 48 h; flush the water system connected to a water supply if water has not been drawn for 5 days.
- Store raw meat and fish in suitable containers in the refrigerator, so that it is not in contact with or drip onto other food.
- Two-star frozen-food compartments (if they are presented in the appliance) are suitable for storing pre-frozen food, storing or making ice-cream and making ice cubes.
- One-, two- and three -star compartments (if they are presented in the appliance) are not suitable for the freezing of fresh food.
- If the appliance is left empty for long periods, switch off, defrost, clean, dry and leave the door open to prevent mould developing within the appliance.

## Care and cleaning

- Before maintenance, switch off the appliance and disconnect the mains plug from the mains socket.
- Do not clean the appliance with metal objects.
- Do not use sharp objects to remove frost from the appliance. Use a plastic scraper.<sup>1)</sup>
- Regularly examine the drain in the refrigerator for defrosted water. If necessary, clean the drain. If the drain is blocked, water will collect in the bottom of the appliance.<sup>2)</sup>

1) If there is a freezer compartment.

2) If there is fresh-food storage compartment.



## Installation

**IMPORTANT!** For electrical connection carefully follow the instructions given in specific paragraphs.

- Unpack the appliance and check if there are damages on it. Do not connect the appliance if it is damaged. Report possible damages immediately to the place you bought it. In that case retain packing.
- It is advisable to wait at least four hours before connecting the appliance to allow the oil to flow back in the compressor.
- Adequate air circulation should be around the appliance, lacking this leads to overheating. To achieve sufficient ventilation follow the instructions relevant to installation.
- Wherever possible the spacers of the product should be against a wall to avoid touching or catching warm parts (compressor, con-denser) to prevent possible burn.
- The appliance must not be located close to radiators or cookers.
- Make sure that the mains plug is accessible after the installation of the appliance.



## Service

- Any electrical work required to do the servicing of the appliance should be carried out by a qualified electrician or competent person.
- This product must be serviced by an authorized Service Center, and only genuine spare parts must be used.

## Energy saving

- Don't put hot food in the appliance;
- Don't pack food close together as this prevents air circulating;
- Make sure food don't touch the back of the compartment(s);
- If electricity goes off, don't open the door(s);
- Don't open the door(s) frequently;
- Don't keep the door(s) open for too long time;
- Don't set the thermostat on exceeding cold temperatures;
- All accessories, such as drawers, shelves balconies, should be kept there for lower energy consumption.

## Environment Protection

 This appliance does not contain gasses which could damage the ozone layer, in either its refrigerant circuit or insulation materials. The appliance shall not be discarded together with the urban refuse and rubbish. The insulation foam contains flammable gases: the appliance shall be disposed according to the appliance regulations to obtain from your local authorities. Avoid damaging the cooling unit, especially the heat exchanger. The materials used on this appliance marked by the symbol  are recyclable.



The symbol on the product or on its packaging, U indicates that this product may not be treated as household waste. Instead it should be taken to the appropriate collection point for the recycling of electrical and electronic equipment. By ensuring this product is disposed of correctly, you will help prevent potential negative consequences for the environment and human health, which could otherwise be caused by inappropriate waste handling of this product. For more detailed information about recycling of this product, please contact your local council, your household waste disposal service or the shop where you purchased the product.

### Packaging materials

The materials with the symbol are recyclable.

Dispose the packaging in a suitable collection containers to recycle it.

### Disposal of the appliance

1. Disconnect the mains plug from the mains socket.
2. Cut off the mains cable and discard it.)



**WARNING!** During using, service and disposal the appliance, please pay attention to symbol similar as left side, which is located on rear of appliance (rear panel or compressor) and with yellow or orange color. It's risk of fire warning symbol. There are flammable materials in refrigerant pipes and compressor.  
Please be far away fire source during using, service and disposal.

# Overview

---

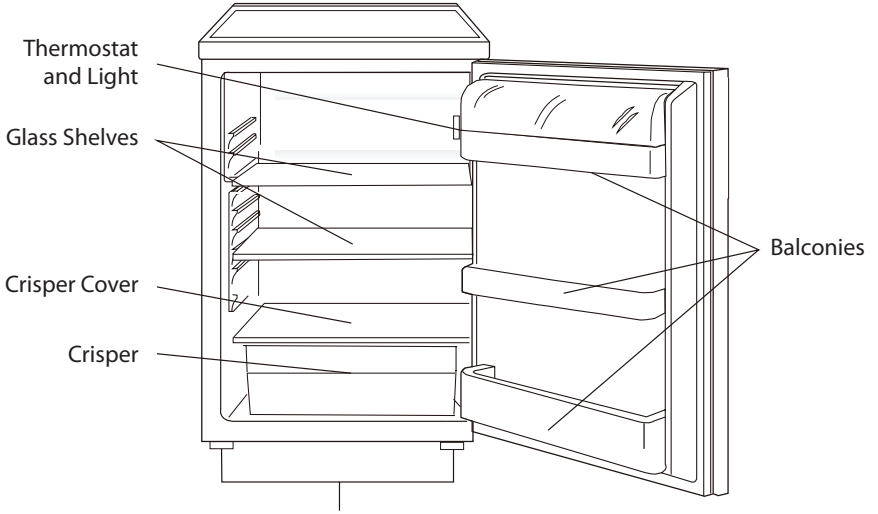

This illustration is only for hinting, the detail please check your appliance.



# Reverse Door

**Tool required:** Philips screwdriver, Flat bladed screwdriver, Hexagonal spanner.

- Ensure the unit is unplugged and empty.
- To take the door off, it is necessary to tilt the unit backwards. You should rest the unit on something solid so that it will not slip during the door reversing process.
- All parts removed must be saved to do the reinstallation of the door.
- Do not lay the unit flat as this may damage the coolant system.
- It's better that 2 people handle the unit during assembly

1. Remove two screws at rear side of top cover.

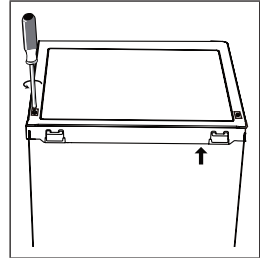

2. Remove top cover and place it aside.

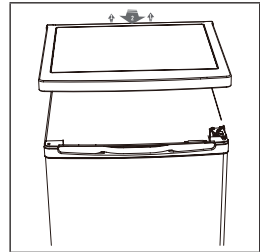

3. Unscrew top hinge and then remove door and place it on a soft pad to avoid scratch.

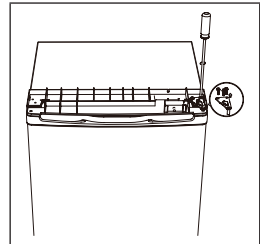

4. Unscrew bottom hinge. Then remove the adjustablefealfrom both side.

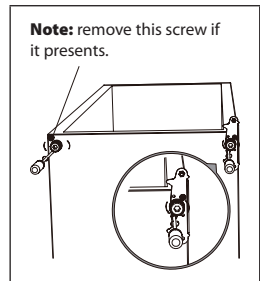

# Installation

5. Unscrew and remove the bottom hinge pin, turn the bracket over and replace it.

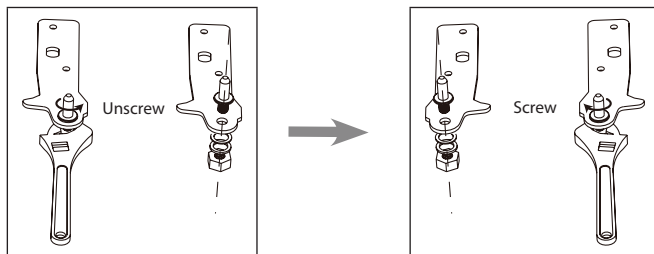

6. Refill the bracket filling the bottom hinge pin. Replace both adjustable feet.

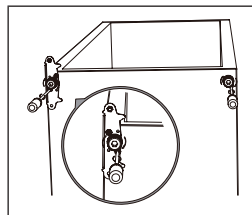

7. Place the door back on. Ensure the door is aligned horizontally and vertically, so that the seals are closed on all sides before finally tightening the top hinge.

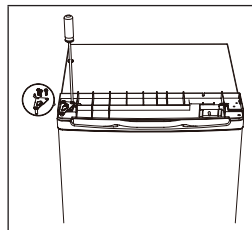

8. Put the top cover and fix it with 2 screws on the back.

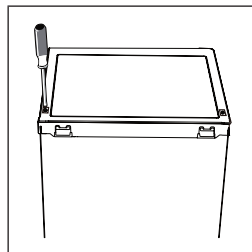

9. Detach the Fridge and the Freezer door gaskets and then attach them after rotating.

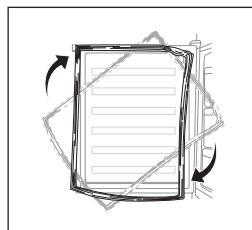

# Installation

## Install door handle \*

(if external handle is present)

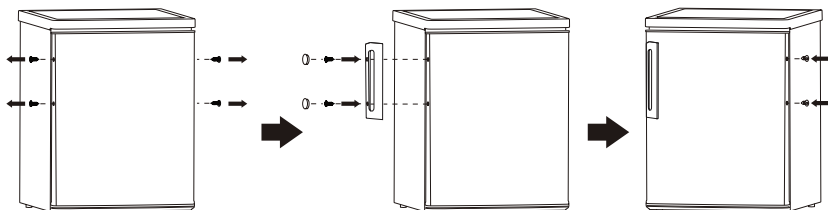

\* Depends on models and its equipment

## Space Requirement

- Keep enough space of door open.
- It is advisable to keep at least 50 mm gap at two sides.

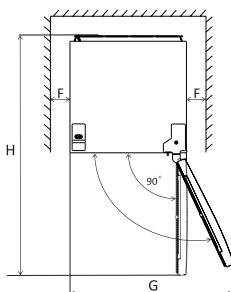
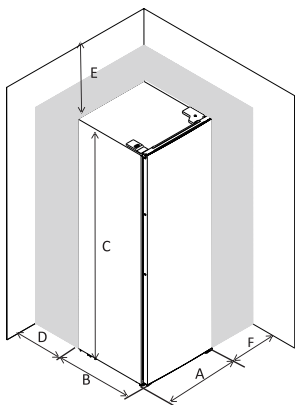

A	550
B	580
C	850
D	min=50
E	min=50
F	min=50
G	1100
H	1130

## Leveling the unit

To do this adjust the two levelling feet of the unit.

If the unit is not level, the doors and magnetic seal alignments not be covered properly.

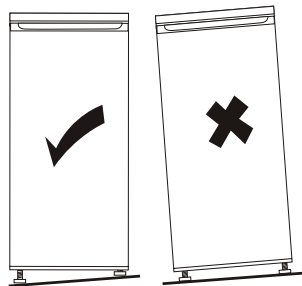
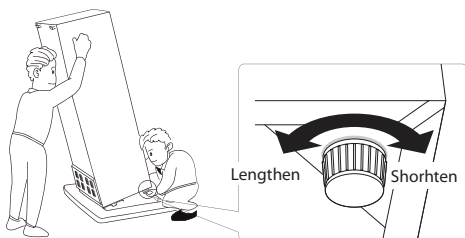

## Positioning

Install this appliance at a location where the ambient temperature corresponds to the climate class indicated on the rating plate of the appliance:

For refrigerating appliances with climate class:

- extended temperate: this refrigerating appliance is intended to be used at ambient temperatures ranging from 10 °C to 32 °C (SN);
- temperate: this refrigerating appliance is intended to be used at ambient temperatures ranging from 16 °C to 32 °C (N);
- subtropical: this refrigerating appliance is intended to be used at ambient temperatures ranging from 16 °C to 38 °C (ST);
- tropical: this refrigerating appliance is intended to be used at ambient temperatures ranging from 16 °C to 43 °C (T):

## Location

The appliance should be installed well away from sources of heat such as radiators, boilers, direct sunlight etc. Ensure that air can circulate freely around the back of the cabinet. To ensure best performance, if the appliance is positioned below an overhanging wall unit, the minimum distance between the top of the cabinet and the wall unit must be at least 50 mm. Ideally, however, the appliance should not be positioned below overhanging wall units. Accurate leveling is ensured by one or more adjustable feet at the base of the cabinet.

This refrigerating appliance is not intended to be used as a built-in appliance;



**WARNING!** It must be possible to disconnect the appliance from the mains power supply; the plug must therefore be easily accessible after installation.

## Electrical connection

Before plugging in, ensure that the voltage and frequency shown on the rating plate correspond to your domestic power supply. The appliance must be earthed. The power supply cable plug is provided with a contact for this purpose. If the domestic power supply socket is not earthed, connect the appliance to a separate earth in compliance with current regulations, consulting a qualified electrician.

The manufacturer declines all responsibility if the above safety precautions are not observed.

This appliance complies with the E. E. C. Directives.

## Temperature setting recommendation

Temperature Setting Recommendation		
Environment Temperature	Freezer compartment	Fridge compartment
Summer	/	
		Set on 3~4
Normal	/	
		Set on 3~4
Winter	/	
		Set on 2~4

- Information above give users recommendation of temperature setting.

## Impact on Food Storage

- Under Recommended setting, the best storage time of fridge is no more than 3 days.
- The best storage time may reduce under other settings.

# Daily Use

## Daily use

Position different food in different compartments according to be below table.

Refrigerator compartments	Type of food
Door or balconies of fridge compartment	<ul style="list-style-type: none"><li>• Foods with natural preservatives, such as jams, juices, drinks, condiments.</li><li>• Do not store perishable foods.</li></ul>
Crisper drawer (salad drawer)	<ul style="list-style-type: none"><li>• Fruits, herbs and vegetables should be placed separately in the crisper bin.</li><li>• Do not store bananas, onions, potatoes, garlic in the refrigerator.</li></ul>
Fridge shelf – middle	<ul style="list-style-type: none"><li>• Dairy products, eggs.</li></ul>
Fridge shelf – top	<ul style="list-style-type: none"><li>• Foods that do not need cooking, such as ready-to-eat foods, deli meats, leftovers.</li></ul>

## First use

### Cleaning the interior

Before using the appliance for the first time, wash the interior and all internal accessories with lukewarm water and some neutral soap so as to remove the typical smell of a brand new product, then dry thoroughly.

**IMPORTANT!** Do not use detergents or abrasive powders, as these will damage the finish.

### Temperature Setting

- Plug on your appliance. The internal temperature is controlled by a thermostat. There are 8 settings. **1** is warmest setting and **7** is coldest when set is **0**, the appliance is switched off. When set is max, compressor will not stop.
- The appliance may not operate at the correct temperature if it is in a particularly hot or if you open the door often.
- This refrigerator is not suitable for freezing foodstuffs.

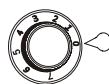

## Accessories

### Movable shelves

The walls of the refrigerator are equipped with a series of runners so that the shelves can be positioned as desired.

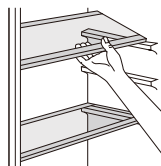

### Positioning the door balconies

To permit storage of food packages of various sizes, the door balconies can be placed at different heights. To make these adjustments proceed as follows: gradually pull the balcony in the direction of the arrows until it comes free, then reposition as required.

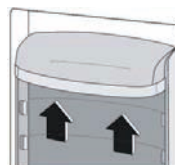

## Helpful hints and tips

### Hints for fresh food refrigeration

To obtain the best performance:

- Do not store warm food or evaporating liquid in the refrigerator.
- Do not cover or wrap the food, particularly if it has a strong flavour.

### Hints for refrigeration

Useful hints:

- Make (all types); wrap in polythene bags and place on the glass shelves above the vegetable drawer.
- For safety, store in the way only one or two days at the most.
- Cooked foods, cold dishes, etc...: these should be covered and may be placed on any shelf.
- Fruit and vegetables: these should be thoroughly cleaned and placed in the special drawer(s) provided.
- Butter and cheese: these should be placed in special airtight containers or wrapped in aluminum foil or polythene bags to exclude as much air as possible.
- Milk bottle: these should have a cap and should be stored in the balconies on the door.
- Bananas, potatoes, onions and garlic, if not packed, must not be kept in the fridge.

## Daily Use

---

### Cleaning

For hygienic reasons the appliance interior, including interior accessories, should be cleaned regularly.



**CAUTION!** The appliance may not be connected to the mains during cleaning. Danger of electrical shock! Before cleaning switch the appliance off and remove the plug from the mains, or switch off or turn out the circuit breaker or fuse. Never clean the appliance with a steam cleaner. Moisture could accumulate in electrical components, danger of electrical shock! Hot vapors can lead to the damage of plastic parts. The appliance must be dry before it is placed back into service.

**IMPORTANT!** Ethereal oils and organic solvents can attack plastic parts, e.g. lemon juice or the juice from orange peel, butyric acid, cleanser that contain acetic acid.

- Do not allow such substances to come into contact with the appliance parts.
- Do not use any abrasive cleaners
- Remove the food from the freezer. Store them in a cool place, well covered.
- Switch the appliance off and remove the plug from the mains, or switch off or turn out the circuit breaker.
- Clean the appliance and the interior accessories with a cloth and lukewarm water. After cleaning wipe with fresh water and rub dry.
- After everything is dry place appliance back into service.



## Troubleshooting



**CAUTION!** Before troubleshooting, disconnect the power supply. Only a qualified electrician or a competent person must do the troubleshooting that is not in this manual.

**IMPORTANT!** There are some sounds during normal use (compressor, refrigerant circulation).

Problem	Possible cause	Solution
Appliance does not work	Temperature regulation knob is set at number "0".	Set the knob at other number to switch on the appliance.
	Mains plug is not plugged in or is loose.	Insert mains plug.
	Fuse has blown or is defective.	Check fuse, replace if necessary.
	Socket is defective.	Mains malfunctions are to be corrected by an electrician.
The food is too warm	Temperature is not properly adjusted.	Please look in the initial Temperature Setting section.
	Door was open for an extended period.	Open the door only as long as necessary.
	A large quantity of warm food was placed in the appliance within the last 24 hours.	Turn the temperature regulation to a colder setting temporarily.
	The appliance is near a heat source.	Please look in the installation location section.
Appliance cools too much	Temperature is set too cold.	Turn the temperature regulation knob to a warmer setting temporarily.
Unusual noises	Appliance is not level.	Re-adjust the feet.
	The appliance is touching the wall or other objects.	Move the appliance slightly.
	A component, e.g. a pipe, on the rear of the appliance is touching another part of the appliance or the wall.	If necessary, carefully bend the component out of the way.
Water on the floor	Water drain hole is blocked.	See the Cleaning and Care section.
Side panels are hot	It's normal. Heat exchange parts are in the sides.	Take gloves to touch sides.

If the fault reappears, contact an authorized service center.

Contact the authorized service can be found at [www.lord.eu](http://www.lord.eu).

## Daily Use

---

Spare parts can also be ordered from the authorized service center.

You will receive spare parts in accordance with the relevant ecodesign regulation from an authorized service center for a period of min. 7 or 10 years (depending on the type of spare part) since the last piece of the appliance model was placed on the market in the European Economic Area.

Before contacting an authorized service center, please have the model identification mark and serial number ready.

You will find the model identification number and product serial number on the rating plate located on the outside back of the appliance.

To quickly find the data of your appliance, we recommend that you note the data on the rating plate in this manual before placing the appliance on the site.

# Product information sheet

<b>Supplier's name or trade mark:</b> LORD					
<b>Supplier's address:</b> LORD Hausgeräte GmbH, Greschbachstraße 17, 76229 Karlsruhe, Deutschland					
<b>Model identifier:</b> R2					
<b>Type of refrigerating appliance:</b> refrigerator					
Low-noise appliance:		No		Design type:	
Wine storage appliance:		No		Other refrigerating appliance:	
				freestanding	
				Yes	
<b>General product parameters:</b>					
Parameter		Value		Parameter	
Overall dimensions (millimetre)	Height	850		Total volume (dm <sup>3</sup> or l)	127
	Width	550			
	Depth	580			
EEI (%)		99,7		Energy efficiency class	
Airborne acoustical noise emissions (dB(A) re 1 pW)		39		Airborne acoustical noise emission class	
Annual energy consumption (kWh/a)		90		Climate class:	
Minimum ambient temperature (°C), for which the refrigerating appliance is suitable		16		Maximum ambient temperature (°C), for which the refrigerating appliance is suitable	
Winter setting		No			
<b>Compartment Parameters:</b>					
Compartment type		Compartment Volume (dm <sup>3</sup> or l)		Recommended temperature setting for optimised food storage (°C).	
				Freezing capacity (kg/24 h)	
				Defrosting type (auto-defrost = A, manual defrost = M)	
Pantry	No	-	-	-	-
Wine storage	No	-	-	-	-
Cellar	No	-	-	-	-
Fresh food	Yes	127	4	-	M
Chill	No	-	-	-	-
0-star or ice-making	No	-	-	-	-
1-star	No	-	-	-	-
2-star	No	-	-	-	-
3-star	No	-	-	-	-
4-star	No	-	-	-	-
2-star section	No	-	-	-	-
Variable temperature compartment	com-partment types	-	-	-	-
<b>For 4-star compartments</b>					

# Product information sheet

---

Fast freeze facility	No
<b>Light source parameters:</b>	
Type of light source	-
Energy efficiency class	
<b>Minimum duration of the guarantee offered by the manufacturer:</b>	
<b>Additional information:</b>	
<b>Weblink to the manufacturer's website, where the information in point 4(a) Annex of Commission Regulation (EU) 2019/2019 is found:</b> <a href="http://www.lord.eu">www.lord.eu</a>	

**Information on the model in the product database defined in Regulation (EU) 2019/2016 can be found via the following link:** [eprel.ec.europa.eu/qr/295843](http://eprel.ec.europa.eu/qr/295843)





V zájmu vaší bezpečnosti a pro zajištění správného používání si před instalací a prvním použitím spotřebiče pečlivě přečtěte tento návod k obsluze, včetně zde obsažených pokynů a varování. Abyste se vyhnuli zbytečným chybám a nehodám, je důležité zajistit, aby všichni lidé, kteří spotřebič používají, byli důkladně seznámeni s jeho provozními a bezpečnostními prvky. Tento návod k obsluze si uschovejte a ujistěte se, že zůstane se spotřebičem, pokud bude přemístěn nebo prodán, aby všichni uživatelé, kteří jej používají, byli po celou dobu jeho životnosti řádně informováni o používání spotřebiče a bezpečnosti.

Z důvodu bezpečnosti pro život a majetek dodržujte opatření uvedená v tomto návodu k obsluze, protože výrobce není odpovědný za škody způsobené jejich nedodržením.

## Bezpečnost dětí a zranitelných osob

- Tento spotřebič může být používán dětmi od 8 let věku, osobami se sníženými fyzickými, smyslovými a mentálními schopnostmi i osobami s nedostatkem zkušeností a znalostí za předpokladu, že budou pracovat pod kvalifikovaným dozorem nebo budou účinně seznámeni s obsluhou a hrozcími nebezpečími.
- Děti ve věku 3 až 8 let mohou do spotřebiče vkládat potraviny a vyjímat je z něj.
- Malé děti by neměly zůstat bez dozoru, aby si s přístrojem nezačaly hrát.
- Čištění a uživatelskou údržbu nesmí provádět děti, pokud nejsou starší 8 let a nejsou pod dohledem dospělé osoby.
- Veškeré obaly uchovávejte mimo dosah dětí. Hrozí nebezpečí udušení.
- Pokud zařízení likvidujete, vytáhněte zástrčku z elektrické zásuvky, odřízněte připojovací kabel (co nejdříve u spotřebiče) a demontujte dveře, abyste hrájícím si dětem zabránili v úrazu elektrickým proudem nebo zavření ve spotřebiči.
- Pokud má tento spotřebič s magnetickým těsněním dveří nahradit starší spotřebič, který má na dveřích nebo víku pružinový zámek (západku), tak před likvidací starého spotřebiče zajistěte, aby tento zámek byl nepoužitelný. Tím se zabrání tomu, aby se dítě do spotřebiče zavřelo.

## Bezpečnost obecně

-  **POZOR!** Dbejte na to, aby ventilační otvory, v krytu spotřebiče nebo ve vestavěné konstrukci nebyly zablokované.
-  **POZOR!** K urychlení procesu odmrazování nepoužívejte mechanické ani jiné prostředky než ty, které doporučuje výrobce.
-  **POZOR!** Nepoškozujte chladicí okruh.
-  **POZOR!** Nepoužívejte uvnitř chladicích spotřebičů jiná elektrická zařízení (například výrobky zmrzliny), pokud nejsou pro tento účel schválena výrobcem.
-  **POZOR!** Nedotýkejte se žárovky, pokud byla delší dobu zapnutá, protože by mohla být velmi horká.<sup>1)</sup>

1) Pokud se v dané části nachází světlo.



**POZOR!** Při instalaci spotřebiče se ujistěte, že nedošlo k přimáčknutí nebo zaseknutí napájecího kabelu.



**POZOR!** Neumísťujte za spotřebič prodlužovací adaptéry a přenosné zdroje elektrické energie.

- V tomto spotřebiči neskladujte výbušné látky, jako jsou aerosolové nádoby, s hořlavým hnacím plynem.
- V chladicím okruhu spotřebiče je obsaženo chladivo isobutan (R600a), přírodní plyn s vysokou úrovní environmentální kompatibility, který je však hořlavý.
- Během přepravy a instalace spotřebiče se ujistěte, že nedošlo k poškození žádné součásti chladicího okruhu.
  - vyvarujte se otevřeného ohně a zdrojů vznícení
  - důkladně větrejte místnost, ve které je spotřebič umístěn
- Je nebezpečné měnit specifikace nebo tento výrobek jakýmkoli způsobem upravovat. Jakékoli poškození kabelu může způsobit zkrat, požár nebo úraz elektrickým proudem.
- Tento spotřebič je určen k použití v domácnosti.



**POZOR!** Veškeré elektrické součásti (zástrčka, napájecí kabel, kompresor atd.) musí být vyměněny autorizovaným servisním střediskem nebo kvalifikovaným servisním personálem.



**POZOR!** Žárovka dodávaná s tímto spotřebičem je „žárovka pro speciální použití“, která je použitelná pouze s dodaným spotřebičem. Tato „žárovka pro speciální použití“ není použitelná pro osvětlení v domácnosti.<sup>1)</sup>

- Pro napájení přístroje nepoužívejte prodlužovací kabel.
- Ujistěte se, že napájecí zástrčka není přimáčknuta nebo poškozena zadní stranou spotřebiče. Přimáčknutí nebo poškození napájecí zástrčky může způsobit přehřátí a požár.
- Ujistěte se, že je síťová zástrčka spotřebiče přístupná.
- Netahejte za síťový kabel.
- Pokud je síťová zásuvka uvolněná, spotřebič do ní nezapojte. Nebezpečí úrazu elektrickým proudem nebo vznikem požáru.
- Spotřebič nepoužívejte bez instalované žárovky.
- Tento spotřebič je těžký. Při přemísťování je třeba postupovat opatrně.
- Neodstraňujte ani se nedotýkejte předmětů z mrazicího prostoru, pokud máte mokré či vlhké ruce, protože by to mohlo způsobit odřenyiny nebo omrzliny.
- Vyvarujte se dlouhodobého vystavení spotřebiče přímému slunečnímu záření.

## Každodenní použití

- Nepokládejte horké předměty na plastové části spotřebiče.

1) Pokud se v dané části nachází světlo.



- Nepokládejte potraviny přímo na zadní stěnu.
- Zmrazené jídlo nesmí být po rozmrazení znovu zmrazováno.<sup>1)</sup>
- Balené zmrazené potraviny skladujte v souladu s pokyny výrobce zmrazených potravin.<sup>1)</sup>
- Je třeba přísně dodržovat doporučení výrobce zařízení pro skladování. Viz příslušné pokyny.
- Neumísťujte syčené šumivé nápoje do mrazicího prostoru, protože by mohlo dojít k vývinu tlaku v nádobě, který by mohl způsobit explozi a způsobit tak poškození spotřebiče.<sup>1)</sup>
- Zmrzlina konzumovaná přímo po vyjmutí ze spotřebiče může způsobit omrzliny.<sup>1)</sup>
- Respektujte prosím následující pokyny, aby nedošlo ke kontaminaci potravin:
  - Otevření dvířek na dlouhou dobu může způsobit výrazné zvýšení teploty v prostoru spotřebiče.
  - Pravidelně čistěte povrchy, které mohou přijít do styku s potravinami a přístupnými odtokovými systémy.
  - Vyčistěte nádrže na vodu, pokud nebyly použity po dobu 48 hodin, pokud nebyla voda odebrána po dobu 5 dnů, propláchněte vodní systém připojený k přívodu vody.
  - Skladujte syrové maso a ryby ve vhodných nádobách ve spotřebiči takovým způsobem, aby se nedostaly do kontaktu s jinými potravinami a tekutinami.
- Dvuhvězdičkové prostory pro zmrazené potraviny (pokud jsou v přístroji) jsou vhodné pro skladování zmrazených hotových pokrmů, skladování nebo výrobu zmrzliny a výrobu kostek ledu.
- Jedno, dvou a tříhvězdičkové prostory (pokud jsou v přístroji) nejsou vhodné pro zmrazování čerstvých potravin.
- Pokud necháte spotřebič delší dobu prázdný, vypněte jej, odmrazte, vyčistěte, vysušte a nechte dvířka otevřená, abyste zabránili množení bakterií a plísní uvnitř spotřebiče.

## Péče a čištění

- Před údržbou spotřebič vypněte a vytáhněte zástrčku z elektrické zásuvky.
- Nečistěte spotřebič pomocí kovových předmětů.
- K odstranění námrazy ze spotřebiče nepoužívejte ostré předměty. Použijte plastovou škrabku.<sup>1)</sup>
- Pravidelně kontrolujte kanálek pro odvod kondenzované vody, zda se zde voda nehromadí. V případě potřeby kanálek vyčistěte. Pokud je tento kanálek zablokovaný, voda se bude shromažďovat ve spodní části spotřebiče.<sup>2)</sup>

1) Pokud je mrazicí část k dispozici.

2) Pokud je chladicí část k dispozici.

## Instalace

### **DŮLEŽITÉ!**

Při elektrickém připojení postupujte pečlivě podle pokynů uvedených v konkrétních odstavcích.

- Vybalte spotřebič a zkontrolujte, zda na něm není patrné nějaké poškození. Nepřipojujte spotřebič, pokud je poškozený. Případné škody okamžitě nahláste v místě, kde jste jej zakoupili. Pro tento případ si uschovejte obal.
- Před připojením spotřebiče k elektrické síti je vhodné počkat nejméně čtyři hodiny, aby olej mohl stéct zpět do kompresoru.
- Kolem spotřebiče by měla být dostatečná cirkulace vzduchu. Pokud tomu tak nebude, bude to mít za následek přehřátí zařízení a zvýšenou spotřebu elektrické energie. Pro dosažení dostatečné ventilace postupujte podle pokynů pro instalaci.
- Pokud je to možné, měly by být proti stěně umístěny rozpěrky výrobku, aby nedošlo k dotyku nebo zachycení teplých částí (kompresor, kondenzátor), aby se zabránilo možnému vznícení.
- Spotřebič nesmí být umístěn v blízkosti radiátorů nebo sporáků.
- Po instalaci spotřebiče se ujistěte, že je síťová zástrčka přístupná.

## Servis

- Veškeré elektroinstalační práce potřebné k údržbě spotřebiče by měl provádět kvalifikovaný elektrikář nebo jinak kompetentní osoba.
- Tento výrobek musí být opravován autorizovaným servisním střediskem a musí být použity pouze originální náhradní díly.

## Úspora energie

- Do spotřebiče nekládejte horké potraviny.
- Potraviny neskládejte blízko k sobě, protože to brání cirkulaci vzduchu.
- Ujistěte se, že se potraviny nedotýkají zadní části chladicího prostoru.
- Při výpadku elektrického napájení neotevírejte dvířka.
- Neotevírejte dvířka příliš často.
- Nenechávejte dvířka příliš dlouho otevřená.
- Nenastavujte termostat na příliš nízkou teplotu.
- Veškeré příslušenství uvnitř spotřebiče, jako jsou police, zásuvky a přihrádky, ponechte na svých místech. Jejich rozmístění je optimalizováno pro snížení spotřeby energie.

## Ochrana životního prostředí

 Tento spotřebič neobsahuje plyny, které by mohly poškodit ozonovou vrstvu, a to ani v okruhu chladiwa, ani v izolačních materiálech. Spotřebič nesmí být likvidován společně s komunálním odpadem a odpadky. Izolační pěna obsahuje hořlavé plyny: spotřebič musí být zlikvidován v souladu s předpisy týkajícími se spotřebiče, které získáte od místních úřadů. Vyvarujte se poškození chladicí jednotky, zejména





výměníku tepla. Materiály použité v tomto spotřebiči označené symbolem  jsou recyklovatelné.



Symbol na výrobku nebo na jeho obalu znamená, že s tímto výrobkem nesmí být nakládáno jako s domovním odpadem. Místo toho by měl být odvezen na příslušné sběrné místo pro recyklaci elektrických a elektronických zařízení. Zajištěním správné likvidace tohoto produktu pomůžete zabránit potenciálním negativním důsledkům pro životní prostředí a lidské zdraví, které by mohly být způsobeny nesprávným nakládáním s tímto výrobkem. Podrobnější informace o recyklaci tohoto výrobku vám poskytne místní obecní úřad, služba pro likvidaci domovního odpadu nebo obchod, kde jste výrobek zakoupili.

## Obalové materiály

Materiály označené symbolem recyklace jsou recyklovatelné.

Obal likvidujte ve vhodných sběrných kontejnerech, aby byl recyklován.

## Likvidace spotřebiče

10. Odpojte síťovou zástrčku spotřebiče z elektrické zásuvky.

11. Odřízněte síťový kabel co nejlíže spotřebiči a zlikvidujte jej.



### **POZOR!**

Během užívání, servisu a likvidace spotřebiče věnujte pozornost symbolu na zadání straně kompresoru, který je podobný symbolu vyobrazenému po levé straně, ve žlutém či oranžovém provedení.

Je to výstražný symbol rizika vzniku požáru. V trubkách chladicího okruhu a kompresoru jsou hořlavé látky.

Během užívání, servisu a likvidace buďte v dostatečné vzdálenosti od zdroje ohně.

# Přehled

---

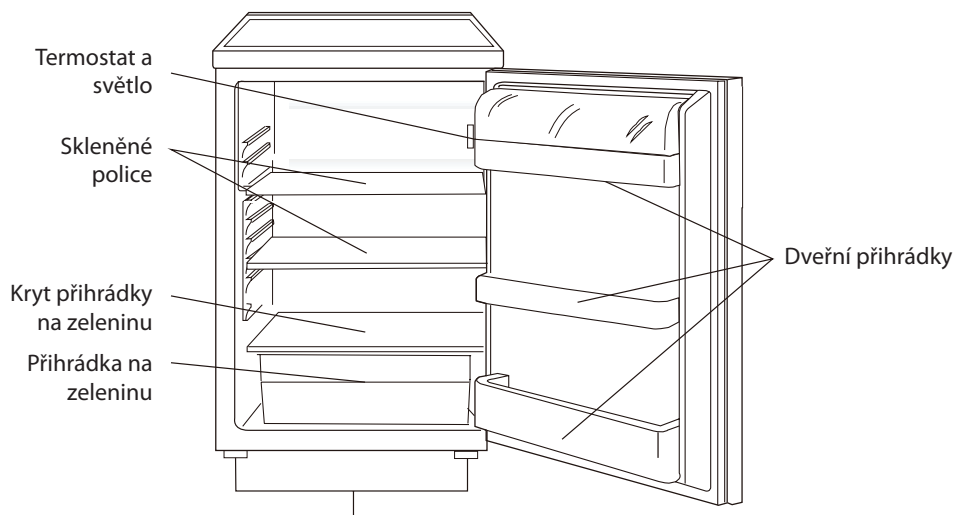

Tento obrázek je pouze ilustrační. Vždy ověřte konkrétní vybavení svého spotřebiče.

# Změna směru otevírání dveří

**Potřebné nářadí:** Křížový šroubovák, plochý šroubovák, šestihranný klíč.

- Ujistěte se, že je spotřebič odpojen od napájení a je prázdný.
- Chcete-li dvířka sundat, je nutné spotřebič naklonit dozadu. Přístroj opřete o pevný povrch, aby nepodklouzl a nepřevrátil se.
- Pro opětovnou instalaci dveří musí být uloženy všechny demontované díly.
- Spotřebič nepokládejte zcela vodorovně, protože by mohlo dojít k poškození chladicího okruhu.
- Je lepší, aby se spotřebičem během instalace manipulovali 2 lidé

1. Demontujte dva šrouby na zadní straně horního krytu.

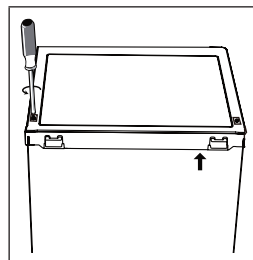

2. Odstraňte horní kryt a umístěte jej stranou.

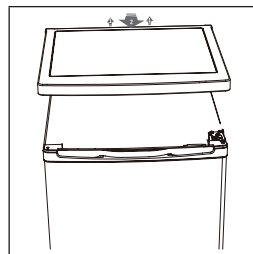

3. Odšroubuje horní závěs, zvedněte dvířka a umístěte je na měkkou podložku, aby nedošlo k jejich poškrábání či poškození.

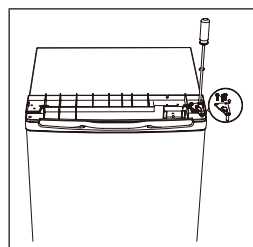

4. Odšroubujte spodní závěs. Poté vyjměte nastavitelné těsnění z obou stran.

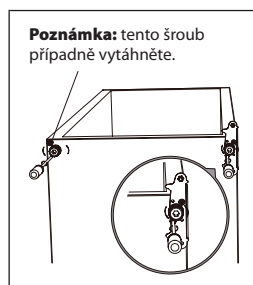

# Instalace

5. Odšroubujte a sejměte čep dolního závěsu, otočte držák a vyměňte jej.

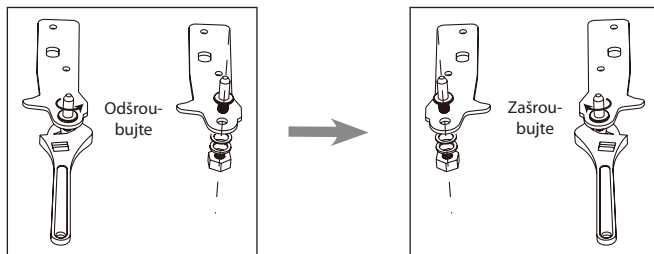

6. Namontujte zpět držák upevňující spodní čep závěsu. Prohodte obě nastavitelné nožky.

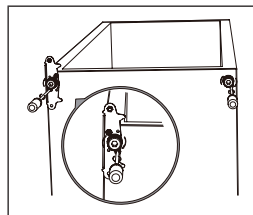

7. Nasadte dveře zpět. Před konečným utahením horního závěsu se ujistěte, že jsou dveře vyrovnané vodorovně i svisle, aby těsnění na všech stranách doléhalo ke skříni.

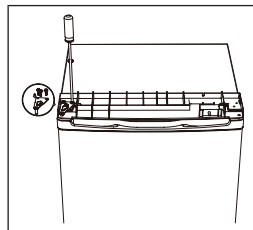

8. Nasadte horní kryt a upevněte jej 2 šrouby na zadní straně.

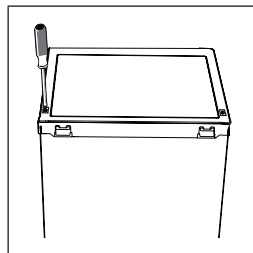

9. Vytáhněte těsnění dveří, otočte jej a připevněte zpět.

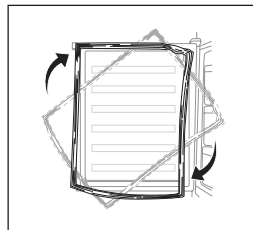

# Instalace

## Montáž rukojeti\*

(pokud je součástí balení)

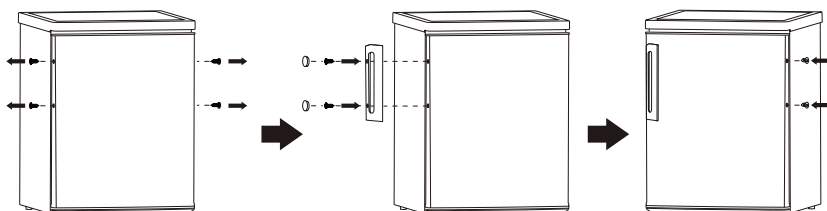

\* Záleží na konkrétním modelu a výbavě

## Požadavky na prostor

- Udržujte dostatek prostoru pro otevření dveří.
- Doporučuje se zachovat po všech stranách volný prostor nejméně 50 mm.

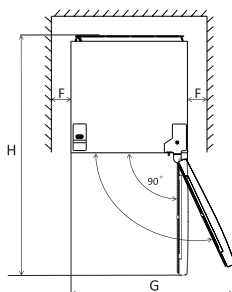
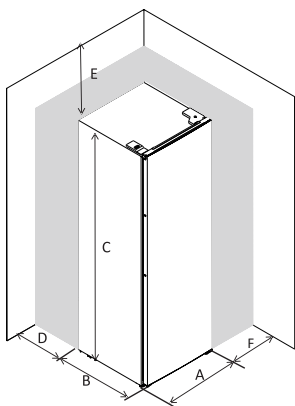

A	550
B	580
C	850
D	min=50
E	min=50
F	min=50
G	1100
H	1130

## Vyrovnání spotřebiče

Za tímto účelem seříďte dvě polohovací nožičky na přední straně spotřebiče.

Pokud není spotřebič ve vodorovné poloze, nebudou dveře a magnetické těsnění řádně doléhat a těsnit.

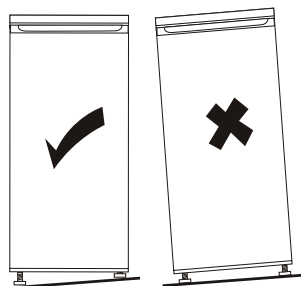
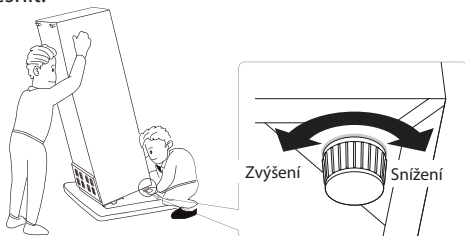

## Umístění

Tento spotřebič instalujte na místě, kde okolní teplota odpovídá klimatické třídě uvedené na typovém štítku spotřebiče.

Jednotlivé klimatické třídy jsou popsány níže:

- Rozšířené mírné pásmo SN: tento chladicí spotřebič je určen k používání při teplotách okolí od 10 °C do 32 °C,
- Mírné pásmo N: tento chladicí spotřebič je určen k používání při teplotách okolí od 16 °C do 32 °C,
- Subtropické pásmo ST: tento chladicí spotřebič je určen k používání při teplotách okolí od 16 °C do 38 °C,
- Tropické pásmo N: tento chladicí spotřebič je určen k používání při teplotách okolí od 16 °C do 43 °C.

## Umístění

Spotřebič by měl být instalován v dostatečné vzdálenosti od zdrojů tepla, jako jsou radiátory, kotle, přímé sluneční světlo atd. Zajistěte, aby kolem zadní strany skříně mohl volně proudit vzduch. Pokud je spotřebič umístěn pod převislou stěnou, musí být minimální vzdálenost mezi horní částí skříně a stěnou nejméně 50 mm, aby byl zajištěn nejlepší výkon. V ideálním případě by však neměl být spotřebič umístěn pod převislou stěnou. Přesné vyrovnání je zajištěno jednou nebo více nastavitelnými nožkami na spodní straně skříně.

Tento chladicí spotřebič není určen k vestavění.



### **POZOR!**

Spotřebič musí být možné odpojit od síťového napájení. Zástrčka musí být proto po instalaci snadno přístupná.

## Elektrické připojení

Před zapojením se ujistěte, že napětí a frekvence uvedené na typovém štítku odpovídají vašemu domovnímu napájení. Spotřebič musí být uzemněn. Zástrčka napájecího kabelu je pro tento účel opatřena kontaktem. Pokud není síťová zásuvka uzemněna, připojte spotřebič k separátnímu zemnímu svodu v souladu s platnými předpisy a obraťte se na kvalifikovaného elektrikáře.

Výrobce odmítá veškerou odpovědnost, pokud nebudou dodržována výše uvedená bezpečnostní opatření.

Tento spotřebič vyhovuje předpisům směrnice E.E.C.

# Každodenní použití

## Doporučené nastavení teploty

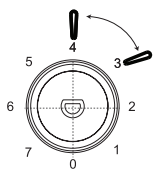
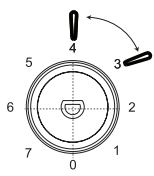
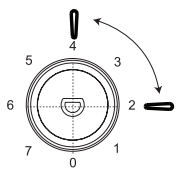
Doporučené nastavení teploty	
Okolní teplota	Chladicí část
Léto	
	Nastavení 3–4
Normální	
	Nastavení 3–4
Zima	
	Nastavení 2–4

- Výše uvedená doporučení mohou sloužit jako nápověda při nastavování teploty.

## Dopad na skladování potravin

- Při použití doporučeného nastavení by neměla doba skladování potravin v chladničce překročit 3 dny.
- Doba skladování se může při jiném nastavení zkrátit.

# Každodenní použití

## Každodenní použití

Různé potraviny umístěte do různých částí spotřebiče podle následující tabulky:

Umístění	Typ potraviny
Dveře a dveřní přihrádky chladicí části	<ul style="list-style-type: none"><li>• Potraviny s přírodními konzervanty, jako jsou džemy, džusy, nápoje a koření.</li><li>• Neuchovávejte rychle se kazící potraviny.</li></ul>
Přihrádka na ovoce a zeleninu	<ul style="list-style-type: none"><li>• Ovoce, bylinky a zelenina by se měly do přihrádky ukládat jednotlivě.</li><li>• V lednici neuchovávejte banány, cibuli, brambory ani česnek.</li></ul>
Střední polička chladicí části	<ul style="list-style-type: none"><li>• Mléčné výrobky, vejce.</li></ul>
Horní polička chladicí části	<ul style="list-style-type: none"><li>• Potraviny, které není třeba tepelně upravovat, jako jsou hotové pokrmy, uzeniny a zbytky jídla.</li></ul>

## První použití

### Čištění vnitřního prostoru

Před prvním použitím spotřebiče omyjte vnitřní prostor a veškeré vnitřní příslušenství vlažnou vodou s trochou neutrálního mýdla, abyste odstranili typický pach zcela nového výrobku, a poté jej důkladně osušte.

### DŮLEŽITÉ!

Nepoužívejte čisticí prostředky ani abrazivní prášky, protože by mohly poškodit povrch.

## Nastavení teploty

- Zapojte spotřebič do zásuvky. Vnitřní teplota je řízena termostatem. Je možné provést 8 úrovní nastavení teploty. **1** odpovídá nejvyšší teplotě, **7** naopak nejnižší. Nastavení **0** spotřebič vypne. Když je nastavena maximální hodnota, kompresor se nezastaví.
- Je možné, že se spotřebiči nepodaří dosáhnout požadované teploty, pokud je příliš teplé počasí nebo pokud příliš často otevíráte dveře.
- Tento spotřebič není určen k mrazení potravin.

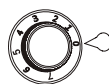



# Každodenní použití

## Příslušenství

### Vyjímatelné police

Boční stěny chladničky jsou vybaveny řadou kolejniček, do kterých lze zasouvat police podle potřeby.

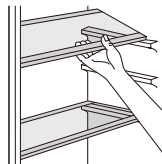

### Vytažení dveřních přihrádek

Dveřní přihrádky lze umístit do různých výšek, aby bylo možné skladovat balení různých velikostí. Přihrádku opatrně vytáhněte z kolejniček po směru šipek uvedených na obrázku, a jakmile přihrádku vyčistíte, zasuňte ji opačným způsobem zpět na své místo.

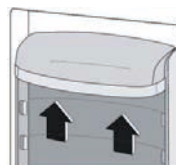

## Užitečné rady a tipy

### Doporučení pro chlazení čerstvých potravin

Pro nejlepší výkon:

- Nevkládejte do spotřebiče teplé potraviny.
- Potraviny zakryjte nebo zabalte, zejména pokud mají silnou vůni.

### Tipy pro chlazení

Užitečné rady:

- Maso (všechny typy): zabalte do polyetylenových sáčků a umístěte na skleněné police nad zásuvku na zeleninu
- Z bezpečnostních důvodů je tímto způsobem skladujte maximálně jeden nebo dva dny.
- Vařená jídla, studená jídla atd.: Tato jídla by měla být zakryta a mohou být umístěny v jakékoli přihrádce.
- Ovoce a zelenina: měly by být důkladně očištěny a umístěny do k tomu určené speciální zásuvky.
- Máslo a sýr: měly by být umístěny ve speciálních vzduchotěsných obalech nebo zabaleny do hliníkových fólií nebo polyetylenových sáčků, aby se co nejvíce zabránilo přístupu vzduchu.
- Láhev s mlékem: měla by mít uzávěr a měla by být uložena ve dveřní přihrádce.
- Banány, brambory, cibule a česnek, pokud nejsou zabaleny, nesmějí být uchovávaný ve spotřebiči.

# Každodenní použití

## Čištění

Z hygienických důvodů je nutné pravidelně čistit vnitřní prostor spotřebiče včetně vnitřního příslušenství.

**! UPOZORNĚNÍ!** Během čištění nesmí být spotřebič připojen k elektrické síti. Hrozí nebezpečí úrazu elektrickým proudem! Před čištěním spotřebič vypněte a vytáhněte zástrčku ze síťové zásuvky nebo vypněte jistič nebo odpojte pojistku. Nikdy spotřebič nečistěte pomocí parního čističe. Mohlo by dojít k nahromadění vlhkosti v elektrických součástech a vzniká tím nebezpečí úrazu elektrickým proudem! Horká pára může také způsobit poškození plastových dílů. Před opětovným uvedením do provozu musí být spotřebič suchý.

**DŮLEŽITÉ!** Éterické oleje a organická rozpouštědla mohou napadat plastové části, např. i citronová šťáva nebo šťáva z pomerančové kůry, kyselina citronová nebo čisticí prostředky, které obsahují kyselinu octovou.

- Nedovolte, aby se tyto látky dostaly do styku se součástmi spotřebiče.
- Nepoužívejte žádné abrazivní čističe.
- Vyjměte ze spotřebiče potraviny. Uskladněte je na chladném místě, dobře zakryté.
- Spotřebič vypněte a vytáhněte zástrčku ze síťové zásuvky nebo vypněte jistič nebo odpojte pojistku.
- Spotřebič a vnitřní příslušenství očistěte hadříkem a vlažnou vodou. Po čištění otřete hadříkem a čerstvou vodou a otřete dosucha.
- Po celkovém vysušení uveďte spotřebič zpět do provozu.

## Čištění odtokového otvoru

Abyste zabránili proudění rozmrazené vody do spotřebiče, pravidelně čistěte odtokový otvor v zadní části chladicí části. Pro vyčištění otvoru použijte čisticí prostředek, jak je znázorněno na pravém obrázku.

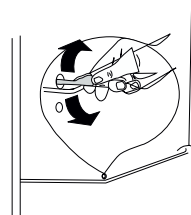

## Výměna žárovky

Uvnitř spotřebiče se nachází žárovka LED. Pro její výměnu se obraťte na autorizovaný servis.

# Každodenní použití

## Odstraňování problémů



### UPOZORNĚNÍ!

Před odstraňováním závad odpojte napájení. Odstraňování problémů, které nejsou v tomto návodu uvedeny, smí provádět pouze autorizovaný servis.

### DŮLEŽITÉ!

Při normálním používání jsou ze spotřebiče slyšet určité zvuky (kompresor, cirkulace chladiva).

Problém	Možná příčina	Řešení
Spotřebič nefunguje.	Je nastavena nejnižší úroveň „0“.	Přepněte otočný ovladač do jiné polohy a zapněte spotřebič.
	Síťová zástrčka není zapojena nebo je uvolněná.	Zasuňte řádně síťovou zástrčku.
	Pojistka je přerušena nebo vadná.	Zkontrolujte pojistky, v případě potřeby je vyměňte.
	Zásuvka je vadná.	Závady síťového napájení smí opravit pouze elektrikář.
Jídlo je příliš teplé.	Teplota není správně nastavena.	Pročtěte si prosím úvodní část věnovanou nastavení teploty.
	Dveře byly po delší dobu otevřené.	Otvírejte dveře pouze na tak dlouhou dobu, jak je nezbytně nutné.
	Během posledních 24 hodin bylo do spotřebiče vloženo velké množství teplého jídla.	Na potřebnou dobu nastavte regulaci teploty na chladnější nastavení.
	Spotřebič je blízko zdroje tepla.	Pročtěte si prosím část věnovanou místu instalace.
Zařízení příliš chladí.	Teplota je nastavena na příliš nízkou úroveň.	Nastavte regulaci teploty na vyšší teplotu.
Neobvyklé zvuky.	Zařízení není vodorovně umístěné.	Seřídte výškové stavitelné nohy.
	Zařízení se dotýká stěny nebo jiných předmětů.	Spotřebič mírně posuňte.
	Součást, např. trubka, na zadní straně spotřebiče se dotýká jiné části spotřebiče nebo stěny.	V případě potřeby součást opatrně ohněte.
Na podlaze se nachází voda.	Došlo k ucpání odtokového otvoru.	Viz kapitolu o čištění a péči.
Boční panely jsou horké.	Jde o zcela normální jev. Po stranách se nachází součásti pro tepelnou výměnu.	V případě potřeby si vezměte rukavice.

Pokud se závada objeví znovu, kontaktujte autorizované servisní středisko.

## Každodenní použití

---

Kontakt na autorizovaný servis naleznete na [www.lord.eu](http://www.lord.eu).

U uvedeného autorizovaného servisu lze objednat i náhradní díly.

Náhradní díly dle příslušného nařízení ekodesign obdržíte u autorizovaného servisu po dobu min. 7 nebo 10 let (dle typu náhradního dílu) od uvedení posledního kusu modelu spotřebiče na trh v Evropském hospodářském prostoru.

Před kontaktováním autorizovaného servisu si prosím připravte identifikační značku modelu a sériové číslo.

Identifikační značku modelu a sériové číslo výrobku naleznete na výrobním štítku umístěném na vnější zadní straně spotřebiče.

Pro rychlé nalezení údajů vašeho spotřebiče doporučujeme si údaje z výrobního štítku poznačit do tohoto návodu před umístěním spotřebiče na místo provozu.

# Informační list

<b>Název nebo ochranná známka dodavatele:</b> LORD					
<b>Adresa dodavatele:</b> LORD Hausgeräte GmbH, Greschbachstraße 17, 76229 Karlsruhe, Deutschland					
<b>Identifikační značka modelu:</b> R2					
<b>Typ chladicího spotřebiče:</b> chladnička					
Nízkohlučný spotřebič:	Ne	Konstrukční typ:		volně stojící	
Spotřebič pro uchovávání vína:	Ne	Jiný chladicí spotřebič:		Ano	
<b>Obecné parametry produktu:</b>					
Parametr		Hodnota		Parametr	
Celkové rozměry (milimetry)	Výška	850		Celkový objem (dm <sup>3</sup> nebo l)	127
	Šířka	550			
	Hloubka	580			
EEL	99,7		Třída energetické účinnosti	E	
Úroveň emisí hluku šířeného vzduchem (v dB(A) re 1 pW)	39		Emisní třída hluku šířeného vzduchem	C	
Roční spotřeba energie (v kWh/rok)	90		Klimatická třída:	N/ST	
Minimální teplota okolí (ve °C), pro kterou je chladicí spotřebič vhodný	16		Maximální teplota okolí (ve °C), pro kterou je chladicí spotřebič vhodný	38	
Zimní nastavení	Ne				
<b>Parametry prostorů:</b>					
Typ prostoru		Parametry a hodnoty prostorů			
		Objem prostoru (dm <sup>3</sup> nebo l)	Doporučené nastavení teploty pro optimalizované uchovávání potravin (ve °C).	Mrazicí výkon (v kg/24 h)	Typ odmrazování (automatické odmrazování = A, manuální odmrazování = M)
Spíž	Ne	-	-	-	-
Uchovávání vína	Ne	-	-	-	-
S mírnou teplotou	Ne	-	-	-	-
Čerstvé potraviny	Ano	127	4	-	M
Zchlazovací	Ne	-	-	-	-
Bez označení hvězdičkou nebo pro výrobu ledu	Ne	-	-	-	-
Označený jednou hvězdičkou	Ne	-	-	-	-
Označený dvěma hvězdičkami	Ne	-	-	-	-

# Informační list

Označený třemi hvězdičkami	Ne	-	-	-	-
Označený čtyřmi hvězdičkami	Ne	-	-	-	-
Označený dvěma hvězdičkami	Ne	-	-	-	-
Prostor s nastavitelnou teplotou	typy prostorů	-	-	-	-
<b>x, xx (pro prostory označené čtyřmi hvězdičkami) nebo —</b>					
Funkce rychlého zmrazení			Ne		
<b>Parametry zdroje světla:</b>					
Typ zdroje světla			-		
Třída energetické účinnosti					
<b>Minimální doba trvání záruky nabízené výrobcem: 2 roky</b>					
<b>Další informace:</b>					
<p><b>Odkaz na internetové stránky výrobce, kde jsou uvedeny informace uvedené v bodě 4 písm. a) přílohy nařízení Komise (EU) 2019/2019:</b> <a href="http://www.lord.eu">www.lord.eu</a></p>					

**Informace o modelu v databázi výrobků vymezené v nařízení (EU) 2019/2016 naleznete prostřednictvím následujícího internetového odkazu:** [eprel.ec.europa.eu/qr/295843](http://eprel.ec.europa.eu/qr/295843)





V záujme vašej bezpečnosti a na zaistenie správneho používania si pred inštaláciou a prvým použitím spotrebiča pozorne prečítajte tento návod na obsluhu, vrátane tu uvedených pokynov a varovaní. Aby ste sa vyhli zbytočným chybám a nehodám, je dôležité zaistiť, aby všetci ľudia, ktorí spotrebič používajú, boli dôkladne oboznámení s jeho prevádzkovými a bezpečnostnými prvkami. Tento návod na obsluhu si uschovajte a uistite sa, že zostane so spotrebičom, ak bude premiestnený alebo odovzdaný, aby všetci používatelia, ktorí ho používajú, boli po celý čas jeho životnosti riadne informovaní o používaní spotrebiča a bezpečnosti.

Z dôvodu bezpečnosti pre život a majetok dodržujte opatrenia uvedené v tomto návode na obsluhu, pretože výrobca nie je zodpovedný za škody spôsobené ich nedodržaním.

## Bezpečnosť detí a zraniteľných osôb

- Tento spotrebič môžu používať deti od 8 rokov, osoby so zníženými fyzickými, zmyslovými a mentálnymi schopnosťami aj osoby s nedostatkom skúseností a znalostí za predpokladu, že budú pracovať pod kvalifikovaným dozorom alebo budú účinne oboznámené s obsluhou a hroziacimi nebezpečenstvami.
- Deti vo veku 3 až 8 rokov môžu do spotrebiča vkladať potraviny a vyberať ich z neho.
- Malé deti by nemali zostať bez dozoru, aby sa s prístrojom nezačali hrať.
- Čistenie a používateľskú údržbu nesmú vykonávať deti, ak nie sú staršie ako 8 rokov a nie sú pod dohľadom dospeléj osoby.
- Všetky obaly uchovávajte mimo dosahu detí. Hrozí nebezpečenstvo udusenía.
- Ak zariadenie likvidujete, vytiahnite zástrčku z elektrickej zásuvky, odrežte pripájací kábel (čo najbližšie pri spotrebiči) a demontujte dvere, aby ste hrajúcim sa deťom zabránili v úraze elektrickým prúdom alebo zatvorení sa v spotrebiči.
- Ak má tento spotrebič s magnetickým tesnením dverí nahradiť starší spotrebič, ktorý má na dverách alebo veku pružinovú zámku (západku), tak pred likvidáciou starého spotrebiča zaistite, aby táto zámka bola nepoužiteľná. Tým sa zabráni tomu, aby sa dieťa do spotrebiča zavrelo.

## Bezpečnosť všeobecne

-  **POZOR!** Dbajte na to, aby ventilačné otvory v kryte spotrebiča alebo vo vstavanej konštrukcii neboli zablokované.
-  **POZOR!** Na urýchlenie procesu odmrazovania nepoužívajte mechanické ani iné prostriedky než tie, ktoré odporúča výrobca.
-  **POZOR!** Nepoškodzujte chladiaci okruh.
-  **POZOR!** Nepoužívajte vnútri chladiacich spotrebičov iné elektrické zariadenia (napríklad výrobníky zmrzlín), ak nie sú na tento účel schválené výrobcom.



**POZOR!** Nedotýkajte sa žiarovky, ak bola dlhší čas zapnutá, pretože by mohla byť veľmi horúca.<sup>1)</sup>



**POZOR!** Pri inštalácii spotrebiča sa uistite, že nedošlo k pritlačeniu alebo zaseknutiu napájacieho kábla.



**POZOR!** Neumiestňujte za spotrebič predlžovacie adaptéry a prenosné zdroje elektrickej energie.

- V tomto spotrebiči neskladujte výbušné látky, ako sú aerosólové nádoby, s horľavým hnacím plynom.
- V chladiacom okruhu spotrebiča sa nachádza chladivo izobután (R600a), prírodný plyn s vysokou úrovňou environmentálnej kompatibility, ktorý je však horľavý.
- Počas prepravy a inštalácie spotrebiča sa uistite, že nedošlo k poškodeniu žiadnej súčasti chladiaceho okruhu.
  - vyvarujte sa otvoreného ohňa a zdrojov vznietenia
  - dôkladne vetrajte miestnosť, v ktorej je spotrebič umiestnený
- Je nebezpečné meniť špecifikácie alebo tento výrobok akýmkoľvek spôsobom upravovať. Akékoľvek poškodenie kábla môže spôsobiť skrat, požiar alebo úraz elektrickým prúdom.
- Tento spotrebič je určený na použitie v domácnosti.



**POZOR!** Všetky elektrické súčasti (zástrčka, napájací kábel, kompresor atď.) musí vymeniť autorizované servisné stredisko alebo kvalifikovaný servisný personál.



**POZOR!** Žiarovka dodávaná s týmto spotrebičom je „žiarovka na špeciálne použitie“, ktorá je použiteľná iba s dodaným spotrebičom. Táto „žiarovka na špeciálne použitie“ nie je použiteľná na osvetlenie v domácnosti.<sup>1)</sup>

- Na napájanie prístroja nepoužívajte predlžovací kábel.
- Uistite sa, že napájacia zástrčka nie je pritlačená alebo poškodená zadnou stranou spotrebiča. Pritlačenie alebo poškodenie napájacej zástrčky môže spôsobiť prehriatie a požiar.
- Uistite sa, že je sieťová zástrčka spotrebiča prístupná.
- Neťahajte za sieťový kábel.
- Ak je sieťová zásuvka uvoľnená, spotrebič do nej nezapájajte. Nebezpečenstvo úrazu elektrickým prúdom alebo vzniku požiaru.
- Spotrebič nepoužívajte bez inštalovanej žiarovky.
- Tento spotrebič je ťažký. Pri premiestňovaní je potrebné postupovať opatrne.
- Neodstraňujte ani sa nedotýkajte predmetov z mraziaceho priestoru, ak máte mokré či vlhké ruky, pretože by to mohlo spôsobiť odreniny alebo omrzliny.
- Vyvarujte sa dlhodobého vystavenia spotrebiča priamemu slnečnému žiareniu.

1) Ak sa v danej časti nachádza svetlo.





## Každodenné použitie

- Nekladte horúce predmety na plastové časti spotrebiča.
- Nekladte potraviny priamo na zadnú stenu.
- Zmrazené jedlo sa nesmie po rozmrazení znovu zmrazovať.<sup>1)</sup>
- Balené zmrazené potraviny skladujte v súlade s pokynmi výrobcu zmrazených potravín.<sup>1)</sup>
- Je potrebné prísne dodržiavať odporúčania výrobcu zariadenia pre skladovanie. Pozrite príslušné pokyny.
- Neumiestňujte sytené šumivé nápoje do mraziaceho priestoru, pretože by mohlo dôjsť k vývinu tlaku v nádobe, ktorý by mohol spôsobiť explóziu a spôsobiť tak poškodenie spotrebiča.<sup>1)</sup>
- Zmrzlina konzumovaná priamo po vybratí zo spotrebiča môže spôsobiť omrzliny.<sup>1)</sup>
- Rešpektujte, prosím, nasledovné pokyny, aby nedošlo ku kontaminácii potravín:
  - Otvorenie dvierok na dlhý čas môže spôsobiť výrazné zvýšenie teploty v priestore spotrebiča.
  - Pravidelne čistite povrchy, ktoré môžu prísť do styku s potravinami a prístupnými odtokovými systémami.
  - Vyčistite nádrže na vodu, ak neboli použité 48 hodín, ak nebola voda odobraná 5 dní, prepláchnite vodný systém pripojený k prívodu vody.
  - Skladujte surové mäso a ryby vo vhodných nádobách v spotrebiči takým spôsobom, aby sa nedostali do kontaktu s inými potravinami a tekutinami.
- Dvojhviezdičkové priestory na zmrazené potraviny (ak sú v prístroji) sú vhodné na skladovanie zmrazených hotových pokrmov, skladovanie alebo výrobu zmrzliny a výrobu kociek ľadu.
- Jedno-, dvoj- a trojhviezdičkové priestory (ak sú v prístroji) nie sú vhodné na zmrazovanie čerstvých potravín.
- Ak necháte spotrebič dlhší čas prázdny, vypnite ho, odmrazte, vyčistite, vysušte a nechajte dvierka otvorené, aby ste zabránili množeniu baktérií a plesní vnútri spotrebiča.

## Starostlivosť a čistenie

- Pred údržbou spotrebič vypnite a vytiahnite zástrčku z elektrickej zásuvky.
- Nečistite spotrebič pomocou kovových predmetov.
- Na odstránenie námrazy zo spotrebiča nepoužívajte ostré predmety. Použite plastovú škrabku.<sup>1)</sup>
- Pravidelne kontrolujte kanálik na odvod kondenzovanej vody, či sa tu voda nehromadí. V prípade potreby kanálik vyčistite. Ak je tento kanálik zablokovaný, voda sa bude zhromažďovať v spodnej časti spotrebiča.<sup>2)</sup>

1) Ak je mraziaca časť k dispozícii.

2) Ak je chladiaca časť k dispozícii.



## Inštalácia

### DÔLEŽITÉ!

Pri elektrickom pripojení postupujte starostlivo podľa pokynov uvedených v konkrétnych odsekoch.

- Vybalte spotrebič a skontrolujte, či na ňom nie je zjavné nejaké poškodenie. Nepripájajte spotrebič, ak je poškodený. Prípadné škody okamžite nahláste v mieste, kde ste ho kúpili. Pre tento prípad si uschovajte obal.
- Pred pripojením spotrebiča k elektrickej sieti je vhodné počkať najmenej štyri hodiny, aby olej mohol stiecť späť do kompresora.
- Okolo spotrebiča by mala byť dostatočná cirkulácia vzduchu. Ak tomu tak nebude, bude to mať za následok prehriatie zariadenia a zvýšenú spotrebu elektrickej energie. Na dosiahnutie dostatočnej ventilácie postupujte podľa pokynov na inštaláciu.
- Ak je to možné, mali by byť proti stene umiestnené rozperky výrobku, aby nedošlo k dotyku alebo zachyteniu teplých častí (kompresor, kondenzátor), aby sa zabránilo možnému vznieteniu.
- Spotrebič nesmie byť umiestnený v blízkosti radiátorov alebo sporákov.
- Po inštalácii spotrebiča sa uistite, že je sieťová zástrčka prístupná.

## Servis

- Všetky elektroinštalačné práce potrebné na údržbu spotrebiča by mal vykonávať kvalifikovaný elektrikár alebo inak kompetentná osoba.
- Tento výrobok sa musí opravovať autorizovaným servisným strediskom a musia sa použiť iba originálne náhradné diely.

## Úspora energie

- Do spotrebiča nekladajte horúce potraviny.
- Potraviny neskladajte blízko k sebe, pretože to bráni cirkulácii vzduchu.
- Uistite sa, že sa potraviny nedotýkajú zadnej časti chladiaceho priestoru.
- Pri výpadku elektrického napájania neotvárajte dvierka.
- Neotvárajte dvierka príliš často.
- Nenechávajte dvierka príliš dlho otvorené.
- Nenastavujte termostat na príliš nízku teplotu.
- Všetko príslušenstvo vnútri spotrebiča, ako sú police, zásuvky a priehradky, ponechajte na svojich miestach. Ich rozmiestnenie je optimalizované na zníženie spotreby energie.

## Ochrana životného prostredia



Tento spotrebič neobsahuje plyny, ktoré by mohli poškodiť ozónovú vrstvu, a to ani v okruhu chladiča, ani v izolačných materiáloch. Spotrebič sa nesmie likvidovať spoločne s komunálnym odpadom a odpadkami. Izolačná pena obsahuje horľavé plyny: spotrebič sa musí zlikvidovať v súlade s predpismi týkajúcimi sa spotrebiča,

ktoré získate od miestnych úradov. Vyvarujte sa poškodenia chladiacej jednotky, najmä výmenníka tepla. Materiály použité v tomto spotrebiči označené symbolom  sú recyklovateľné.



Symbol na výrobku alebo na jeho obale znamená, že sa s týmto výrobkom nesmie nakladať ako s domovým odpadom. Namiesto toho by sa mal odvieŕať na príslušné zberné miesto na recykláciu elektrických a elektronických zariadení. Zaistením správnej likvidácie tohto produktu pomôžete zabrániť potenciálnym negatívnym dôsledkom pre životné prostredie a ľudské zdravie, ktoré by mohli byť spôsobené nesprávnym nakladaním s týmto výrobkom. Podrobnejšie informácie o recyklácii tohto výrobku vám poskytne miestny obecný úrad, služba pre likvidáciu domového odpadu alebo obchod, kde ste výrobok kúpili.

## Obalové materiály

Materiály označené symbolom recyklácie sú recyklovateľné.

Obal likvidujte vo vhodných zberných kontajneroch, aby bol recyklovaný.

## Likvidácia spotrebiča

10. Odpojte sieťovú zástrčku spotrebiča od elektrickej zásuvky.

11. Odrežte sieťový kábel čo najbližšie k spotrebiču a zlikvidujte ho.



### **POZOR!**

Počas používania, servisu a likvidácie spotrebiča venujte pozornosť symbolu na zadnej strane kompresora, ktorý je podobný symbolu vyobrazenému po ľavej strane, v žltom či oranžovom vyhotovení.

Je to výstražný symbol rizika vzniku požiaru. V rúrkach chladiaceho okruhu a kompresora sú horľavé látky.

Počas používania, servisu a likvidácie buďte v dostatočnej vzdialenosti od zdroja ohňa.

# Prehľad

---

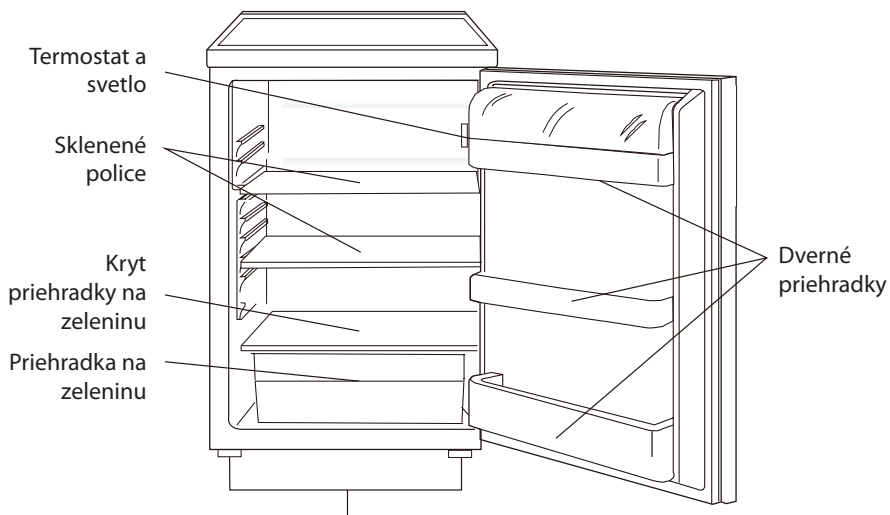

Tento obrázok je iba ilustračný. Vždy overte konkrétne vybavenie svojho spotrebiča.

# Zmena smeru otvárania dverí

**Potrebné náradie:** Krížový skrutkovač, plochý skrutkovač, šesťhranný kľúč.

- Uistite sa, že je spotrebič odpojený od napájania a je prázdny.
- Ak chcete dvierka odobrať, je nutné spotrebič nakloniť dozadu. Prístroj opríte o pevný povrch, aby nepodklzol a neprevrátil sa.
- Pre opätovnú inštaláciu dverí musia byť uložené všetky demontované diely.
- Spotrebič nekladte celkom vodorovne, pretože by mohlo dôjsť k poškodeniu chladiaceho okruhu.
- Je lepšie, aby so spotrebičom počas inštalácie manipulovali 2 ľudia.

1. Demontujte dve skrutky na zadnej strane horného krytu.

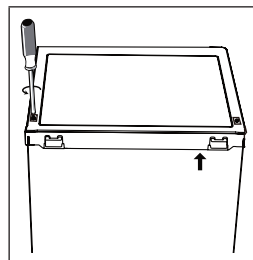

2. Odstráňte horný kryt a umiestnite ho nabok.

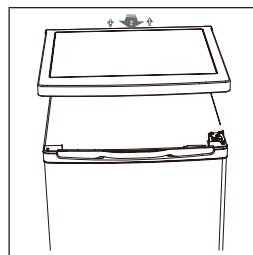

3. Odskrutkuje horný záves, zdvihnite dvierka a umiestnite ich na mäkkú podložku, aby nedošlo k ich poškriabaniu či poškodeniu.

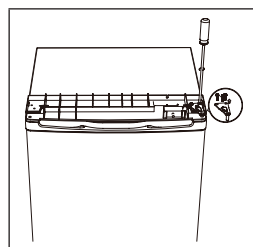

4. Odskrutkujte spodný záves. Potom vyberte nastaviteľné tesnenie z oboch strán.

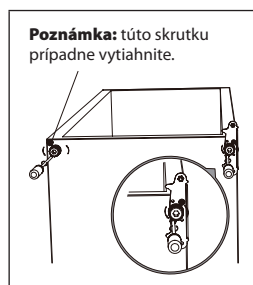

**Poznámka:** túto skrutku prípadne vytiahnite.

## Zmena smeru otvárania dverí

5. Odskrutkujte a odoberte čap dolného závesu, otočte držiak a vymeňte ho.

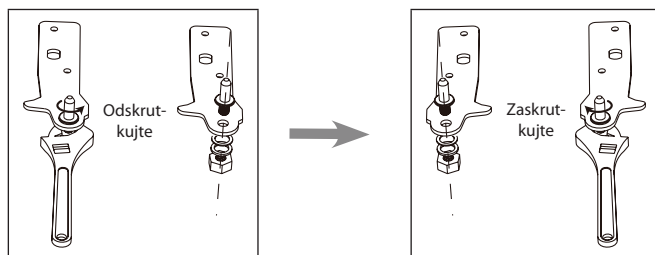

6. Namontujte späť držiak upevňujúci spodný čap závesu. Prehodte obe nastaviteľné nožky.

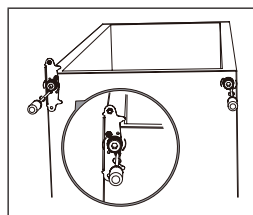

7. Nasadte dvere späť. Pred konečným utiahnutím horného závesu sa uistite, že sú dvere vyrovnané vodorovne aj zvislo, aby tesnenie na všetkých stranách doliehalo ku skrini.

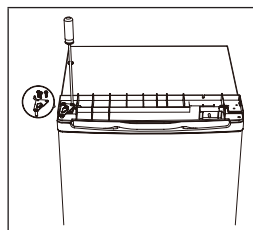

8. Nasadte horný kryt a upevnite ho 2 skrutkami na zadnej strane.

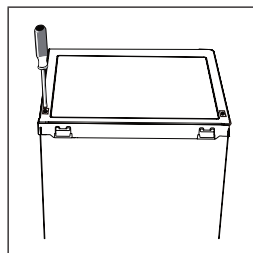

9. Vytiahnite tesnenie dverí, otočte ho a pripevnite späť.

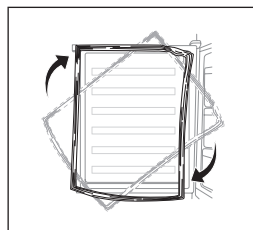

# Instalácia

## Montáž rukoväti\*

(ak je súčasťou balenia)

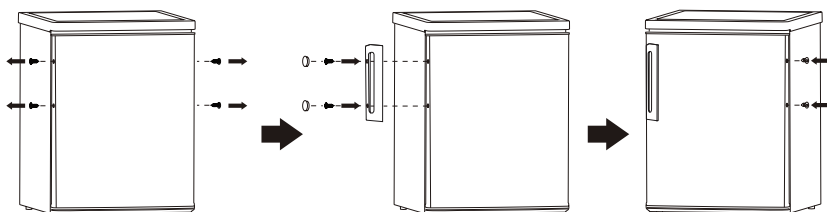

\* Záleží na konkrétnom modeli a výbave

## Požiadavky na priestor

- Udržujte dostatok priestoru na otvorenie dverí.
- Odporúča sa zachovať po všetkých stranách voľný priestor najmenej 50 mm.

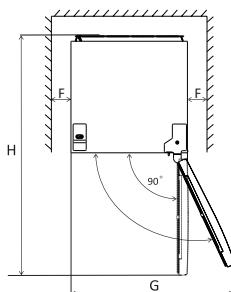
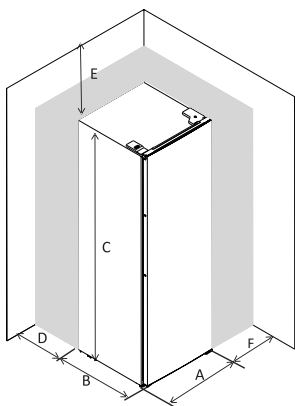

A	550
B	580
C	850
D	min=50
E	min=50
F	min=50
G	1100
H	1130

## Vyrovnanie spotrebiča

Na tento účel nastavte dve polohovacie nôžky na prednej strane spotrebiča.

Ak nie je spotrebič vo vodorovnej polohe, nebudú dvere a magnetické tesnenie riadne doliehať a tesniť.

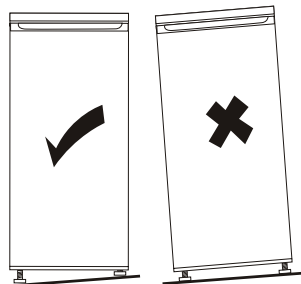
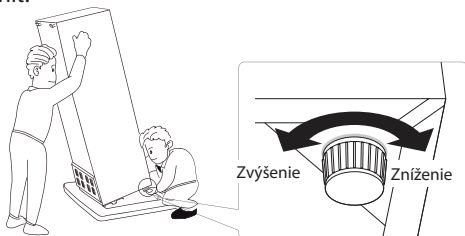

## Umiestnenie

Tento spotrebič inštalujte na mieste, kde okolitá teplota zodpovedá klimatickej triede uvedenej na typovom štítku spotrebiča.

Jednotlivé klimatické triedy sú popísané nižšie:

- Rozšírená mierna SN: tento chladiaci spotrebič je určený na používanie pri teplote okolia od 10 °C do 32 °C,
- Mierna N: tento chladiaci spotrebič je určený na používanie pri teplote okolia od 16 °C do 32 °C,
- Subtropická ST: tento chladiaci spotrebič je určený na používanie pri teplote okolia od 16 °C do 38 °C,
- Tropická N: tento chladiaci spotrebič je určený na používanie pri teplote okolia od 16 °C do 43 °C,

## Umiestnenie

Spotrebič by mal byť inštalovaný v dostatočnej vzdialenosti od zdrojov tepla, ako sú radiátory, kotly, priame slnečné svetlo atď. Zaistite, aby okolo zadnej strany skrine mohol voľne prúdiť vzduch. Ak je spotrebič umiestnený pod previsnutou stenou, musí byť minimálna vzdialenosť medzi hornou časťou skrine a stenou najmenej 50 mm, aby bol zaistený najlepší výkon. V ideálnom prípade by však nemal byť spotrebič umiestnený pod previsnutou stenou. Presné vyrovnanie je zaistené jednou alebo viacerými nastaviteľnými nôžkami na spodnej strane skrine.

Tento chladiaci spotrebič nie je určený na použitie ako vstavaný spotrebič.



**POZOR!** Spotrebič musí byť možné odpojiť od sieťového napájania. Zástrčka musí byť preto po inštalácii ľahko prístupná.

## Elektrické pripojenie

Pred zapojením sa uistite, že napätie a frekvencia uvedené na typovom štítku zodpovedajú vášmu domovému napájaniu. Spotrebič musí byť uzemnený. Zástrčka napájacieho kábla je na tento účel opatrená kontaktom. Ak nie je sieťová zásuvka uzemnená, pripojte spotrebič k separátnemu uzemňovaciemu zvodu v súlade s platnými predpismi a obráťte sa na kvalifikovaného elektrikára.

Výrobca odmieta všetku zodpovednosť, ak sa nebudú dodržiavať vyššie uvedené bezpečnostné opatrenia.

Tento spotrebič vyhovuje predpisom smernice E.E.C.



# Každodenné použitie

## Odporúčané nastavenie teploty

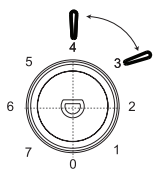
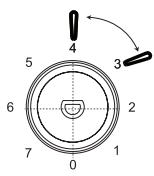
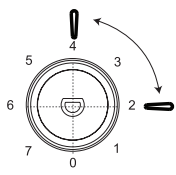
Odporúčané nastavenie teploty	
Okolité teplota	Chladiaca časť
Leto	
	Nastavenie 3–4
Normálna	
	Nastavenie 3–4
Zima	
	Nastavenie 2–4

- Vyššie uvedené odporúčania môžu slúžiť ako pomocník pri nastavovaní teploty.

## Dopad na skladovanie potravín

- Pri použití odporúčaného nastavenia by nemal čas skladovania potravín v chladničke prekročiť 3 dni.
- Čas skladovania sa môže pri inom nastavení skrátiť.

# Každodenné použitie

## Každodenné použitie

Rôzne potraviny umiestnite do rôznych častí spotrebiča podľa nasledujúcej tabuľky:

Umiestnenie	Typ potraviny
Dvere a dverné priehradky chladiacej časti	<ul style="list-style-type: none"><li>• Potraviny s prírodnými konzervačnými látkami, ako sú džemy, džúsy, nápoje a korenie.</li><li>• Neuchovávajú rýchlou sa kaziace potraviny.</li></ul>
Priehradka na ovocie a zeleninu	<ul style="list-style-type: none"><li>• Ovocie, bylinky a zelenina by sa mali do priehradky ukladať jednotlivo.</li><li>• V chladničke neuchovávajú banány, cibuľu, zemiaky ani cesnak.</li></ul>
Stredná polička chladiacej časti	<ul style="list-style-type: none"><li>• Mliečne výrobky, vajcia.</li></ul>
Horná polička chladiacej časti	<ul style="list-style-type: none"><li>• Potraviny, ktoré nie je potrebné tepelne upravovať, ako sú hotové pokrmy, údeniny a zvyšky jedla.</li></ul>

## Prvé použitie

### Čistenie vnútorného priestoru

Pred prvým použitím spotrebiča umyte vnútorný priestor a všetko vnútorné príslušenstvo vlažnou vodou s trochou neutrálneho mydla, aby ste odstránili typický pach celkom nového výrobku, a potom ho dôkladne osušte.

### DÔLEŽITÉ!

Nepoužívajte čistiace prostriedky ani abrazívne prášky, pretože by mohli poškodiť povrch.

## Nastavenie teploty

- Zapojte spotrebič do zásuvky. Vnútorná teplota je riadená termostatom. Je možné vykonať 8 úrovní nastavenia teploty. **1** zodpovedá najvyššej teplote, **7** naopak, najnižšej. Nastavenie **0** spotrebič vypne. Keď je nastavená maximálna hodnota, kompresor sa nezastaví.
- Je možné, že sa spotrebiču nepodarí dosiahnuť požadovanú teplotu, ak je príliš teplé počasie alebo ak príliš často otvárate dvere.
- Tento spotrebič nie je určený na mrazenie potravín.

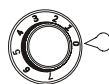

# Každodenné použitie

## Príslušenstvo

### Vyberateľné police

Bočné steny chladničky sú vybavené radom kolajničiek, do ktorých je možné zasúvať police podľa potreby.

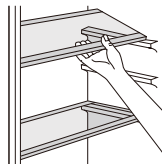

### Vytiahnutie dverných priehradiek

Dverné priehradky je možné umiestniť do rôznych výšok, aby bolo možné skladovať balenie rôznych veľkostí. Priehradku opatrne vytiahnite z kolajničiek v smere šípok uvedených na obrázku, a hneď ako priehradku vyčistíte, zasúňte ju opačným spôsobom späť na svoje miesto.

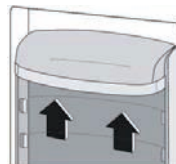

## Užitočné rady a tipy

### Odporúčania pre chladenie čerstvých potravín

Pre najlepší výkon:

- Nevkladajte do spotrebiča teplé potraviny.
- Potraviny zakryte alebo zabaľte, najmä ak majú silnú vôňu.

### Tipy na chladenie

Užitočné rady:

- Mäso (všetky typy): zabaľte do polyetylénových vrecúšok a umiestnite na sklenené police nad zásuvku na zeleninu
- Z bezpečnostných dôvodov ich týmto spôsobom skladujte maximálne jeden alebo dva dni.
- Varené jedlá, studené jedlá atď.: Tieto jedlá by mali byť zakryté a môžu byť umiestnené v akejkoľvek priehradke.
- Ovocie a zelenina: mali by byť dôkladne očistené a umiestnené do na to určenej špeciálnej zásuvky.
- Maslo a syr: mali by byť umiestnené v špeciálnych vzduchotesných obaloch alebo zabalené do hliníkových fólií alebo polyetylénových vrecúšok, aby sa čo najviac zabránilo prístupu vzduchu.
- Fľaša s mliekom: mala by mať uzáver a mala by byť uložená v dvernej priehradke.
- Banány, zemiaky, cibuľa a cesnak, ak nie sú zabalené, nesmú sa uchovávať v spotrebiči.

# Každodenné použitie

## Čistenie

Z hygienických dôvodov je nutné pravidelne čistiť vnútorný priestor spotrebiča vrátane vnútorného príslušenstva.

**! UPOZORNENIE!** Počas čistenia nesmie byť spotrebič pripojený k elektrickej sieti. Hrozí nebezpečenstvo úrazu elektrickým prúdom! Pred čistením spotrebič vypnite a vyťahnite zástrčku zo sieťovej zásuvky alebo vypnite istič alebo odpojte poistku. Nikdy spotrebič nečistite pomocou parného čističa. Mohlo by dôjsť k nahromadeniu vlhkosti v elektrických súčiastkach a vzniká tým nebezpečenstvo úrazu elektrickým prúdom! Horúca para môže tiež spôsobiť poškodenie plastových dielov. Pred opätovným uvedením do prevádzky musí byť spotrebič suchý.

**DÔLEŽITÉ!** Éterické oleje a organické rozpúšťadlá môžu napádať plastové časti, napr. aj citrónová šťava alebo šťava z pomarančovej kôry, kyselina citrónová alebo čistiace prostriedky, ktoré obsahujú kyselinu octovú.

- Nedovoľte, aby sa tieto látky dostali do styku so súčiastkami spotrebiča.
- Nepoužívajte žiadne abrazívne čističe.
- Vyberte zo spotrebiča potraviny. Uskladnite ich na chladnom mieste, dobre zakryté.
- Spotrebič vypnite a vyťahnite zástrčku zo sieťovej zásuvky alebo vypnite istič alebo odpojte poistku.
- Spotrebič a vnútorné príslušenstvo očistite handričkou a vlažnou vodou. Po čistení utrite handričkou a čerstvou vodou a utrite dosucha.
- Po celkovom vysušení uveďte spotrebič späť do prevádzky.

## Čistenie odtokového otvoru

Aby ste zabránili prúdeniu rozmrazenej vody do spotrebiča, pravidelne čistite odtokový otvor v zadnej časti chladiacej časti. Na vyčistenie otvoru použite čistiaci prostriedok, ako je znázornené na pravom obrázku.

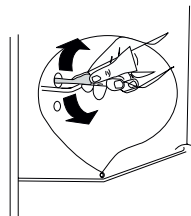

## Výmena žiarovky

Vnútri spotrebiča sa nachádza žiarovka LED. Pre jej výmenu sa obráťte na autorizovaný servis.

# Každodenné použitie

## Odstraňovanie problémov



### **UPOZORNENIE!**

Pred odstraňovaním porúch odpojte napájanie.

Odstraňovanie problémov, ktoré nie sú v tomto návode uvedené, smie vykonávať iba autorizovaný servis.

### **DÔLEŽITÉ!**

Pri normálnom používaní sú zo spotrebiča počuteľné určité zvuky (kompresor, cirkulácia chladiva).

Problém	Možná príčina	Riešenie
Spotrebič nefunguje.	Je nastavená najnižšia úroveň „0“.	Prepnite otočný ovládač do inej polohy a zapnite spotrebič.
	Sieťová zástrčka nie je zapojená alebo je uvoľnená.	Zasuňte riadne sieťovú zástrčku.
	Poistka je prerušená alebo chybná.	Skontrolujte poistky, v prípade potreby ich vymeňte.
	Zásuvka je chybná.	Poruchy sieťového napájania smie opraviť iba elektrikár.
Jedlo je príliš teplé.	Teplota nie je správne nastavená.	Prečítajte si, prosím, úvodnú časť venovanú nastaveniu teploty.
	Dvere boli dlhší čas otvorené.	Otvárajte dvere iba na taký dlhý čas, ako je nevyhnutné.
	Počas posledných 24 hodín sa do spotrebiča vložilo veľké množstvo teplého jedla.	Na potrebný čas nastavte reguláciu teploty na chladnejšie nastavenie.
	Spotrebič je blízko zdroja tepla.	Prečítajte si, prosím, časť venovanú miestu inštalácie.
Zariadenie príliš chladí.	Teplota je nastavená na príliš nízku úroveň.	Nastavte reguláciu teploty na vyššiu teplotu.
Neobvyklé zvuky.	Zariadenie nie je vodorovne umiestnené.	Nastavte výškovo nastaviteľné nohy.
	Zariadenie sa dotýka steny alebo iných predmetov.	Spotrebič mierne posuňte.
	Súčasť, napr. rúrka, na zadnej strane spotrebiča sa dotýka inej časti spotrebiča alebo steny.	V prípade potreby súčasť opatrne ohnite.
Na podlahe sa nachádza voda.	Došlo k upchaniu odtokového otvoru.	Pozrite kapitolu o čistení a starostlivosti.
Bočné panely sú horúce.	Ide o celkom normálny jav. Po stranách sa nachádzajú súčasti na tepelnú výmenu.	V prípade potreby si vezmite rukavice.

Ak sa porucha objaví znovu, kontaktujte autorizované servisné stredisko.

## Každodenné použitie

---

Kontakt na autorizovaný servis nájdete na [www.lord.eu](http://www.lord.eu).

U uvedeného autorizovaného servisu možno objednať i náhradné diely.

Náhradné diely podľa príslušného nariadenia ekodizajn obdržíte u autorizovaného servisu po dobu min. 7 alebo 10 rokov (podľa typu náhradného dielu) od uvedenia posledného kusa modelu spotrebiča na trh v Európskom hospodárskom priestore.

Pred kontaktovaním autorizovaného servisu si prosím pripravte identifikačnú značku modelu a sériové číslo.

Identifikačnú značku modelu a sériové číslo výrobku nájdete na výrobnom štítku umiestnenom na vonkajšej zadnej strane spotrebiča.

Pre rýchle nájdenie údajov vášho spotrebiča odporúčame si údaje z výrobného štítku poznačiť do tohto návodu pred umiestnením spotrebiča na miesto prevádzky.

# Informačný list

<b>Názov dodávateľa alebo jeho ochranná známka:</b> LORD					
<b>Adresa dodávateľa:</b> LORD Hausgeräte GmbH, Greschbachstraße 17, 76229 Karlsruhe, Deutschland					
<b>Identifikačný kód modelu:</b> R2					
<b>Typ chladiaceho spotrebiča:</b> chladnička					
Spotrebič s nízkou hlučnosťou:	Nie	Dizajn:	voľne stojaci		
Spotrebič na uchovávanie vína:	Nie	Iné chladiace spotrebiče:	Áno		
<b>Všeobecné parametre výrobu:</b>					
Parameter		Hodnota	Parameter	Hodnota	
Celkové rozmery (v milimetroch)	Výška	850	Celkový objem (dm <sup>3</sup> alebo l)	127	
	Šírka	550			
	Hĺbka	580			
EEL		99,7	Trieda energetickej účinnosti	E	
Úroveň vydávaného hluku prenášaného vzduchom [dB(A) re 1 pW]		39	Trieda úrovne vydávaného hluku prenášaného vzduchom	C	
Ročná spotreba energie (kWh/a)		90	Klimatická trieda:	N/ST	
Minimálna teplota okolia (°C), pre ktorú je chladiaci spotrebič vhodný		16	Maximálna teplota okolia (°C), pre ktorú je chladiaci spotrebič vhodný	38	
Zimné nastavenie		Nie			
<b>Parametre oddelení:</b>					
Typ oddelenia		Parametre a hodnoty oddelení			
		Objem oddelenia (dm <sup>3</sup> alebo l)	Odporúčané nastavenie teploty pre optimalizované skladovanie potravín (°C).	Mraziaci výkon (v kg/24 h)	Typ odmrazovania (automatické odmrazovanie = A, manuálne odmrazovanie = M)
Oddelenie s podmienkami komory	Nie	-	-	-	-
Oddelenie na uchovávanie vína	Nie	-	-	-	-
Oddelenie s podmienkami pivnice	Nie	-	-	-	-
Oddelenie na čerstvé potraviny	Áno	127	4	-	M

# Informačný list

Oddelenie na uchovávanie rýchlo sa kaziacich potravín	Nie	-	-	-	-
Bezhviezdičkové alebo výroba ľadu	Nie	-	-	-	-
Jednohviezdičkové	Nie	-	-	-	-
Dvojhviezdičkové	Nie	-	-	-	-
Trojhviezdičkové	Nie	-	-	-	-
Štvorhviezdičkové	Nie	-	-	-	-
Dvojhviezdičkový oddiel	Nie	-	-	-	-
Oddelenie s premenlivou teplotou	typy oddelení	-	-	-	-
<b>Pri štvorhviezdičkových oddeleniach</b>					
Funkcia rýchleho mrazenia			Nie		
<b>Parametre zdroja svetla:</b>					
Typ zdroja svetla			-		
Trieda energetickej účinnosti					
<b>Minimálne trvanie záruky, ktorú ponúka výrobca: 2 roky</b>					
<b>Doplňujúce informácie:</b>					
<b>Odkaz na webovú stránku výrobcu, kde možno nájsť údaje podľa bodu 4 písm. a) prílohy k nariadeniu Komisie (EÚ) 2019/2019: <a href="http://www.lord.eu">www.lord.eu</a></b>					

**Informácie o modeli v databáze výrobkov vymedzené v nariadení (EÚ) 2019/2016 nájdete prostredníctvom nasledujúceho internetového odkazu: [eprel.ec.europa.eu/qr/295843](http://eprel.ec.europa.eu/qr/295843)**









**LORD Hausgeräte GmbH**  
Greschbachstraße 17  
76229 Karlsruhe  
Deutschland

[info@lord.eu](mailto:info@lord.eu)  
[www.lord.eu](http://www.lord.eu)