

## P875AO

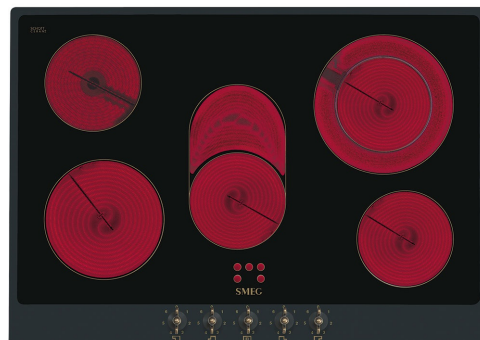

Skupina výrobků  
Vestavěný typ  
Detail  
Elektrické napájení  
Typ  
EAN kód

Varná deska  
Tradiční  
70/75 cm  
Elektřina  
Keramická  
8017709259990



## Aesthetics



Estetika	Coloniale
Barva	Antracitová
Materiál	Lakované
Rám	Ano
Barva rámu	Antracitová
Typ nastavení ovládní	Ovládací knoflíky
Poloha ovládacího knoflíku	Přední
Počet ovládacích prvků	5
Barva ovládacích prvků	Antická mosaz
Povrchová úprava součástí	Antická mosaz
Barva síťotisku	Zlatá
Dostupné alternativní barvy	Krémová

## Programy/funkce

Celkový počet varných zón	5
Počet keramických varných zón	5
Úrovně výkonu	6

## Možnosti

Výřez pracovní desky 490x685 mm

## Technické parametry



Přední levá - Keramická – jediná - 1.80 kW - Ø 18.0 cm  
 Zadní levá - Keramická – jediná - 1.20 kW - Ø 14.0 cm  
 Středová - Keramická – jediná - 2.00 kW - 15.0x25.0 cm  
 Zadní pravá - Keramická – jediná - 2.40 kW - Ø 21.0 cm  
 Přední pravá - Keramická – jediná - 1.20 kW - Ø 14.0 cm

Indikace minimálního průměru nádob Ano

Indikátor zbytkového tepla Ano

Automatické vypnutí při přehřátí Ano

## Elektrické připojení

Jmenovitý příkon elektrického připojení (W) 8600 W  
 Stávající 24 A  
 Napětí (V) 220-240 V  
 Napětí 2 (V) 380-415 V

Typ elektrického kabelu Dvojitý univerzální  
 Kmitočet (Hz) 50/60 Hz  
 Terminal box 6 pólů

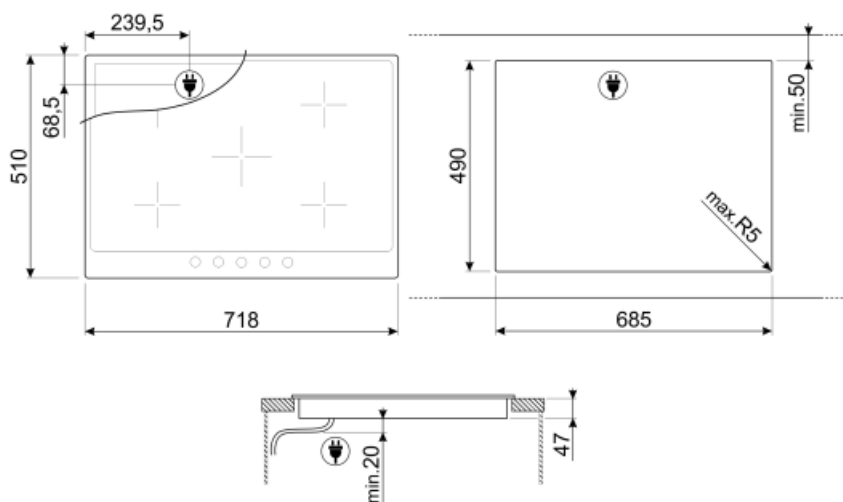

---

## Not included accessories

---

### 5MP800A

Sada knoflíků na varné desky – koloniální  
zlato/antracitová pro plyn na skleněné  
varné desky



### 5MP800P

Sada knoflíků na varné desky – koloniální  
zlato/krémová na plyn na skleněné varné  
desky



### 5MP700PO

Sada knoflíků na varnou desku – Cortina  
krémová/stará mosaz na plyn na  
skleněné varné desky



### 5MP700AO

Sada knoflíků na varné desky –  
Cortina antracitová/stará mosaz na  
plyn na skleněné varné desky



### SCRP





Stěrka na indukční a keramické varné  
desky a teppanyaki



---

## Symbols glossary (TT)

---

- |  |  |   |  |
|--|--|---|--|
|  | Standardní instalace: Tradiční instalace do pracovní desky, vhodná pro všechny kuchyňské soupravy              |  | Ochrana proti přehřátí: Bezpečnostní systém, který automaticky vypne varnou desku v případě přehřátí řídicí jednotky.  |
|  | Sklokeramika: Spodní část varné desky je vyrobena ze sklokeramiky. Ohřev je prováděno topnými články Hi-Light. |  | Indikace zbytkového tepla: Po vypnutí sklokeramické varné desky indikátor zbytkového tepla ukazuje, která z varných zón je stále horká. Když teplota klesne pod 60 °C, indikátor zhasne. |
|  | Ovládání knoflíky  |   |  |