

# **SEVERIN**



**ART.-NR. RKG 8983 / 8984 / 8985**

Vážený zákazníku,

Než začnete používat spotřebič, přečtěte si celý návod a uchovejte pro další použití. Spotřebič je určen pouze osobám, kteří jsou obeznámeni s bezpečnostními instrukcemi. Pokud spotřebič budete předávat pro další použití, přiložte ke spotřebiči tyto pokyny.

Zamýšlené použití

- Spotřebič je určen pro skladování pouze jídla.
- Neneseme odpovědnost za možné vady v případě abnormálních manipulací nebo ignorování pokynů dané tímto manuálem.
- Jedná se o kompresorové chlazení spotřebiče, který je kvalifikovaný pro krátkodobé i dlouhodobé skladování jídla.

• Chladicí zařízení jsou rozdělena do klimatických klasifikací. Klimatická klasifikace pro tuto položku lze odebrat specifikací spotřebiče v listu na konci tohoto návodu.

Bezpečnostní instrukce

- Spotřebič je navržen pro použití v domácnosti popř. podobné, například: v kuchyních pro zaměstnance v obchody, kanceláře a podobném pracovní prostředí; v zemědělských podnicích; pro zákazníky v hotelech a motelech a další životní prostředí; v zařízeních noclehů se snídaní.
- Spotřebič není navržen pro komerční použití ani pro použití v cateringových službách a podobných.

• **VAROVÁNÍ: NEBEZPEČÍ POŽÁRU!**



Spotřebič obsahuje ekologické, ale hořlavé chladicí médium Isobutan (R600a). Proto, měli byste věnovat pozornost chladicímu systému během přepravy a po instalaci spotřebiče. Pokud je systém poškozený, v žádném případě neaktivujte spotřebič. Odstraňte otevřený oheň popř. zdroje vznícení z blízkosti chladicího média a

větrejte pokoj.

- Pokud spotřebič prodáváte, je potřeba předat váš spotřebič k recyklaci, musíte se odkazovat na hořlavá hnací látku cyklopentan ( $C_5H_{10}$ ) v izolaci stejně jako do lednice Isobutan (R600a). Dále podrobnosti lze získat z kapitola Likvidace.
- **VAROVÁNÍ!** Nepoškozujte chladicí okruh. Netěsnost chladicí médium může poškodit vaše oči nebo způsobit záněty.
- **VAROVÁNÍ!** Neblokujte přívod vzduchu do přístroje obložením nebo provedením ve vestavném nábytku. Dostatečně musí být zajištěna cirkulace vzduchu.
- **VAROVÁNÍ!** Žádné nepoužívejte elektrické spotřebiče (např. stroje. atd.), které nejsou popsány v návodu.
- **VAROVÁNÍ!** Při polohování spotřebiče zajistěte zda není přiskřípnut přívodní kabel resp. poškozen.
- **VAROVÁNÍ!** Nehleďte přenosné vícenásobné zásuvky nebo přenosné napájecí zdroje na zadní straně spotřebiče.
- Před zapojením zkontrolujte zda nedošlo k případnému poškození během přepravy v napájecím kabelu nebo v samotném zařízení. Pokud tomu tak je, spotřebič se nesmí uvést do provozu.
- V tomto spotřebiči výbušné látky, jako je aerosol nádoba s hořlavou pohonnou hmotou a nelze skladovat.
- Pokud jde o opravy nebo zásahy na spotřebiči jsou nutné autorizovanou opravnou službu, abyste mohli dodržet bezpečnostní předpisy a předcházet ohrožení. Tohle také platí pro výměnu napájecí zástrčky.
- Spotřebič může používat děti ve věku 8 let nebo starší jako i osoby se sníženou fyzickou, smyslovou nebo duševní schopností nebo nedostatkem zkušeností a/nebo znalosti, ale pouze pokud jsou pod dohledem nebo dostali pokyny týkající se bezpečného používání spotřebiče a chápu tak výsledek nebezpečí.
- Děti ve věku od 3 do 8 let je povoleno používat spotřebič pod dospělým dohledem.
- Dětem je zakázáno hrát si se spotřebičem.
- Čištění a údržba nesmí být prováděny dětmi bez dozoru.
- Vlažná voda s přídavkem saponátu je vhodný mycí prostředek pro pravidelnou údržbu. Další podrobnosti o čištění lze převzít z kapitoly Čištění a rozmrazování (Údržba).
- **VAROVÁNÍ!** Nepoužívejte jiné mechanická zařízení nebo jakákoliv jiné prostředky, např. topení spotřebičů, pro urychlení odmrazování.
- **VAROVÁNÍ!** Neodkrývejte kryt LED vnitřku osvětlení. V případě defektu LED lampy zavolejte poprodejní servis (viz příloha).
- Aby se zabránilo kontaminaci jídla, respektujte následující instrukce:

- Otevírání dveří na dlouhou dobu může způsobit významné zvýšení teploty v odděleních spotřebičů.
- Pravidelně čistěte povrchy, které mohou přijít do kontaktu s jídlem a přístupná kanalizace systému.
- Skladujte syrové maso a ryby vhodné nádobě v chladničce spotřebiče tak, aby nebylo jídlo v kontaktu s jiným jídlem, ani nekape na jiné jídlo.
- Pokud chladicí spotřebič zůstane po dlouhou dobu prázdný, vypněte, odmrazte, vyčistěte, vysušte a nechte dveře otevřené k zabránění vzniku plísní uvnitř spotřebiče.
- Existují různé zóny nízké teploty v lednici. Nejteplejší zóna je v horní části dveří v ledničce. Nejchladnější zóna je na zadní stěně dole lednice.
- Z tohoto důvodu uspořádejte jídlo následujícím způsobem:  
Na policích v mrazáku (shora dolů): Pečené zboží, hotová jídla, mléčné výrobky, maso, ryby a klobásy.  
Ve VeggiBoxu: Zelenina, salát a ovoce.  
Ve dveřích (shora dolů): Máslo, sýr, vejce, tuby, malé lahvičky, velké láhve, sáčky na mléko a džus.
- Aby nedošlo k poškození osob resp. majetku, lze spotřebič pouze přepravovat v krabici a vyžaduje dvě osoby k instalaci.
- Pozor! Udržujte své děti mimo dosah obalových materiálů - nebezpečí udušení!
- Pravidelně kontrolujte zástrčku, zda není poškozená. Pokud je tomu tak, nepoužívejte spotřebič.
- Na sklad nepoužívejte elektrické spotřebiče prostor, aby se zabránilo nebezpečí požáru. Také nepokládejte na spotřebič nádoby s tekutinami, aby případné vytékající kapaliny nepřekážely s elektronikou a izolací.
- Skladujte pouze vysoce odolné alkoholické látky těsně utěsněné a svislé.
- Neskladujte skleněné lahve s mrazákem kapaliny nebo sycené kapaliny v mrazničce spotřebiče, protože by mohly prasknout při mrznutí.
- Nekonzumujte potraviny s proslou dobou použitelnosti. Tohle by mohlo vést k otravě jídlem. Znovu nezmrazujte již rozmražené potraviny.
- Nezneužívejte žádné police, přihrádky, dveří atd., jako nášlap nebo k opření.
- Nemanipulujte s otevřeným ohněm nebo zápalnými zdroji ve vnitřním prostoru spotřebiče.
- Vytáhněte zástrčku: ů v případě poruch během provozu;  
před každým čištěním;  
při práci na spotřebiči.
- Netahejte za napájecí kabel; vždy uchopit napájecí zástrčku pro tento účel.
- Vyhrazujeme si technické změny.

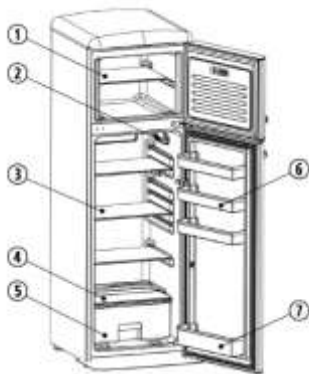

1. Police do mrazáku
2. Ovládání teploty světla/chladničky
3. Skleněné police do chladničky
4. Kryt VeggiBoxu
5. VeggieBox
6. Odkládací police ve dveřích chladničky
7. Přihrádka na láhev

### Přeprava spotřebiče

- Během přepravy musíte zajistit všechny volné části uvnitř a na spotřebiči, aby nedošlo k poškození.
- Spotřebič by se neměl přepravovat ve vertikální poloze a zároveň nakloněn o více než 30 stupňů. Počkejte 30 minut ustání, poté připojte spotřebič k elektrické síti.
- Pokud byl spotřebič přepravován se sklonem o více než 30 stupňů, počkejte 4 hodiny než připojíte spotřebič k síti.

### Před prvním uvedením do provozu

- Odstraňte ochranné fólie a veškerý obalový materiál vč. úložných prostor a podnosů spotřebiče.
- Obal zlikvidujte odborně.
- Můžete zaznamenat mírný „nový zápach“, když poprvé spustíte spotřebič.

Jakmile zařízení začne pracovat, zápach zmizí.

- Vyčistěte vnitřek vlažnou vodou s přidáním mycího prostředku. Vyčistěte zařízení samostatně s oplachovou vodou, ne v myčce s nádobí.
- Než spotřebič naplníte potravinami, nechte jej pracovat po dobu 24 hodin, aby byla dosažena cílová teplota.

### Instalace spotřebiče

- Spotřebič by měl být instalován v suchém prostředí a v dobře větraném pokoji.
- Spotřebič lze provozovat při vlhkosti z max. 70 %.
- Okolní teplota, při které lze spotřebič obsluhovat, lze vzít z listu specifikace spotřebiče na konci tohoto návodu.
- Neinstalujte spotřebič venku.
- Mějte na paměti, že můžete vytáhnout napájení a zapojit kdykoli.
- Chraňte spotřebič před přímým slunečním zářením.

Neměl by být instalován v blízkosti zdrojů tepla (sporák, topidlo atd.). Pokud se však tomuto nelze vyhnout, měli byste dát izolaci mezi zdrojem tepla a spotřebičem.

- Spotřebič nesmíte zapustit do vestavné i jiné skříně. Montáž lednice přímo pod deskou nebo skříní není povoleno.
- Nerovnoměrnost podlahy může být kompenzována s vertikálně nastavitelnými šroubovacími nohami vpředu, takže bezpečná stabilita může být dosažena.

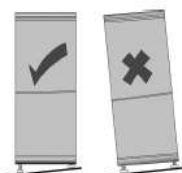

### Instalační opatření

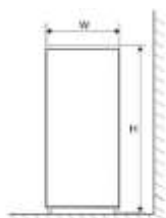

Pokud je spotřebič umístěn bokem na stěně, ponecháte boční mezeru minimálně 60 mm, aby se dveře spotřebiče mohly otevřít v úhlu 90 stupňů.

Width (W)	Depth (D)	Height (H)
550 mm	575 mm	1665 mm

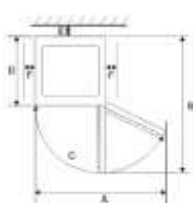

A	B	C	E	F
1130 mm	1100 mm	125°	30 mm	100 mm

## Větrání

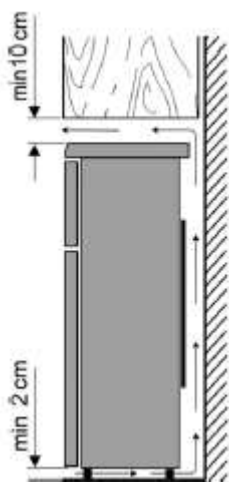

Vzduch ohřátý za spotřebičem potřebuje volně obíhat. Z tohoto důvodu oběh vzduchu nelze ohrozit.

Pozor! Nezakrývejte možné existující větrací otvory v zadní části vrchní krycí deska!

### Spojení

- Než spotřebič připojíte, musíte se ujistit, že spotřebič sám a napájecí zástrčka nevykazují žádná poškození při přepravě.
  - Spotřebič připojujte pouze k nárazuvzdornému vývodu. Síťové napětí musí odpovídat na údaj uvedený na označení nástroje.
  - Spotřebič odpovídá směrnícím, které jsou povinné pro označení CE.
  - Nepřipojujte spotřebič ke střídači
  - Síťová zástrčka by se neměla dotýkat zadní strany, aby se předešlo případným vibracím hluk.
  - Spotřebič lze uvést do provozu pomocí zastrčení síťové zástrčky do zásuvky.
- K úplnému vypnutí dojde až po vytažení síťové zástrčky.
  - Pokud byl spotřebič odpojen ze sítě, počkejte cca. 5 minut po předchozím zapojení síťové zástrčky nastavení regulátoru teploty na požadovanou pozici.

## Ovládací prvky

Nastavení teploty pro lednici se nastavuje pomocí ovladače osvětlení uvnitř chladničky.

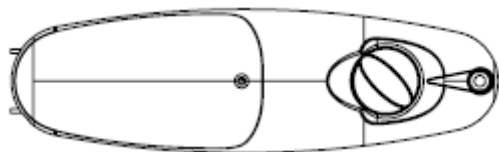

Umístěte jej do středové polohy, abyste nastavili optimální teplotu pro běžné použití. Čím víc otočíte ovladačem doleva, tím nižší bude teplota v chladicím prostoru.

Čím více otočíte ovladačem doprava, tím vyšší je teplota v chlazení přihrádka.

### VeggiBox

VeggiBox slouží jako optimální úložiště na ovoce a zeleninu.

### Teplota v mrazicím prostoru

Teplota v mrazicím oddílu je standardně nastaveno na  $\leq -18^{\circ}\text{C}$ .

### Vnitřní osvětlení

Nesundávejte kryt vnitřku osvětlení. Spotřebič je vybaven vysoce kvalitní, odolné LED osvětlení.

Pokud je světlo nefunkční, zavolejte náš poprodejní servis.

### Dveře mrazáku

Dveře mrazničky by měly zůstat vždy zavřené aby se jídlo nerozmrazilo. Tím, tvorba ledu a přibývání námrazy je snížena. Proto se ujistěte, že dveře jsou otevřeny pouze pro odběr potravin nebo spíše pro plnění mrazáku.

### Zmrazování/uchovávání potravin

#### Mrazák:

- Mraznička je určena ke zmrazování potravin, pro dlouhodobé skladování mražených potravin i pro spotřebič ion ledu kostky.
- Čerstvé potraviny by měly být zmrazeny až do jádra co nejrychleji, aby se výživné hodnoty, vitamíny atd. se neztratily. Z tohoto důvodu vložte jídlo do jedné nebo dvou řad v mrazáku.
- Nepřiveďte je již do kontaktu mražené potraviny.
- Nepřekračujte mrazicí kapacitu na den! Příslušná hodnota pro maximum mrazicí kapacitu lze převzít z listu specifikace spotřebiče na konci manuál.

- Doba zmrazování se zkracuje, pokud jsou potraviny rozděleny na malé porce.
- Uchovávejte ve spotřebiči pouze zmrazené potraviny zabalené. Můžete použít nebarvený plast archy/sáčky nebo hliníkovou fólii jako obal materiál. Odstraňte vzduch z obalu před zmrazením a zkontrolujte vzduchotěsnost. Každý obal opatřete štítkem s obsahem, datem zmrazení a datem expirace na něm.
- Kapaliny syčené oxidem uhličitým nezmrazujte v teplé nebo tekutiny ve skleněné nádobě popř láhev.
- Zmrazené potraviny, nápoje rozmrazujte v chladničce.

Potraviny si zachovávají svou chuť, když jsou pomalu odmrazované a vypouštěné chlazení energií z těchto spotřebičů lze využít k udržení zamýšlené teploty v ledničce.

- Pokud je spotřebič delší dobu vypnutý po určitou dobu, např. kvůli elektrické síti selhání, nechte dveře zavřené. Tím a výraznější ztráta chladicí energie může se vyhnout. Maximální doba skladování během poruchy lze převzít z list specifikace spotřebiče na konci manuál. Kvůli vyššímu interiéru teplota, doba skladování potravin je zkrácena.

Údaje o datech použitelnosti zmrazených potravin v grafu za měsíc.

		
<b>2 • 6</b>	<b>4 • 8</b>	<b>8 • 12</b>
		

Neskladujte zmrazené potraviny déle než daný čas v mrazáku. Věnujte pozornost datu spotřeby mražených potravin označené výrobcem.

Lednička:

- Potraviny skladujte pouze zabalené nebo zakryté v lednici, aby se udržely chuť a čerstvost. Zejména jídla se silným zápachem nebo náchylné k absorpci vůně (mimo jiné sýr, ryba, máslo) musí být skladovány odděleně.
- Nejprve nastavte průměrnou teplotu chlazení. Pokud je chlazení příliš silné, nastavte nižší teplotu a pokud je chlazení příliš slabé, nastavte vyšší teplotu. Pokud je na zadní stěně námraza, pak příčinou mohou být dlouho otevřené dveře, nebo bylo uvnitř teplé nádobí a na spotřebiči byla nastavena teplota příliš nízká.
- Teplá jídla musí být ochlazená na pokojovou teplotu, než budou moci být uloženy ve spotřebiči.
- Ujistěte se, že jsou dvířka správně zavřené a že ji neblokují chlazené potraviny.

Čištění a odmrazování (údržba)

Čištění

- Před čištěním vždy vytáhněte síťovou zástrčku.
- Do spotřebiče nelijte vodu.
- Vlažná voda s trochou mycího prostředku je vhodný pro pravidelnou údržbu. Aby se zabránilo nepříjemnému zápachu v lednici, její jednorázový úklid doporučujeme 1 x za měsíc.
- Zařízení čistěte samostatně opláchnutím vodou, ne v myčce na nádobí.
- Nepoužívejte agresivní, abrazivní nebo alkoholické látky čistící prostředky.
- Po vyčištění čistou vodou otřete povrch a pečlivě osušte. Následně zapojte síťovou zástrčku suchýma rukama.
- Za účelem úspory energie a údržby účinnost, měli byste vyčistit kondenzátor (na zadní straně) a kompresor na nejméně dvakrát ročně smetákem nebo vysavačem

Čistič.

- Typový štítek uvnitř spotřebiče nelze poškodit nebo dokonce odstranit při čištění.

Rozmrazování

Odmrazování mrazničky Pokud je vrstva ledu v interiéru silná 2-4 mm, mraznička musí být odmrázena. Vyčistěte to na minimálně dvakrát ročně.

- Vytáhněte síťovou zástrčku ze zásuvky.
- Vyjměte potraviny z mrazničky a uložte je v co nejchladnější, např. společně s ledem balení a zakryté v plastové nádobě. Pamatujte prosím, že životnost zboží je zkráceno zvýšenou teplotou a že by měly být spotřebovány tak rychle, jak je to možné.
- Nechte dvířka otevřená. Chcete-li urychlit odmrázování, umístěte jeden nebo více hrnců s horkým ale nevařící vodou do mrazáku.
- Po vyčištění mrazničku důkladně vysušte.
- Zapojte síťovou zástrčku. Počkejte cca. 5 minut a nastavte regulátor teploty do požadované polohy.

#### Odmrazování chladničky

Chladnička se nemusí odmrázovat, ale musí se vyčistit.

Výparník chladničky je upevněn do zadní stěny, proto se zadní stěny mohou být pokryté námrazou. . Kdykoli kompresor nefunguje, námraza může roztát. Výsledná voda je vedena hadicovým systémem do umyvadla na kompresoru, kde se pak vypařuje v důsledku vznikajícího tepla. Když nastavení regulátoru teploty vypnete, vyhněte se trvalému námrazu bez fáze odmrázování.

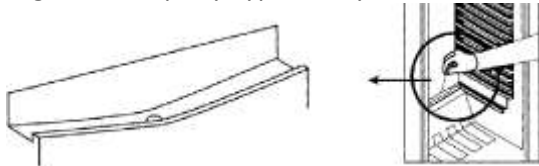

Ujistěte se, že odtokový kanál a odtokové otvory nejsou blokovány, aby voda vyrobená v chladničce mohla vždy proudit bez překážek.

#### Tipy pro úsporu energie

- Pro instalaci spotřebiče zvolte chladná, suchá a dobře větraná místnost.
- Chraňte spotřebič před přímým slunečním zářením. Neměl by být instalován v blízkosti zdrojů tepla (sporák, topení atd.). Pokud se tomu nelze vyhnout, jakýsi druh izolace mezi teplem musí být použit zdroj a zařízení.
- Nezakrývejte ventilační otvory a mřížka. Zajistěte dostatečnou cirkulaci vzduchu zadní stranu spotřebiče.
- Před uložením nechte teplé jídlo vychladnout to v lednici.
- Nenechávejte dvířka otevřená příliš dlouho vyjímání nebo vkládání potravin dovnitř. V opačném případě, tvorba ledu v interiéru bude urychlen.
- Nenastavujte teplotu nižší než nutné. Další podrobnosti o teplotě nastavení lze převzít z kapitoly „Operační prvky“.

#### Provozní zvuky

Mohou se objevit typické provozní zvuky, když je spotřebič zapnutý.

Tyto jsou:

- Hluk el. motor vychází z pracovního kompresoru. Když kompresor začne fungovat, zvuky mírně ustupují na krátkou dobu hlasitěji.
- Hluk v trubkách cirkulace chladivo.

#### Likvidace



Spotřebiče, které jsou tímto symbolem označeny musí být zlikvidovány odděleně od domovního odpadu. Tato zařízení obsahují cenné zdroje, které lze recyklovat. Správná likvidace odpadu chrání životní prostředí a zdraví ti kolem tebe. Chcete-li se o tom informovat, učiňte tak u své obecní správy nebo prodejce.

- Vytáhněte síťovou zástrčku ze zásuvky a jej předtím odpojte od spotřebiče zbavit se toho.
- Chladicí médium Isobutan (R600a) a pohonné hmoty v izolace cyklopentan (C5H10) jsou hořlavé látky, proto je třeba je vhodně zlikvidovat.
- Zkontrolujte trubky chladicího okruhu nepoškodit se před řádnou likvidací.

Podrobnosti pro poprodejní servis

Pokud je nutná oprava, kontaktujte prosím servisní linku přímo s vysvětlením vady. Než to uděláte, napište číslo výrobku z typového štítku na zařízení (viz obrázek), protože je to nutné pro bezproblémové vyřízení Vaší poptávky.

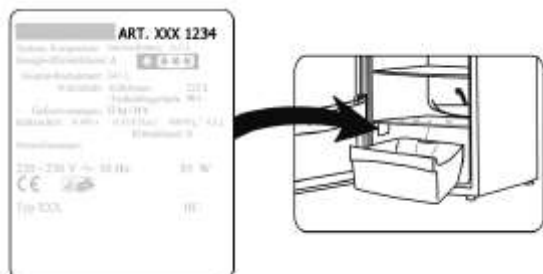

## Appliance specification sheet

<b>Model identifier</b>		<b>RKG 8983 / 8984 / 8985</b>			
<b>Type of refrigerating appliance:</b>					
Low-noise appliance:	No	Design type:	Free-standing		
Wine storage appliance:	No	Other refrigerating appliance:	Yes		
Overall dimensions (H xW xD in mm)		1665 x 550 x 575			
Total volume (in l)		246			
EEL		80			
Energy efficiency class		D			
Annual energy consumption (in kWh/a)*		151			
Airborne acoustical noise emission class		C			
Airborne acoustical noise emissions (in dB(A) re 1pW)		39			
Climate class		N-ST			
Ambient temperature (in °C)		16 - 38			
Storage time in case of power failure (in h)		8			
Weight (in kg)		46			
Winter setting		No			
<b>Compartment Parameters:</b>					
Type	Volume (in l)	Recommended temperature (in°C)	Freezing capacity (kg/24h)	Defrosting type A=auto M = manual	Fast freezing facility
Fresh food	194	4	-	M	-
4-star freezer compartment	52.0	-18	2.4	M	-
<b>Light source parameters:</b>					
Type of light source		LED			
Energy efficiency class		-			
Electric data		See rating label			

\*) The actual consumption depends on the use and the location of the appliance.