

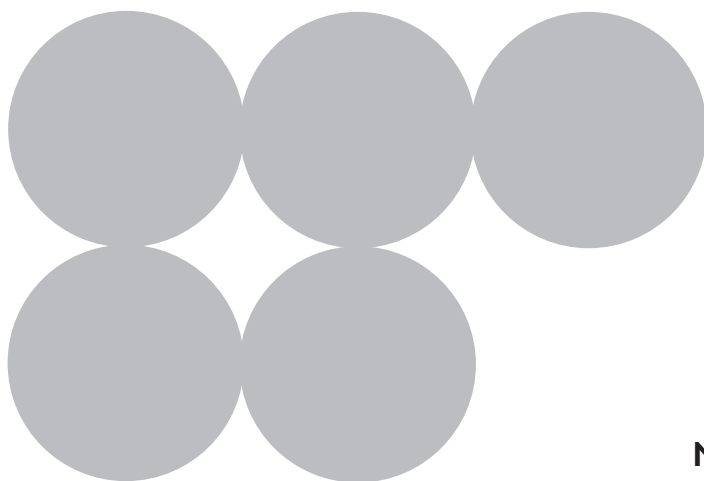

MOC02BLMEU
MOC02EGMEU
MOC02SBMEU
MOC02WHMEU

CZ

SK



Návod k obsluze
Návod na obsluhu

DŮLEŽITÉ INFORMACE PRO UŽIVATELE



Doporučení



Popis



Použití



Čištění a péče



Bezpečnostní pokyny



Informace



Rady



Naskenujte QR kód pro rychlý přístup k portálu My Smeg Assistant

Vážený zákazníku, děkujeme Vám za zakoupení jednoho z našich spotřebičů. Naše spotřebiče jsou jedinečné, neboť kombinují ikonický styl s inovativními technickými řešeními. Dokonale ladí s ostatními spotřebiči v našem sortimentu a stejně dobře fungují jako samostatné designové prvky ve vaší kuchyni. Doufáme, že se vám používání vašeho nového spotřebiče bude líbit! S pozdravem.

Modely: MOC02BLMEU - MOC02EGMEU - MOC02SBMEU - MOC02WHMEU

CZ

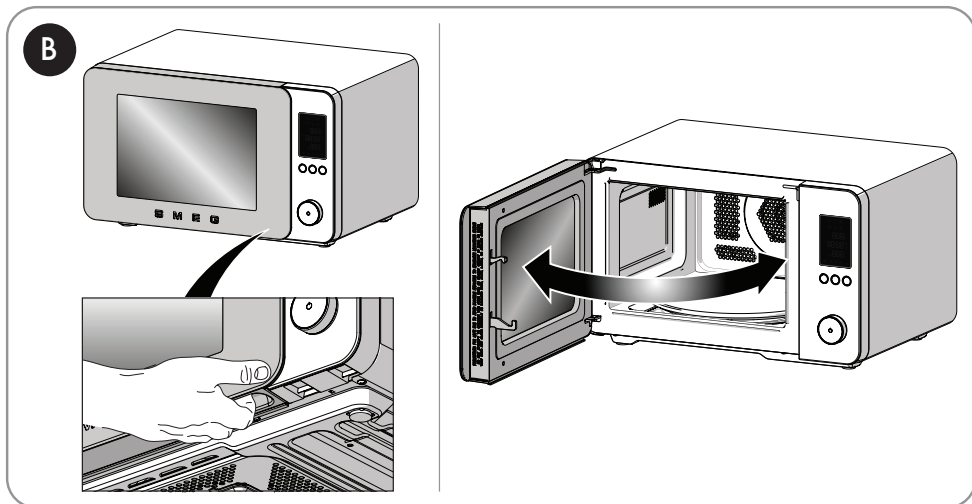
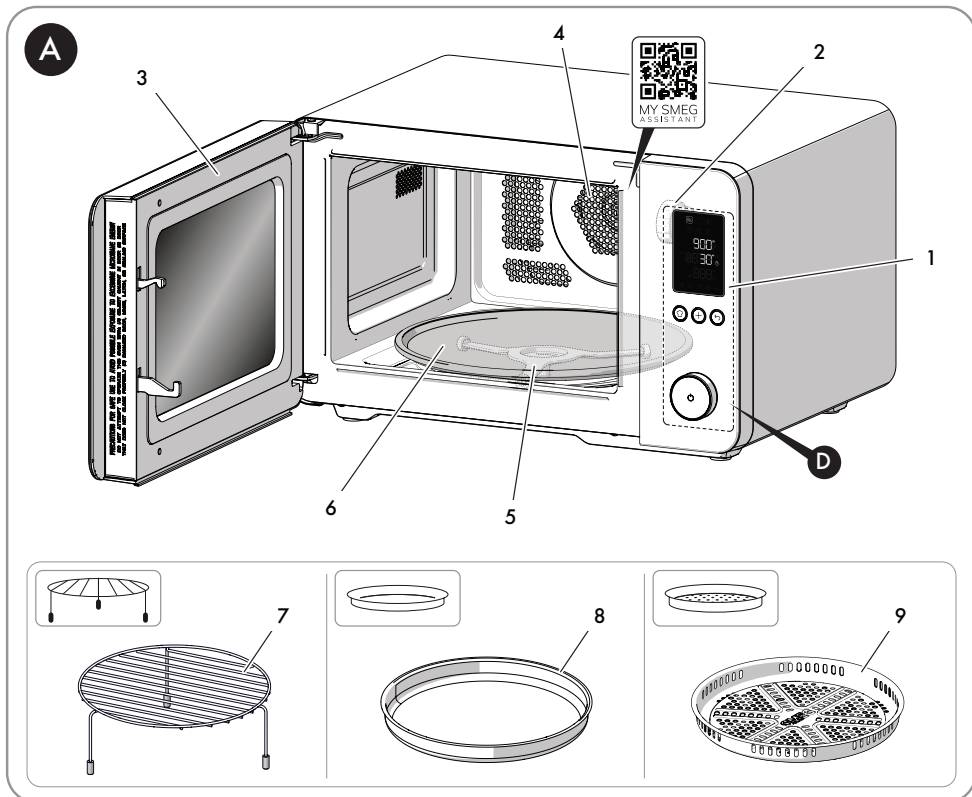

Modely: MOC02BLMEU - MOC02EGMEU - MOC02SBMEU - MOC02WHMEU

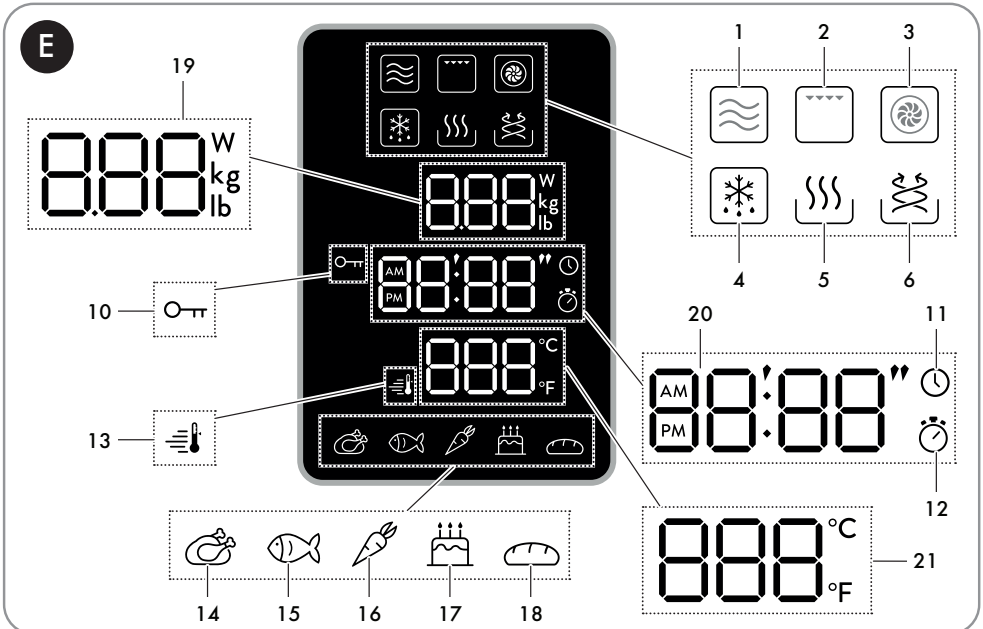
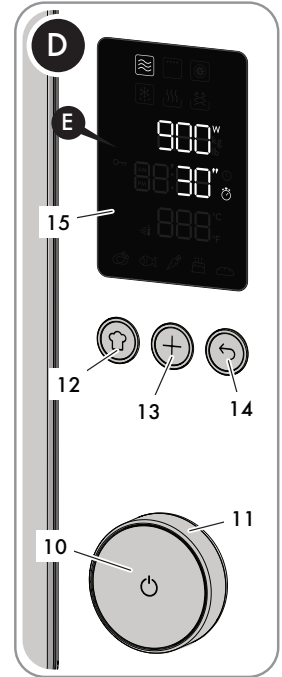
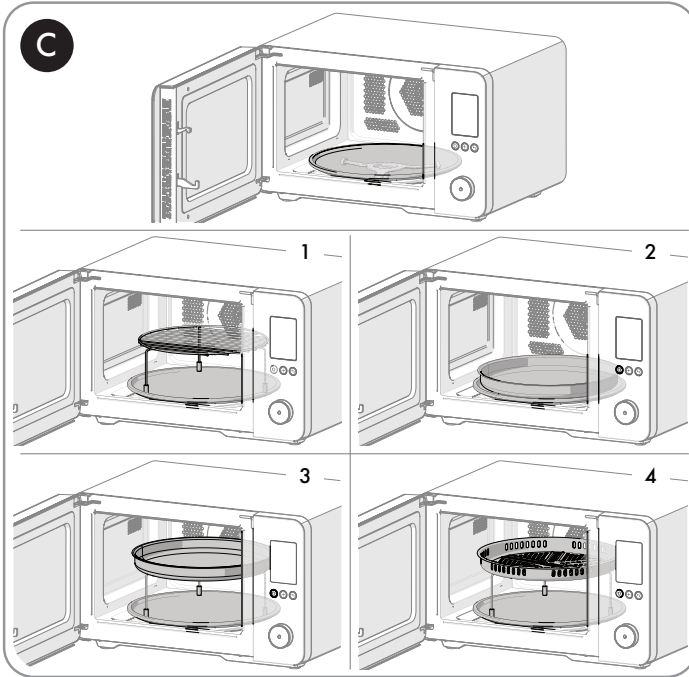



DŮLEŽITÉ BEZPEČNOSTNÍ POKYNY POZORNĚ SI PŘEČTĚTE A USCHOVEJTE JE PRO BUDOUCÍ POUŽITÍ

1 Pokyny

Tento návod k obsluze je nedílnou součástí spotřebiče a proto musí být uchováván v plném znění a v dosahu uživatele po celou dobu životnosti spotřebiče.

1.1 Zamýšlené použití

Nedodržení bezpečnostních pokynů a nepřechtení návodu k obsluze mikrovlnné trouby může vést k nesprávnému používání spotřebiče a způsobit zranění osob.

- Nepoužívejte spotřebič pro jiné účely, než jsou ty, pro které byl určen. Nesprávné použití může způsobit zranění.
- Spotřebič není určen k provozu s externími časovači ani se systémy dálkového ovládní.
- Spotřebič používejte v interiéru, chráněný před povětrnostními vlivy.
- Tento spotřebič je určen k vaření pokrmů v domácím a podobném prostředí, jako například:
 - v kuchyních zaměstnanců, obchodech, kancelářích a jiných pracovních prostředích;
 - hosty v hotelech, motelech a rezidenčních prostředích;
 - ubytování se snídaní/ubytování na farmě;
 - jakékoli jiné použití, například v restauracích, barech a kavárnách, se považuje za nevhodné.

1.2 Všeobecné bezpečnostní pokyny

Pro bezpečné používání spotřebiče dodržujte všechny bezpečnostní pokyny:

- **VAROVÁNÍ:** Během používání se spotřebič a jeho přístupné části velmi zahřívají. Malé děti by se měly držet v dostatečné vzdálenosti od spotřebiče. Během používání se nikdy nedotýkejte topných těles.
- Při přemísťování pokrmu uvnitř trouby si chraňte ruce pomocí kuchyňských rukavic.
- Nikdy se nepokoušejte uhasit oheň nebo plameny vodou: Vypněte spotřebič a uduste plameny hasicí dekou nebo jinou vhodnou přikrývkou.
- Tento spotřebič mohou používat děti starší 8 let a osoby se sníženými fyzickými, smyslovými nebo duševními schopnostmi nebo osoby bez zkušeností s používáním elektrických spotřebičů, za předpokladu, že jsou pod dohledem nebo jim byly dány pokyny dospělých, kteří jsou zodpovědní za jejich bezpečnost.
- Děti si nesmí se spotřebičem hrát.
- Děti mladší 8 let držte mimo dosah spotřebiče a napájecího kabelu, pokud nejsou pod neustálým dozorem.
- Děti mladší 8 let držte mimo dosah spotřebiče, když je spotřebič v provozu.
- Čištění a údržbu nesmějí provádět děti bez dozoru.



DŮLEŽITÉ BEZPEČNOSTNÍ POKYNY

- Proces vaření musí být neustále monitorován. Krátký proces vaření musí být nepřetržitě monitorován.
- Během vaření, při kterém by se mohly uvolňovat tuky nebo oleje, nikdy nevolňovat tuky nebo oleje, nikdy nenechávejte spotřebič bez dozoru, protože by se mohly zahřát a vznítit.
- Buďte velmi opatrní.
- Nelijte vodu přímo na velmi horké kryty vlnvodů
- Během vaření nechte dvířka trouby zavřená.
- Spotřebič ihned po použití vypněte.
- Po použití nechte spotřebič vychladnout. Nedotýkejte se topných těles, protože mohou být velmi horké. Hrozí nebezpečí popálení nebo opaření!
- Nevkládejte do otvorů ve spotřebiči špičaté kovové předměty (přístroje nebo kuchyňské náčiní).
- V blízkosti spotřebiče nepoužívejte ani neskladujte hořlavé materiály.
- Nepoužívejte aerosoly v blízkosti tohoto spotřebiče, když je v provozu.
- Neupravujte tento spotřebič.
- Instalaci a servis by měl provádět kvalifikovaný personál v souladu s platnými normami.
- Nepokoušejte se spotřebič opravovat svépomocí nebo bez pomoci kvalifikovaného technika.
- Při odpojování spotřebiče z elektrické sítě netahejte za napájecí kabel.
- Nepoužívejte prodlužovací kabely.
- Minimální výška volného prostoru potřebného nad horním povrchem spotřebiče je 30 cm.
- Spotřebič se nesmí umísťovat do skřínky.



VAROVÁNÍ:

Pokud jsou dvířka nebo těsnění dvířek poškozené, spotřebič se nesmí používat, dokud jej neopraví kompetentní osoba.



VAROVÁNÍ:

Je nebezpečné provádět jakoukoli servisní nebo opravářskou činnost, která zahrnuje odstranění krytu, který chrání před vystavením mikrovlnné energii pro kohokoli jiného než kompetentní osobu.

1.3 Upozornění týkající se používání tohoto spotřebiče

- Nesedejte si na spotřebič.
- Na skleněné části nepoužívejte abrazivní nebo korozivní čisticí prostředky (např. práškové výrobky, odstraňovače skvrn a kovové houby), drsné materiály ani ostré kovové škrabky, protože mohou poškrábat povrch a způsobit rozbití skla. Používejte dřevěné nebo plastové náčiní.
- Nepoužívejte čisticí prostředky obsahující chlór, amoniak, bělidlo nebo alkohol na ocelové části nebo části s kovovým povrchem (např. eloxované, poniklované nebo chromované).
- K čištění spotřebiče nepoužívejte parní čističe.
- Nestříkejte žádné spreje v blízkosti spotřebiče.



- Nezakrývejte větrací otvory a otvory pro odvod tepla.
- Nebezpečí požáru: Nenechávejte uvnitř spotřebiče žádné předměty.
- Nepoužívejte spotřebič na vytápění místností z jakéhokoli důvodu.
- Nepoužívejte plastové nádoby ani nádoby nevhodné pro vaření v mikrovlnné troubě.
- Při vaření pokrmu nepoužívejte plastové nádoby nevhodné pro vaření v mikrovlnné troubě.
- Nevkládejte do trouby uzavřené konzervy ani nádoby.
- **VAROVÁNÍ:** K ohřívání pokrmu v mikrovlnné troubě nepoužívejte hermeticky uzavřené nádoby, protože zvýšený tlak může po otevření nádoby způsobit poškození nebo výbuch.
- Nevařte pokrm zabalený v plastu, hliníku nebo alobalu.
- Nezakrývejte dno trouby hliníkovými ani alobalovými fóliemi.
- Neumísťujte přímo na dno trouby pánve ani plechy.
- Chcete-li použít pečicí papír, umístěte jej tak, aby nebránil cirkulaci horkého vzduchu uvnitř trouby.
- Při montáži nikdy nepoužívejte dvířka trouby ke zvedání spotřebiče.
- Nevyvíjejte velkou sílu na otevřená dvířka trouby.
- Neopírejte se o otevřená dvířka spotřebiče ani si na ně nesedejte.
- Dbejte na to, aby ve dvířkách nezůstaly žádné předměty.
- Neinstalujte/nepoužívejte tento spotřebič venku.
- Spotřebič instalujte/používejte na rovném a stabilním povrchu.
- Neodstraňujte kryty vlnodů na bocích mikrovlnné trouby, které zabraňují vniknutí mastnoty a zbytků pokrmu do otvorů.
- V případě hořlavých stěn v blízkosti spotřebiče nainstalujte/používejte spotřebič v minimální vzdálenosti 8 cm od těchto stěn.
- Tento spotřebič se nesmí instalovat do lodí ani karavanů.
- Spotřebič se nesmí instalovat na podstavec.
- Neponořujte spotřebič, napájecí kabel ani zástrčku do vody ani jiné kapaliny.
- Zabraňte rozlití tekutin na zástrčku a dno spotřebiče.
- Pokud se napájecí kabel poškodí, ihned kontaktujte servisní středisko, abyste zabezpečili jeho výměnu a předešli tak možným nebezpečím.
- Před jakoukoli prací na spotřebiči (instalace, údržba, umístění nebo přemístování) vždy použijte všechny potřebné/ požadované osobní ochranné prostředky (OOP).
- Před provedením jakékoli práce na spotřebiči vypněte jeho napájení.
- Během vaření v mikrovlnné troubě není povoleno používat kovové nádoby na potraviny a nápoje.
- Při ohřívání pokrmu v plastových nebo papírových nádobách dávejte pozor na troubu z důvodu možnosti vznícení.



DŮLEŽITÉ BEZPEČNOSTNÍ POKYNY

- Mikrovlnná trouba je určena k ohřívání pokrmů a nápojů. Sušení potravin nebo oblečení a ohřívání ohřívacích podložek, pantoflí, houbiček, vlhkých hadříků a podobných předmětů může vést k riziku zranění, vznícení nebo požáru.
- Pokud zpozorujete kouř, vypněte spotřebič nebo jej odpojte z elektrické sítě a nechte dvířka zavřená, abyste udušili jakékoli plameny.
- Ohřev nápojů v mikrovlnné troubě může vést ke zpožděnému eruptivnímu varu, proto je při manipulaci s nádobou nutná zvýšená opatrnost.
- Obsah kojeneckých láhví a sklenic s dětskou výživou se před konzumací musí promíchat nebo protřepat a zkontrolovat teplota, aby se předešlo popáleninám.
- Vejce ve skořápce a celá vejce natvrdo by se neměla ohřívát v mikrovlnných troubách, protože mohou explodovat a to i po skončení ohřevu v mikrovlnné troubě.
- Neudržování trouby v čistém stavu může vést k poškození povrchu, což může nepříznivě ovlivnit životnost spotřebiče a případně vést k nebezpečné situaci.

Informace o spotřebě energie ve vypnutém/pohotovostním režimu

Technické údaje o spotřebě energie spotřebiče ve vypnutém/pohotovostním režimu naleznete na www.smeg.com na stránce příslušné k danému zařízení.

1.4 Připojení spotřebiče

Ujistěte se, zda napětí a frekvence elektrické sítě odpovídají údajům uvedeným na typovém štítku na spodní straně spotřebiče.

Pokud zástrčka spotřebiče není kompatibilní s elektrickou zásuvkou, kontaktujte naše servisní středisko a požádejte o její výměnu.

- Děti si nesmí hrát s tímto spotřebičem.
- Uchovávejte spotřebič a jeho napájecí kabel mimo dosah dětí.
- Spotřebič vždy odpojte od elektrické zásuvky, pokud jej necháte bez dozoru, a před jeho montáží, demontáží nebo čištěním.
- Před výměnou příslušenství nebo přiblížením se k pohyblivým částem během používání odpojte spotřebič od elektrické sítě.



Přístupné povrchy mohou být během provozu horké.

1.5 Zodpovědnost výrobce

Výrobce odmítá jakoukoli odpovědnost za škody na osobách nebo majetku způsobené:

- Používáním spotřebiče jinak, než je uvedeno;
- Nedodržováním pokynů v návodu k obsluze;
- Zásahem do jakékoli části spotřebiče;
- Použitím neoriginálních náhradních dílů.
- Nedodržováním bezpečnostních pokynů.



Tento návod si prosím, pečlivě uschovejte. Pokud spotřebič předáte jiným osobám, měli byste jim předat i tento návod k obsluze.

Tyto pokyny si můžete stáhnout z webové stránky společnosti Smeg „www.smeg.com“.

1.6 Likvidace

Elektrické spotřebiče se nesmí likvidovat spolu s komunálním odpadem.



Zařízení označená tímto symbolem podléhají požadavkům Evropské směrnice 2012/19/EU.

- Všechny použité elektrické a elektronické spotřebiče se musí likvidovat odděleně od komunálního odpadu a předat do autorizovaných zařízení na likvidaci odpadu. Správná likvidace použitého spotřebiče pomůže chránit životní prostředí a lidské zdraví. Další informace o likvidaci použitých spotřebičů získáte od místního úřadu pro likvidaci odpadu nebo v prodejně, kde jste spotřebič zakoupili.

1.7 Instalace

- 1) Zvolte rovný povrch, který poskytuje dostatek volného prostoru pro otvory pro přívod a/nebo odvod vzduchu.
 - Minimální montážní výška je 85 cm.
 - Zadní strana spotřebiče musí být umístěna u stěny. Nad troubou ponechte minimální prostor 30 cm. Mezi troubou a jakýmkoli přilehlými stěnami je zapotřebí minimální prostor 20 cm.
 - Nedemontujte nožičky ze spodní strany trouby.
 - Zablokování přívodu a/nebo odvodu vzduchu může způsobit poškození trouby.
 - Umístěte troubu co nejdále od radií a televizorů. Provoz mikrovlnné trouby může rušit rozhlasový nebo televizní příjem.
- 2) Troubu připojte do standardní elektrické zásuvky v domácnosti. Ujistěte se, zda je napětí a frekvence stejná jako napětí a frekvence uvedená na typovém štítku.



Neinstalujte troubu nad varnou desku nebo jiný spotřebič produkující teplo. Pokud ji nainstalujete v blízkosti nebo nad zdroj tepla, trouba se může poškodit a záruka tak pozbude platnosti.



2 Popis spotřebiče (obr. A)

- 1) Ovládací panel a displej
- 2) Osvětlení trouby
- 3) Dvířka
- 4) Ventilátor
- 5) Otočný kroužek
- 6) Otočný talíř
- 7) Grilovací rošt
- 8) Plech na zapékání
- 9) Koš na horkovzdušné fritování

Technické údaje

Jmenovité napětí/ frekvence	230 - 240 V~ 50 Hz
Jmenovitý příkon (mikrovlny):	1450 W
Jmenovitý výstupní výkon (mikrovlny):	900 W
Jmenovitý příkon (gril):	950 - 1000 W
Konvekce	2000 - 2100 W

2.1 Před prvním použitím



Nebezpečí popálení Vysoká teplota spotřebiče

- Nedodržení těchto pokynů může mít za následek požár, popáleniny nebo opaření.
- Odstraňte veškerou ochrannou fólii z vnější nebo vnitřní strany spotřebiče včetně příslušenství.
- Odstraňte všechny štítky (kromě štítku s technickými údaji) z příslušenství a poliček.
- Vyjměte a umyjte veškeré příslušenství (viz „4 Čištění a údržba“).



Před použitím se ujistěte, zda jsou všechny komponenty

2.2 Popis jednotlivých částí (obr. A)

Osvětlení trouby (2)

Vnitřní osvětlení spotřebiče se rozsvítí:

- když se otevřou dvířka spotřebiče;
- během přípravy pokrmu.

Ventilátor (4)

Vnitřní ventilátor chladí spotřebič a je v provozu během vaření.

Ventilátor vytváří stálý proud vzduchu shora nad dvířky, který může být v provozu krátce i po vypnutí spotřebiče.

Otočný kroužek (5)

Spotřebič je ve středu varného prostoru vybaven otočným kroužkem, na kterém je umístěn otočný talíř.

2.3 Popis příslušenství (Fig. A)

Otočný talíř (6)

Skleněný otočný talíř ve středu dna mikrovlnné trouby se používá jako opěrná plocha a k zachytávání zbytků pokrmu během vaření. Během provozu se otáčí, aby se zajistilo rovnoměrné rozložení tepla.



Grilovací rošt (7)

Rošt, který umožňuje umístit pokrm ve zvýšené poloze v troubě. Optimalizuje vaření s funkcí grilu nebo ventilátoru. Ideální pro rovnoměrné zapečení a pečení.

Plech na zapékání (8)

Plech, který umožňuje rovnoměrně a dozlatova upéct pokrm. Ideální pro pizzu, slané koláče a gratinované pokrmy, zaručuje křupavé výsledky za krátký čas.

Koš na horkovzdušné fritování (9)

Perforovaný plech umožňuje optimální cirkulaci horkého vzduchu, ideální pro smažení obalených, předvařených a/ nebo mrazených potravin.



Příslušenství určené ke kontaktu s potravinami je vyrobeno z materiálů, které splňují ustanovení platných právních předpisů.

2.4 Popis ovládacích prvků (obr. D)



Tlačítko START/STOP (10)

Krátké stisknutí tlačítka vám umožní potvrdit požadovanou funkci nebo spustit či pozastavit vaření. Stisknutím a podržením tlačítka zastavíte vaření nebo otevřete sekci uživatelských nastavení (k dispozici pouze v režimu hodin).



Otočný ovladač (11)

Umožňuje vám procházet dostupnými funkcemi a nastaveními vaření.



Tlačítko „Chef Menu“ (12)

Umožňuje přístup do menu šéfkuchaře pro automatické programy. Při procházení receptů se rozsvítí příslušný LED indikátor.



Tlačítko plus (13)

Umožňuje aktivovat jednu z následujících funkcí v závislosti na tom, kdy je zvolena:

- Po nastavení funkce vaření můžete přidat druhou funkci, která se spustí postupně po první (funkce více kroků).
- Při vaření přidává čas přípravy v 30 sekundových intervalech (funkce +30 sekund).
- V režimu hodin ihned spustí mikrovlnné vaření pro maximální výkon (funkce „Rychlý start“).



Tlačítko dozadu (14)

Slouží k návratu k předchozí volbě.

Displej (15)

Displej zobrazuje funkce, parametry a hodnoty nastavení vaření.



2.5 Popis displeje (obr. E)

Ikony na displeji

	Ikona	Význam
1		Mikrovlny
2		Gril
3		S ventilátorem
4		Rozmrazování
5		Ohřev
6		Teplovzdušné fritování
7		Mikrovlny + Gril
8		Mikrovlny + Ventilátor
9		Gril + Ventilátor
10		Dětská pojistka
11		Hodiny
12		Časovač vaření
13		Předehřívání
14		Maso a drůbež
15		Ryby a měkkýši
16		Zelenina
17		Koláče a zákusky
18		Chléb, pizza a cereálie

Indikátor výkonu/hmotnosti (19)

Zobrazuje výkon vaření nebo hmotnost pokrmu.

Hodiny a časovač (20)

Zobrazuje čas ⌚ a čas vaření ⌚ nastavený na časovači.

Teplota a číslo receptu (21)

Zobrazuje teplotu vaření a číslo automatického programu v menu „Chef Menu 🍳“.



3 Použití

3.1 První použití

- Předehřejte prázdnou troubu na maximální výkon, abyste vypálili všechny zbytky, které zůstaly v troubě z výrobního procesu.
- Během zahřívání spotřebiče vyvětrejte místnost a opusťte ji.
- Při prvním použití spotřebiče mohou během ohřívání vycházet z trouby nepříjemné pachy v důsledku zbytků z výroby, které zůstaly na některých komponentech spotřebiče. Tyto pachy obvykle zmizí po prvním zahřátí spotřebiče.

Používání příslušenství (obr. C)

Otočný talíř musí být správně umístěn na otočném kroužku a v případě potřeby na něj můžete umístit příslušenství.

Příslušenství	Pokyny pro použití (obr. C)	Kompatibilní funkce	
	(1)	x	✓

3.2 Jak používat mikrovlnnou troubu

Nastavení času

Při prvním připojení spotřebiče nebo po výpadku dodávky elektrické energie se na displeji zobrazí blikající čas **12:00** a symbol hodin ⌚.

Pro spuštění funkce vaření je třeba nastavit aktuální čas:

- 1) Otočením otočného ovladače nastavte hodinu na požadovanou hodnotu.
- 2) Potvrďte tlačítkem START/STOP.
- 3) Opakujte postup pro nastavení minut a potvrzení zvoleného času.



Chcete-li nastavit aktuální čas a/nebo formát zobrazení (12h/24h), viz „3.3 Menu nastavení“.

Volba funkcí vaření









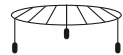

Chcete-li začít používat mikrovlnnou troubu a zvolit funkci vaření:

- 1) Otočením otočného ovladače zvolte požadovanou funkci.
- 2) Potvrďte stisknutím tlačítka START/STOP, čímž se dostanete k nastavením vaření dostupným pro zvolenou funkci (viz příslušná tabulka).
- 3) Otočením otočného ovladače nastavte parametry a poté stiskněte tlačítko START/STOP pro potvrzení.
- 4) Když dokončíte úpravu volitelných nastavení, stisknutím tlačítka START/STOP spusťte proces.

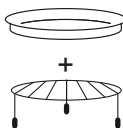



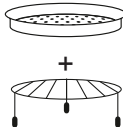

POUŽITÍ

	Tento symbol označuje talíř vhodný pro použití v mikrovlnné troubě (není součástí dodávaného příslušenství).
--	--

Funkce	Popis	Nastavení	Příslušenství
	Mikrovlny Rychle uvaříte, rozmrazíte nebo zahřejete pokrm a nápoje.	<ul style="list-style-type: none"> Výkon Doba vaření 	
	Gril Poskytuje vynikající výsledky při grilování a zapékání.	<ul style="list-style-type: none"> Doba vaření 	
	S ventilátorem Poskytuje stejné výsledky vaření jako tradiční pečicí trouba.	<ul style="list-style-type: none"> Teplota Doba vaření 	
	Rozmrazování Umožňuje rozmrazit zmrazené potraviny dvěma způsoby: <ul style="list-style-type: none"> Automatické rozmrazování: umožňuje vám vybrat si mezi automatickými programy (viz příslušná tabulku) a nastavit hmotnost pokrmu. Čas se vypočítá automaticky. Manuální rozmrazování: umožňuje manuálně nastavit požadovaný čas rozmrazování. 	<ul style="list-style-type: none"> Hmotnost pokrmu (Automatické rozmrazování) Doba vaření (Manuální rozmrazování) 	
	Ohřev Užitečné k opětovnému ohřívání nebo udržování pokrmu teplého.	<ul style="list-style-type: none"> Doba vaření 	
	Horkovzdušné fritování Vhodné ke smažení bez oleje nebo s malým množstvím oleje.	<ul style="list-style-type: none"> Teplota Doba vaření 	

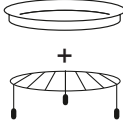

Funkce	Popis	Nastavení	Příslušenství
	Mikrovlny + Gril Kombinuje vaření s mikrovlnami a grilem pro rychlejší grilování a zhnědnutí pokrmu.	<ul style="list-style-type: none"> Výkon Doba vaření 	
	Mikrovlny + Ventilátor Kombinuje vaření s mikrovlnami a ventilátorem pro rychlejší vaření v troubě.	<ul style="list-style-type: none"> Výkon Teplota Doba vaření 	
	Gril + Ventilátor Kombinuje vaření s grilem a ventilátorem pro křupavé a šťavnaté výsledky.	<ul style="list-style-type: none"> Teplota Doba vaření 	

Volba funkcí menu „Chef Menu“

Pro každou kategorii pokrmů v tomto menu lze zvolit různé automatické programy.



















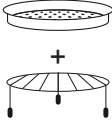

i Po nastavení druhu a hmotnosti pokrmu spotřebič automaticky zvolí nejvhodnější režim vaření.

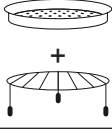
i V závislosti na použitých surovinách nebo kuchyňského příslušenství a požadovaného stupně přepečení jsou možné mírné odchylky v čase. Doporučujeme vám, abyste na konci nastavené doby vaření pokrm vždy zkontrolovali.

- 1) Stiskněte tlačítko „Chef Menu“.
- 2) Otočením otočného ovladače zvolte kategorii pokrmu.
- 3) Potvrďte tlačítkem START/STOP.
- 4) Stisknutím navigačních tlačítek zvolte požadovaný program. Indikátor receptu **P** bude blikat.
- 5) Potvrďte tlačítkem START/STOP. Po výběru receptu můžete změnit nastavenou hmotnost (viz „Změna nastavení vaření“).
- 6) Otočením otočného ovladače nastavte hmotnost pokrmu.
- 7) Stiskněte tlačítko START/STOP pro spuštění.





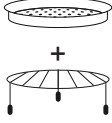













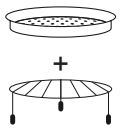

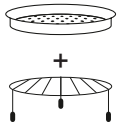

POUŽITÍ

Kategorie	Program	Hmotnost	Funkce	Príslušenství	Tipy pro vaření	
 Maso a drůbež	P01	Maso	150 - 600 g			Během vaření přikryjte. Používejte plátky ne tlustší než 3 cm. Před podáváním přikryjte a nechte odpočívat.
	P02	Kuře	150 - 600 g			Během vaření přikryjte. Používejte plátky ne tlustší než 3 cm. Před podáváním přikryjte a nechte odpočívat.
	P03	Slanina	4 - 8 ks			-
	P04	Pečené kuře	1 - 1,2 kg			-
	P05	Kuřecí křidélka	150 - 300 g			-
	P06	Kuřecí nugetky	300 g			-
 Ryby a měkkýši	P07	Rybí filety (hrubé plátky)	150 - 650 g			-
	P08	Rybí filety (tenké plátky)	150 - 650 g			-
	P09	Krevety	250 g			Před podáváním přikryjte a nechte odpočívat.
	P10	Rybí prsty (mražené)	300 g			-





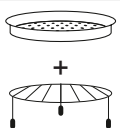







POUŽITÍ



Kategorie	Program	Hmotnost	Funkce	Prislušenství	Tipy pro vaření	
 Zelenina	P11	Zemiaky	1 - 3 ks			Před vařením propíchněte.
	P12	Tvrdá zelenina	200 - 400 g			Během vaření přikryjte.
	P13	Měkká zelenina	200 - 400 g			Během vaření přikryjte.
	P14	Mražená zelenina	250 g			-
	P15	Hranolky (mražené)	300 g			-
 Koláče a zákusky	P16	Popcorn	100 g			-
	P17	Rozpuštění	113 g			Doporučuje se pro máslo a měkké sýry.
	P18	Hrnekový koláč	115 g			-
	P19	Koláč	475 g			-
	P20	Muffiny	740 g			-



POUŽITÍ

Kategorie	Program	Hmotnost	Funkce	Příslušenství	Tipy pro vaření	
 Chléb, pizza a cereálie	P21	Topinky	100 g		 + 	V polovině pečení otočte.
	P22	Rýže	200 - 600 g			Poměr vody = 1:1.8 Během vaření přikryjte.
	P23	Pizza (ohřev)	100 - 400 g			-
	P24	Pizza (mrazená)	300 g			-
	P25	Lasagne/ Zapékané těstoviny	300 - 500 g			-

		Program	Hmotnost	Tipy pro vaření
AUTOMATICKÉ ROZMRZOVÁNÍ	d01	Mleté maso	125 - 500 g	V polovině času rozmrazování otočte.
	d02	Maso	400 - 800 g	-
	d03	Ryby	500 g - 1 kg	-
	d04	Zelenina	300 - 500 g	-
	d05	Chléb	280 - 600 g	-



Změna nastavení vaření

Každé nastavení vaření lze změnit podle následujících kroků:



Před zahájením vaření:

- 1) Otočením otočného ovladače zvolte požadovaný parametr.
- 2) Stiskněte tlačítko START/STOP pro potvrzení.
- 3) Otočením otočného ovladače nastavte požadovanou hodnotu.
- 4) Stisknutím tlačítka START/STOP přejděte na další parametr nebo spusťte vaření.

Během vaření:

- 1) Stisknutím tlačítka START/STOP pozastavte vaření.
- 2) Stiskněte tlačítko ZPĚT; poslední nastavený parametr bude blikat.
- 3) Otočením otočného ovladače změňte hodnotu zvoleného parametru.
- 4) Opětovným stisknutím tlačítka ZPĚT se vrátíte k předchozím parametrům a můžete je změnit pomocí otočného ovladače.

Přehřívání

Funkcím vaření s ventilátorem, horkovzdušného fritování a kombinovaného vaření s ventilátorem vždy předchází fáze přehřívání , která umožňuje spotřebiči rychleji dosáhnout požadované teploty vaření. Během této fáze se rozsvítí indikátor . Chcete-li spustit vaření, na konci fáze přehřívání stiskněte tlačítko START/STOP.



Pokud je pokrm již umístěn v troubě, musíte stisknout tlačítko START/STOP (13), aby se spustil proces vaření a to i po ukončení přehřívání

CZ

Ukončení vaření

Pokud byl nastavena doba vaření, automaticky se ukončí. Na displeji se zobrazí text **End**, bude blikat symbol časovače  a zazní zvukový signál, který lze vypnout tlačítkem START/STOP. Chcete-li vaření ukončit manuálně a vrátit se k zobrazení hodin, stiskněte a podržte tlačítko START/STOP alespoň 3 sekundy.

Funkce rychlého startu

V režimu hodin stiskněte a podržte tlačítko PLUS, čímž aktivujete funkci „Rychlý start“, která okamžitě spustí vaření.

Funkce mikrovlnné trouby se aktivuje na 30 sekund při maximálním výkonu.

Funkce +30 sekund

Během vaření stiskněte tlačítko PLUS pro rychlé zvýšení času ve 30sekundových intervalech.



Tato funkce není k dispozici pro automatické programy v menu „Chef Menu“ a pro funkce automatického rozmrazování a automatického ohřevu.



POUŽITÍ

Funkce více kroků

Během fáze volby funkce lze nastavit posloupnost až 2 funkcí vaření, které se automaticky aktivují na konci předchozí funkce.

Chcete-li přidat posloupnost funkcí:

- 1) Po nastavení funkce vaření (před zahájením vaření) stiskněte tlačítko PLUS.
Na displeji budou blikat ikony dostupných funkcí vaření.
- 2) Nastavte parametry pro druhou funkci.
- 3) Spusťte vaření.



Po spuštění vaření nelze aktivovat funkci více kroků.

3.3 Menu nastavení



Do menu nastavení lze vstoupit pouze tehdy, když je mikrovlnná trouba v režimu hodin.

- 1) Stiskněte a podržte tlačítko START/STOP.
- 2) Otáčením otočného ovladače se můžete posouvat mezi položkami v menu.
- 3) Stisknutím tlačítka START/STOP potvrďte nastavení, které chcete konfigurovat.
- 4) Stiskněte a podržte tlačítko START/STOP pro uložení nastavení a opuštění menu.

Loc Dětská pojistka

Tato funkce umožňuje spotřebiči uzamknout (On) ovládací prvky. Když je tato funkce aktivní, na displeji se rozsvítí indikátor Off.



Chcete-li funkci vypnout, vraťte se do menu nastavení a zvolte možnost OFF.

Sound Zvuk

Zapíná (On) nebo vypíná (OFF) zvuky vydávané mikrovlnnou troubou.

CLoC Formát hodin

Nastaví zobrazení času na 12hodinový (12H) nebo 24hodinový (24H) formát.

Úprava času

- 1) Na displeji se zobrazí ikona hodin ⌚ a hodiny začnou blikat.
- 2) Otočte otočný ovladač na požadovanou hodnotu.
- 3) Potvrďte tlačítkem START/STOP.
- 4) Zopakujte tento postup pro nastavení minut.

Unit Nastavení jednotek měření

Nastavte jednotky měření pro teplotu a hmotnost podle následující tabulky:

Úroveň tvrdosti	Teplota	Hmotnost
EÚ	°C	kg
US	°F	lb



brl Jas displeje

Tato možnost vám umožňuje zvolit jas displeje podle následující tabulky:

Úroveň tvrdosti	Jas displeje
1	25%
2	100%

burn Nastavení otočného talíře

Když je tato funkce zapnuta (On), otočný talíř se bude otáčet, aby se optimalizovaly výsledky vaření. Lze ji také vypnout (OFF) pouze pro funkce vaření, které nepoužívají mikrovlnný režim.



Neovlivňuje to automatické nastavení programů v menu „Chef Menu“.

Funkce	Otočný talíř (Počáteční)	Upravitelné
	On	x
	On	✓
	On	✓
	On	x
	On	x
	On	✓
	On	x
	On	x
	On	✓



4 Čištění a údržba

Návod k obsluze obsahuje pokyny a doporučení výrobce pro zákazníka týkající se čištění a údržby spotřebiče. Jakýkoli jiný zásah by měl provést technik autorizovaného servisního střediska. Před čištěním VŽDY odpojte zástrčku z elektrické sítě a nechte spotřebič vychladnout.



Upozornění

- K čištění spotřebiče nepoužívejte parní čističe.
- Na ocelové části nebo části s kovovým povrchem nepoužívejte čisticí prostředky obsahující chlór, čpavek, bělidlo nebo alkohol.
- Nepoužívejte abrazivní ani korozivní čisticí prostředky.
- Nepoužívejte drsné nebo abrazivní materiály ani ostré kovové škrabky.
- Pravidelně po každém použití čistěte komponenty a příslušenství.

Čištění povrchů

Aby byly povrchy udržovány v dobrém stavu, měly by se po použití pravidelně čistit. Nejprve je nechte vychladnout.

Běžné každodenní čištění

Vždy používejte pouze speciální produkty, které neobsahují abrazivní látky ani kyseliny na bázi chlóru. Nalijte přípravek na vlhký hadřík a oťřete povrch, důkladně opláchněte a osušte měkkým hadříkem nebo utěrkou z mikrovlákna.

Škrvny nebo zbytky pokrmů

Nepoužívejte ocelové houby a ostré škrabky, protože by poškodily povrch. Používejte běžné, jemné prostředky a v případě potřeby dřevěný nebo plastový nástroj. Důkladně opláchněte a osušte měkkým hadříkem nebo utěrkou z mikrovlákna.

Nedovolte, aby uvnitř trouby zatuhly zbytky sladkých pokrmů (například džemu). Necháte-li je zatuhnout velmi dlouho, mohou poškodit smaltovaný povrch spotřebiče.

Čištění příslušenství

Veškeré příslušenství omyjte v teplé mýdlové vodě pomocí měkké houby nebo měkkého hadříku. Důkladně je opláchněte a osušte. K čištění příslušenství nepoužívejte abrazivní čisticí prostředky, kovové houby ani kovové nástroje, protože by mohly poškodit povrch.

Čištění skla dvířek

Sklo ve dvířkách by mělo být vždy dokonale čisté. Používejte savou kuchyňskou utěrkou. V případě odolné nečistoty jej omyjte vlhkou houbou a běžným čisticím prostředkem.

Čištění vnitřního prostoru trouby

Abyste udrželi troubu v co nejlepším stavu, po vychladnutí ji pravidelně vyčistěte.

Zabraňte zaschnutí zbytků pokrmu ve vnitřním prostoru trouby, protože by to mohlo poškodit smaltovaný povrch.

CO DĚLAT, POKUD...

CZ

Problém	Možná příčina	Řešení
Mikrovlnná trouba se nezapne.	Zástrčka není správně zasunuta do elektrické zásuvky.	Ujistěte se, zda je zástrčka správně zasunuta do elektrické zásuvky.
	Možná porucha kabelu nebo řídicí desky.	Kontaktujte místní servisní středisko.
	Žádné napájení elektrickou energií.	Ujistěte se, zda zdroj napájení funguje správně. Pokud problém přetrvává, kontaktujte kvalifikovaného elektrikáře.
Osvětlení v troubě se nezapne.	Zástrčka není správně zasunuta do elektrické zásuvky.	Ujistěte se, zda je zástrčka správně zasunuta do elektrické zásuvky.
	Žárovka nebo snímač dvířek mikrovlnné trouby může být vadný.	Kontaktujte místní servisní středisko.
Vaření se nespustí.	Nebylo provedeno potvrzení.	Po nastavení požadovaných hodnot nezapomeňte potvrdit fázi vaření (viz část „3.2 Jak používat mikrovlnnou troubu“).
	Dvířka mikrovlnné trouby nejsou zavřená.	Ujistěte se, zda jsou dvířka mikrovlnky zavřená.
	Snímač dvířek mikrovlnné trouby může být vadný.	Kontaktujte místní servisní středisko.
Otočný talíř se během provozu neotáčí nebo vydává hluk.	Dvířka mikrovlnné trouby nejsou zavřená	Ujistěte se, zda je otočný talíř umístěn správně.
	Otočný kroužek není vložen správně.	Ujistěte se, zda je otočný kroužek umístěn správně.

CO DĚLAT, POKUD...

Problém	Možná příčina	Řešení
Během vaření se uvnitř mikrovlnné trouby vyskytnou jiskry a praskání.	Bylo použito nádobí s kovovou povrchovou úpravou.	Ujistěte se, že používáte pouze nádoby vhodné pro vaření v mikrovlnné troubě.
	V mikrovlnné troubě zůstaly vidličky nebo jiné kovové přístroje.	
	Uvnitř mikrovlnné trouby byla použita hliníková fólie.	
Během používání uniká kolem dvířek nebo z větracích otvorů horký vzduch nebo pára.	Je normální, když během používání uniká zpod dvířek horký vzduch, aby se trouba ochladila.	Počkejte, až spotřebič normálně vychladne. Pokud horký vzduch nebo pára nadále uniká, nebo uniká-li z jiných částí trouby, kontaktujte místní servisní středisko.
Na displeji se zobrazí jeden z následujících chybových kódů: E-01 / E-02 / E-03 / E-04 / E-05 / E-06 / E-07 / E-08 / E-09 / E-10.		Kontaktujte místní servisní středisko.



Pokud se problém nevyřešil nebo v případě jiných typů poruch, kontaktujte místní autorizované servisní středisko.

Informace pro uživatele k likvidaci elektrických a elektronických zařízení (domácnosti)

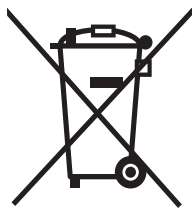

Tento symbol na produktech anebo v průvodních dokumentech znamená, že použité elektrické a elektronické výrobky nesmí být přidány do běžného komunálního odpadu.

Ke správné likvidaci, obnově a recyklaci doručte tyto výrobky na určená sběrná místa, kde budou přijata zdarma. Alternativně v některých zemích můžete vrátit své výrobky místnímu prodejci při koupi ekvivalentního nového produktu.

Správnou likvidací tohoto produktu pomůžete zachovat cenné přírodní zdroje a napomáháte prevenci potenciálních negativních dopadů na životní prostředí a lidské zdraví, což by mohly být důsledky nesprávné likvidace odpadů. Další podrobnosti si vyžádejte od místního úřadu nebo nejbližšího sběrného místa. Při nesprávné likvidaci tohoto druhu odpadu mohou být v souladu s národními předpisy uděleny pokuty.

Pro podnikové uživatele v zemích Evropské unie

Chcete-li likvidovat elektrická a elektronická zařízení, vyžádejte si potřebné informace od svého prodejce nebo dodavatele.

Informace k likvidaci v ostatních zemích mimo Evropskou unii

Tento symbol je platný jen v Evropské unii.

Chcete-li tento výrobek zlikvidovat, vyžádejte si potřebné informace o správném způsobu likvidace od místních úřadů nebo od svého prodejce.

Poprodejní servis malých spotřebičů SMEG v České republice

Oprávněná s.r.o.
Český Brod 1352
282 01 Český Brod
Česká republika
e-mail: servis@opravarna.cz
+420 277 271 261

DÔLEŽITÉ INFORMÁCIE PRE POUŽÍVATEĽA



Odporúčania



Popis



Použitie



Čistenie a starostlivosť



Bezpečnostné pokyny



Informácie



Rady



Naskenujte QR kód pre
rýchly prístup k portálu My
Smeg Assistant

Vážený zákazník, ďakujeme Vám za zakúpenie jedného z našich spotrebičov. Naše spotrebiče sú jedinečné, pretože kombinujú ikonický štýl s inovatívnymi technickými riešeniami. Dokonale ladia s ostatnými spotrebičmi v našom sortimente a rovnako dobre fungujú ako samostatné dizajnové prvky vo vašej kuchyni. Dúfame, že sa vám používanie vášho nového spotrebiča bude páčiť! S pozdravom.

Modely: MOC02BLMEU - MOC02EGMEU - MOC02SBMEU - MOC02WHMEU

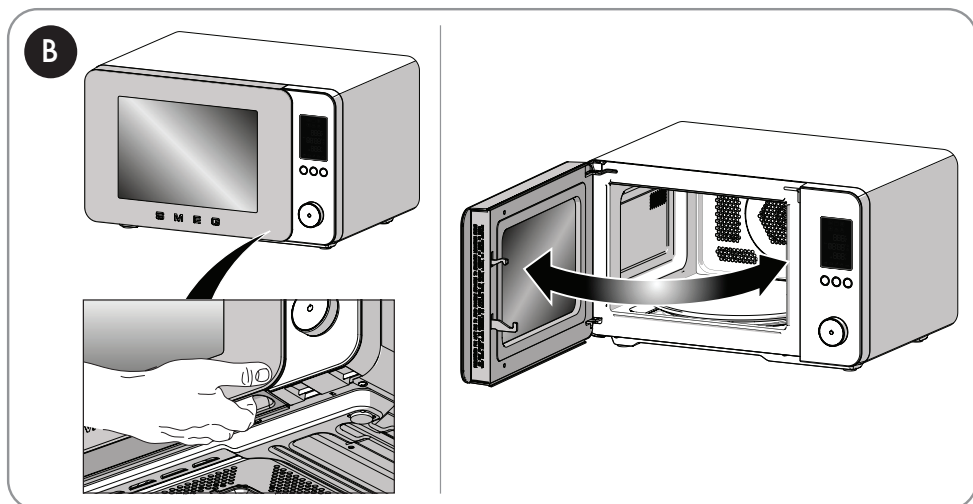
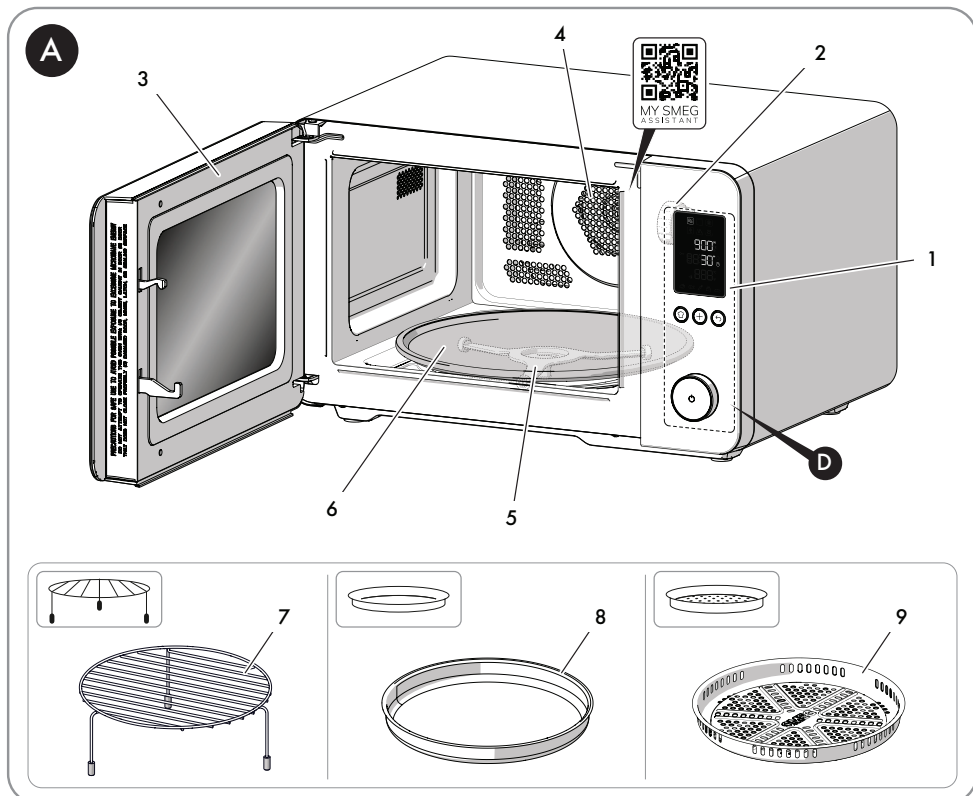

SK

Modely: MOC02BLMEU - MOC02EGMEU - MOC02SBMEU - MOC02WHMEU

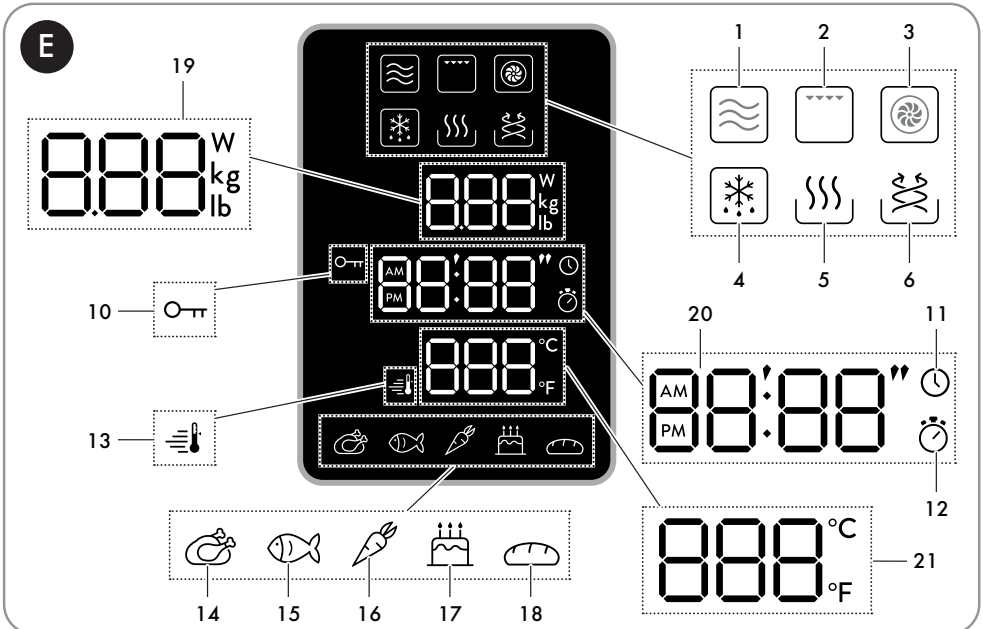
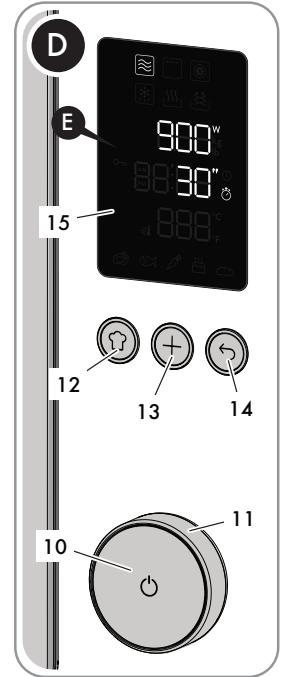
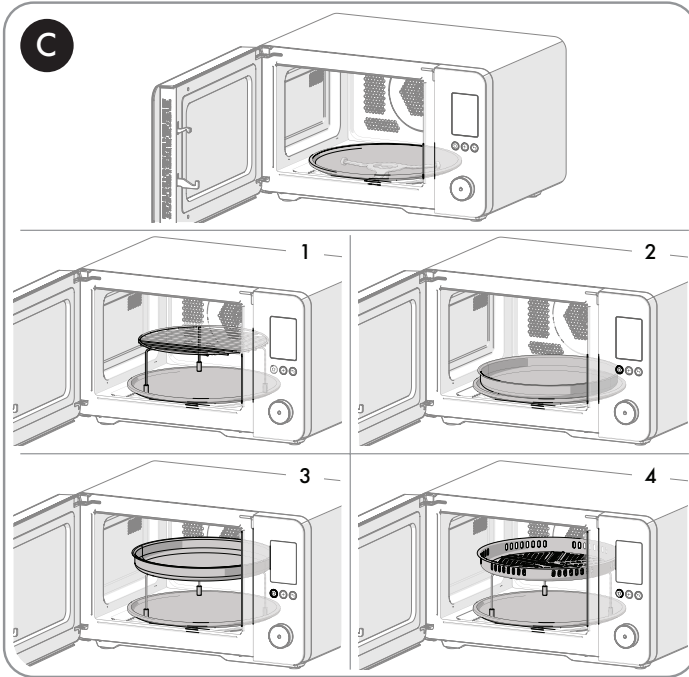



DÔLEŽITÉ BEZPEČNOSTNÉ POKYNY POZORNE SI PREČÍTAJTE A USCHOVAJTE ICH PRE BUDÚCE POUŽITIE

1 Pokyny

Tento návod na obsluhu je neoddeliteľnou súčasťou spotrebiča a preto musí byť uchovávaný v plnom znení a v dosahu používateľa počas celej životnosti spotrebiča.

1.1 Zamýšľané použitie

Nedodržanie bezpečnostných pokynov a neprečítanie si návodu na obsluhu mikrovlnnej rúry môže viesť k nesprávnemu používaniu spotrebiča a spôsobiť zranenie osôb.

- Nepoužívajte spotrebič na iné účely, ako sú tie, na ktoré bol určený. Nesprávne použitie môže spôsobiť zranenie.
- Spotrebič nie je určený na prevádzku s externými časovačmi ani so systémami diaľkového ovládania.
- Spotrebič používajte v interiéri, chránený pred poveternostnými vplyvmi.
- Tento spotrebič je určený na varenie pokrmov v domácom a podobnom prostredí, ako napríklad:
 - v kuchyniach zamestnancov, obchodoch, kanceláriách a iných pracovných prostrediach;
 - hosťami v hoteloch, motelloch a rezidenčných prostrediach;
 - ubytovanie s raňajkami / ubytovanie na farme;
 - akékoľvek iné použitie, napríklad v reštauráciách, baroch a kaviarňach, sa považuje za nevhodné.

1.2 Všeobecné bezpečnostné pokyny

Pre bezpečné používanie spotrebiča dodržiavajte všetky bezpečnostné pokyny:

- **VAROVANIE:** Počas používania sa spotrebič a jeho prístupné časti veľmi zahrievajú. Malé deti by sa mali držať v dostatočnej vzdialenosti od spotrebiča. Počas používania sa nikdy nedotýkajte vyhrievacích telies.
- Pri premiestňovaní pokrmu vo vnútri rúry si chráňte ruky pomocou kuchynských rukavíc.
- Nikdy sa nepokúšajte uhasiť oheň alebo plamene vodou: Vypnite spotrebič a uduste plamene hasiacou dekou alebo inou vhodnou prikrývkou.
- Tento spotrebič môžu používať deti staršie ako 8 rokov a osoby so zníženými fyzickými, zmyslovými alebo duševnými schopnosťami alebo osoby bez skúseností s používaním elektrických spotrebičov, za predpokladu, že sú pod dohľadom alebo im boli dané pokyny dospelých, ktorí sú zodpovední za ich bezpečnosť.
- Deti sa nesmú so spotrebičom hrať.
- Deti mladšie ako 8 rokov držte mimo dosahu spotrebiča a napájacieho kábla, ak nie sú pod neustálym dozorom.
- Deti mladšie ako 8 rokov držte mimo dosahu spotrebiča, keď je spotrebič v prevádzke.
- Čistenie a údržbu nesmú vykonávať deti bez dozoru.



DÔLEŽITÉ BEZPEČNOSTNÉ POKYNY

- Proces varenia musí byť neustále monitorovaný. Krátky proces varenia musí byť nepretržite monitorovaný.
- Počas varenia pri ktorom by sa mohli uvoľňovať tuky alebo oleje, nikdy nenechávajte spotrebič bez dozoru, pretože by sa mohli zahriať a vznietiť.
- Buďte veľmi opatrní.
- Nelejte vodu priamo na veľmi horúce kryty vlnovodov.
- Počas varenia nechajte dvierka rúry zatvorené.
- Spotrebič ihneď po použití vypnite.
- Po použití nechajte spotrebič vychladnúť. Nedotýkajte sa vyhrievacích telies, pretože môžu byť veľmi horúce. Hrozí nebezpečenstvo popálenia alebo obarenia!
- Nevkladajte do otvorov v spotrebiči špicaté kovové predmety (príbory alebo kuchynské náčinie).
- V blízkosti spotrebiča nepoužívajte ani neskladujte horľavé materiály.
- Nepoužívajte aerosóly v blízkosti tohto spotrebiča, keď je v prevádzke.
- Neupravujte tento spotrebič.
- Inštaláciu a servis by mal vykonávať kvalifikovaný personál v súlade s platnými normami.
- Nepokúšajte sa spotrebič opravovať svojpomocne alebo bez pomoci kvalifikovaného technika.
- Pri odpájaní spotrebiča z elektrickej siete neťahajte za napájací kábel.
- Nepoužívajte predlžovacie káble.
- Minimálna výška voľného priestoru potrebného nad horným povrchom spotrebiča je 30 cm.
- Spotrebič sa nesmie umiestňovať do skrinky.



VAROVANIE:

Ak sú dvierka alebo tesnenie dvierok poškodené, spotrebič sa nesmie používať, kým ho neopraví kompetentná osoba.



VAROVANIE:

Je nebezpečné vykonávať akúkoľvek servisnú alebo opravársku činnosť, ktorá zahŕňa odstránenie krytu, ktorý chráni pred vystavením mikrovlnnej energii pre kohokoľvek iného ako kompetentnú osobu.

1.3 Upozornenia týkajúce sa používania tohto spotrebiča

- Nesadajte si na spotrebič.
- Na sklenené časti nepoužívajte abrazívne alebo korozívne čistiace prostriedky (napr. práškové výrobky, odstraňovače škvŕn a kovové špongie), drsné materiály ani ostré kovové škrabky, pretože môžu poškriabať povrch a spôsobiť rozbitie skla. Používajte drevené alebo plastové náčinie.
- Nepoužívajte čistiace prostriedky obsahujúce chlór, amoniak, bieliadlo alebo alkohol na oceľové časti alebo časti s kovovým povrchom (napr. eloxované, ponikované alebo chrómované).
- Na čistenie spotrebiča nepoužívajte parné čističe.
- Nestriekajte žiadne spreje v blízkosti spotrebiča.



- Nezakrývajte vetracie otvory a otvory na odvod tepla.
- Nebezpečenstvo požiaru: Nenechávajte vo vnútri spotrebiča žiadne predmety.
- Nepoužívajte spotrebič na vykurovanie miestností z akéhokoľvek dôvodu.
- Nepoužívajte plastový riad ani nádoby nevhodné na varenie v mikrovlnnej rúre.
- Pri varení pokrmu nepoužívajte plastové nádoby nevhodné na varenie v mikrovlnnej rúre.
- Nevkladajte do rúry uzavreté konzervy ani nádoby.
- **VAROVANIE:** Na ohrievanie pokrmu v mikrovlnnej rúre nepoužívajte hermeticky uzavreté nádoby, pretože zvýšený tlak môže po otvorení nádoby spôsobiť poškodenie alebo výbuch.
- Nevarte pokrm zabalený v plaste, hliníku alebo alobala.
- Nezakrývajte dno rúry hliníkovými ani alobalovými fóliami.
- Neumiestňujte priamo na dno rúry panvice ani plechy.
- Ak chcete použiť papier na pečenie, umiestnite ho tak, aby nebránil cirkulácii horúceho vzduchu vo vnútri rúry.
- Pri montáži nikdy nepoužívajte dvierka rúry na dvíhanie spotrebiča.
- Nevyvíjajte veľkú silu na otvorené dvierka rúry.
- Neopierajte sa o otvorené dvierka spotrebiča ani si na ne nesadajte.
- Dbajte na to, aby v dvierkach nezostali žiadne predmety.
- Neinštalujte/nepoužívajte tento spotrebič vonku.
- Spotrebič inštalujte/používajte na rovnom a stabilnom povrchu.
- Neodstraňujte kryty vlnovodov na bokoch mikrovlnnej rúry, ktoré zabraňujú vniknutiu masnoty a zvyškov pokrmu do otvorov.
- V prípade horľavých stien v blízkosti spotrebiča nainštalujte/používajte spotrebič v minimálnej vzdialenosti 8 cm od týchto stien.
- Tento spotrebič sa nesmie inštalovať do lodí ani karavanov.
- Spotrebič sa nesmie inštalovať na podstavec.
- Neponárajte spotrebič, napájací kábel ani zástrčku do vody ani inej kvapaliny.
- Zabráňte rozliatiu tekutín na zástrčku a dno spotrebiča.
- Ak sa napájací kábel poškodí, ihneď kontaktujte servisné stredisko, aby ste zabezpečili jeho výmenu a predišli tak možným nebezpečenstvám.
- Pred akoukoľvek prácou na spotrebiči (inštalácia, údržba, umiestnenie alebo premiestňovanie) vždy používajte všetky potrebné/požadované osobné ochranné prostriedky (OOP).
- Pred vykonaním akejkoľvek práce na spotrebiči vypnite jeho napájanie.
- Počas varenia v mikrovlnnej rúre nie je povolené používať kovové nádoby na potraviny a nápoje.
- Pri ohrievaní pokrmu v plastových alebo papierových nádobách dávajte pozor na rúru z dôvodu možnosti vznietenia.



DÔLEŽITÉ BEZPEČNOSTNÉ POKYNY

- Mikrovlnná rúra je určená na ohrievanie pokrmov a nápojov. Sušenie potravín alebo oblečenia a ohrievanie ohrievacích podložiek, papúč, špongií, vlhkých handričiek a podobných predmetov môže viesť k riziku zranenia, vznietenia alebo požiaru.
- Ak spozorujete dym, vypnite spotrebič alebo ho odpojte z elektrickej siete a nechajte dvierka zatvorené, aby ste udusili akékoľvek plamene.
- Ohrev nápojov v mikrovlnnej rúre môže viesť k oneskorenému erupčivnému varu, preto je pri manipulácii s nádobou potrebná zvýšená opatrnosť.
- Obsah dojčenských fľaš a pohárov s detskou výživou sa pred konzumáciou musí premiešať alebo pretrepať a skontrolovať teplota, aby sa predišlo popáleninám.
- Vajcia v škrupine a celé vajcia natvrdo by sa nemali ohrievať v mikrovlnných rúrach, pretože môžu explodovať a to aj po skončení ohrevu v mikrovlnnej rúre.
- Neudržiavanie rúry v čistom stave môže viesť k poškodeniu povrchu, čo môže nepriaznivo ovplyvniť životnosť spotrebiča a prípadne viesť k nebezpečnej situácii.

Informácie o spotrebe energie vo vypnutom/pohotovostnom režime

Technické údaje o spotrebe energie spotrebiča vo vypnutom/pohotovostnom režime nájdete na www.smeg.com na stránke príslušnej k danému zariadeniu.

1.4 Pripojenie spotrebiča

Uistite sa, či napätie a frekvencia elektrickej siete zodpovedajú údajom uvedeným na typovom štítku na spodnej strane spotrebiča.

Ak zástrčka spotrebiča nie je kompatibilná s elektrickou zásuvkou, kontaktujte naše servisné stredisko a požiadajte o jej výmenu.

- Deti sa nesmú hrať s týmto spotrebičom.
- Uchovávajúce spotrebič a jeho napájací kábel mimo dosahu detí.
- Spotrebič vždy odpojte od elektrickej zásuvky, ak ho necháte bez dozoru, a pred jeho montážou, demontážou alebo čistením.
- Pred výmenou príslušenstva alebo priblížením sa k pohyblivým častiam počas používania odpojte spotrebič od elektrickej siete.



Prístupné povrchy môžu byť počas prevádzky horúce.

1.5 Zodpovednosť výrobcu

Výrobca odmieta akúkoľvek zodpovednosť za škody na osobách alebo majetku spôsobené:

- Použitím spotrebiča inak, ako je uvedené;
- Nedodržaním pokynov v návode na obsluhu;
- Zásahom do akejkoľvek časti spotrebiča;
- Použitím neoriginálnych náhradných dielov.
- Nedodržaním bezpečnostných pokynov.



Tento návod si prosím, starostlivo uschovajte. Ak spotrebič odovzdáte iným osobám, mali by ste im odovzdať aj tento návod na obsluhu.

Tieto pokyny si môžete stiahnuť z webovej stránky spoločnosti Smeg „www.smeg.com“.

1.6 Likvidácia

Elektrické spotrebiče sa nesmú likvidovať spolu s komunálnym odpadom.



Zariadenia označené týmto symbolom podliehajú požiadavkám Európskej smernice 2012/19/EÚ.

- Všetky použité elektrické a elektronické spotrebiče sa musia likvidovať oddelene od komunálneho odpadu a odovzdať do autorizovaných zariadení na likvidáciu odpadu. Správna likvidácia použitého spotrebiča pomôže chrániť životné prostredie a ľudské zdravie. Ďalšie informácie o likvidácii použitých spotrebičov získate od miestneho úradu pre likvidáciu odpadu alebo v predajni, kde ste spotrebič zakúpili.

1.7 Inštalácia

- 1) Zvoľte rovný povrch, ktorý poskytuje dostatok voľného priestoru pre otvory na prívod a/alebo odvod vzduchu.
 - Minimálna montážna výška je 85 cm.
 - Zadná strana spotrebiča musí byť umiestnená pri stene. Nad rúrou ponechajte minimálny priestor 30 cm. Medzi rúrou a akýmkoľvek príslušenstvom stenami je potrebný minimálny priestor 20 cm.
 - Nedemontujte nožičky zo spodnej strany rúry.
 - Zablokovanie na prívod a/alebo odvod vzduchu môže spôsobiť poškodenie rúry.
 - Umiestnite rúru čo najďalej od rádií a televízorov. Prevádzka mikrovlnnej rúry môže rušiť rozhlasový alebo televízny príjem.
- 2) Rúru pripojte do štandardnej elektrickej zásuvky v domácnosti. Uistite sa, či je napätie a frekvencia rovnaká ako napätie a frekvencia uvedená na typovom štítku.



Neinštalujte rúru nad varnú dosku alebo iný spotrebič produkujúci teplo. Ak ju nainštalujete v blízkosti alebo nad zdroj tepla, rúra sa môže poškodiť a záruka tak stratí svoju platnosť.



2 Popis spotrebiča (obr. A)

- 1) Ovládací panel a displej
- 2) Osvetlenie rúry
- 3) Dvierka
- 4) Ventilátor
- 5) Otočný krúžok
- 6) Otočný tanier
- 7) Grilovací rošt
- 8) Plech na zapekanie
- 9) Kôš na tepl vzdušné fritovanie

Technické údaje

Menovité napätie/ frekvencia	230-240 V~ 50 Hz
Menovitý príkon (mikrovlny):	1450 W
Menovitý výstupný výkon (mikrovlny):	900 W
Menovitý príkon (gril):	950 - 1000 W
Konvekcia	2000 - 2100 W

2.1 Pred prvým použitím



Nebezpečenstvo popálenia Vysoká teplota spotrebiča

- Nedodržanie týchto pokynov môže mať za následok požiar, popáleniny alebo obarenie.
- Odstráňte všetku ochrannú fóliu z vonkajšej alebo vnútornej strany spotrebiča vrátane príslušenstva.
- Odstráňte všetky štítky (okrem štítku s technickými údajmi) z príslušenstva a poličiek.
- Vyberte a umyte všetko príslušenstvo (pozrite si časť „4 Čistenie a údržba“).



Pred použitím sa uistite, či sú všetky komponenty neporušené.

2.2 Popis jednotlivých častí (obr. A)

Osvetlenie rúry (2)

Vnútorne osvetlenie spotrebiča sa rozsvieti:

- keď sa otvoria dvierka spotrebiča;
- v priebehu prípravy pokrmu.

Ventilátor (4)

Vnútorný ventilátor chladí spotrebič a je v prevádzke počas varenia.

Ventilátor vytvára stály prúd vzduchu zhora nad dvierkami, ktorý môže byť v prevádzke krátko aj po vypnutí spotrebiča.

Otočný krúžok (5)

Spotrebič je v strede varného priestoru vybavený otočným krúžkom, na ktorom je umiestnený otočný tanier.

2.3 Popis príslušenstva (obr. A)

Otočný tanier (6)

Sklenený otočný tanier v strede dna mikrovlnnej rúry, sa používa ako oporná plocha a na zachytávanie zvyškov pokrmu v priebehu varenia. Počas prevádzky sa otáča, aby sa zabezpečilo rovnomerné rozloženie tepla.



Grilovací rošt (7)

Rošt, ktorý umožňuje umiestniť pokrm vo vyvýšenej polohe v rúre. Optimalizuje varenie s funkciou grilu alebo ventilátora. Ideálne na rovnomerné zapečenie a pečenie.

Plech na zapekanie (8)

Plech, ktorý umožňuje rovnomerne a dozlatista upiecť pokrm. Ideálny na pizzu, slané koláče a gratinované pokrmy, zaručuje chrumkavé výsledky za krátky čas.

Kôš na teplovzdušné fritovanie (9)

Perforovaný plech umožňuje optimálnu cirkuláciu horúceho vzduchu, ideálny na vyprážanie obalených, predvarených a/alebo mrazených potravín.



Príslušenstvo určené na kontakt s potravinami je vyrobené z materiálov, ktoré spĺňajú ustanovenia platných právnych predpisov.

2.4 Popis ovládacích prvkov (obr. D)



Tlačidlo ŠTART/STOP (10)

Krátke stlačenie tlačidla vám umožní potvrdiť požadovanú funkciu alebo spustiť či pozastaviť varenie. Stlačením a podržaním tlačidla zastavíte varenie alebo otvoríte sekciu používateľských nastavení (k dispozícii iba v režime hodín).



Otočný ovládač (11)

Umožňuje vám prechádzať dostupnými funkciami a nastaveniami varenia.



Tlačidlo „Chef Menu“ (12)

Umožňuje prístup do menu šéfkuchára pre automatické programy. Pri prechádzaní receptmi sa rozsvieti príslušná LED indikátor.



Tlačidlo plus (13)

Umožňuje aktivovať jednu z nasledujúcich funkcií v závislosti od toho, kedy je zvolená:

- Po nastavení funkcie varenia môžete pridať druhú funkciu, ktorá sa spustí postupne po prvej (funkcia viacerých krokov).
- Pri varení pridáva čas prípravy v 30-sekundových intervaloch (funkcia +30 sekúnd).
- V režime hodín ihneď spustí mikrovlnné varenie pre maximálny výkon (funkcia „Rýchly štart“).



Tlačidlo dozadu (14)

Slúži na návrat k predchádzajúcej voľbe.

Displej (15)

Displej zobrazuje funkcie, parametre a hodnoty nastavení varenia.



POPIS

2.5 Popis displeja (obr. E)

Ikony na displeji

	Ikona	Význam
1		Mikrovlny
2		Gril
3		S ventilátorom
4		Rozmrazovanie
5		Ohrev
6		Teplovzdušné fritovanie
7		Mikrovlny + Gril
8		Mikrovlny + Ventilátor
9		Gril + Ventilátor
10		Detská poistka
11		Hodiny
12		Časovač varenia
13		Predhrievanie
14		Mäso a hydina
15		Ryby a mäkkýše
16		Zelenina
17		Koláče a zákusky
18		Chlieb, pizza a cereálie

Indikátor výkonu/hmotnosti (19)

Zobrazuje výkon varenia alebo hmotnosť pokrmu.

Hodiny a časovač (20)

Zobrazuje čas a čas varenia nastavený na časovači.

Teplota a číslo receptu (21)

Zobrazuje teplotu varenia a číslo automatického programu v menu „Chef Menu “.





3 Použitie

3.1 Prvé použitie

- Predhrejte prázdnu rúru na maximálny výkon, aby ste vypálili všetky zvyšky, ktoré zostali v rúre z výrobného procesu.
- Počas zohrievania spotrebiča vyvetrajte miestnosť a opustite ju.
- Pri prvom použití spotrebiča môžu počas ohrievania vychádzať z rúry nepríjemné pachy v dôsledku zvyškov z výroby, ktoré zostali na niektorých komponentoch spotrebiča. Tieto pachy zvyčajne zmiznú po prvom zohriatí spotrebiča.

Používanie príslušenstva (obr. C)

Otočný tanier musí byť správne umiestnený na otočnom krúžku a v prípade potreby naň môžete umiestniť príslušenstvo.

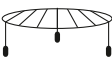
Príslušenstvo	Pokyny pre použitie (obr. C)	Kompatibilné funkcie	
			
	(1)	x	✓

3.2 Ako používať mikrovlnnú rúru

Nastavenie času

Pri prvom pripojení spotrebiča alebo po výpadku dodávky elektrickej energie sa na displeji zobrazí blikajúci čas **12:00** a symbol hodín ⌚.

Pre spustenie funkcie varenia je potrebné nastaviť aktuálny čas:

- 1) Otočením otočného ovládača nastavte hodinu na požadovanú hodnotu.
- 2) Potvrďte tlačidlom ŠTART/STOP.
- 3) Opakujte postup pre nastavenie minút a potvrdenie zvoleného času.



Ak chcete nastaviť aktuálny čas a/alebo formát zobrazenia (12h/24h), pozrite si časť „3.3 Menu nastavení“.

Voľba funkcií varenia

Ak chcete začať používať mikrovlnnú rúru a zvoliť funkciu varenia:

- 1) Otočením otočného ovládača zvolte požadovanú funkciu.
- 2) Potvrďte stlačením tlačidla ŠTART/STOP, čím sa dostanete k nastaveniam varenia dostupným pre zvolenú funkciu (pozrite si príslušnú tabuľku).
- 3) Otočením otočného ovládača nastavte parametre a potom stlačte tlačidlo ŠTART/STOP pre potvrdenie.
- 4) Keď dokončíte úpravu voliteľných nastavení, stlačením tlačidla ŠTART/STOP spustíte proces.







POUŽITIE



Tento symbol označuje tanier vhodný na použitie v mikrovlnnej rúre (nie je súčasťou dodávaného príslušenstva).

Funkcia	Popis	Nastavenia	Príslušenstvo
	Mikrovlny Rýchlo uvaríte, rozmrazíte alebo zohrejete pokrm a nápoje.	<ul style="list-style-type: none"> • Výkon • Čas varenia 	
	Gril Poskytuje vynikajúce výsledky pri grilovaní a zapekaní.	<ul style="list-style-type: none"> • Čas varenia 	
	S ventilátorom Poskytuje rovnaké výsledky varenia ako tradičná rúra na pečenie.	<ul style="list-style-type: none"> • Teplota • Čas varenia 	
	Rozmrazovanie Umožňuje rozmraziť mrazené potraviny dvoma spôsobmi: <ul style="list-style-type: none"> • Automatické rozmrazovanie: umožňuje vám vybrať si medzi automatickými programami (pozrite si príslušnú tabuľku) a nastaviť hmotnosť pokrmu. Čas sa vypočíta automaticky. • Manuálne rozmrazovanie: umožňuje manuálne nastaviť požadovaný čas rozmrazovania. 	<ul style="list-style-type: none"> • Hmotnosť pokrmu (Automatické rozmrazovanie) • Čas varenia (Manuálne rozmrazovanie) 	
	Ohrev Užitočné na opätovné ohrievanie alebo udržiavanie pokrmu teplého.	<ul style="list-style-type: none"> • Čas varenia 	
	Teplovzdušné fritovanie Vhodné na vyprážanie bez oleja alebo s malým množstvom oleja.	<ul style="list-style-type: none"> • Teplota • Čas varenia 	

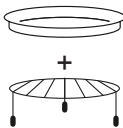

Funkcia	Popis	Nastavenia	Príslušenstvo
	Mikrovlny + Gril Kombinuje varenie s mikrovlnami a grilom pre rýchlejšie grilovanie a zhnednutie pokrmu.	<ul style="list-style-type: none"> Výkon Čas varenia 	
	Mikrovlny + Ventilátor Kombinuje varenie s mikrovlnami a ventilátorom pre rýchlejšie varenie v rúre.	<ul style="list-style-type: none"> Výkon Teplota Čas varenia 	
	Gril + Ventilátor Kombinuje varenie s grilom a ventilátorom pre chrumkavé a šŕavnaté výsledky.	<ul style="list-style-type: none"> Teplota Čas varenia 	

Voľba funkcií menu „Chef Menu“

Pre každú kategóriu pokrmov v tomto menu je možné zvoliť rôzne automatické programy.



Po nastavení druhu a hmotnosti pokrmu spotrebič automaticky zvolí najvhodnejší režim varenia.

















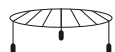



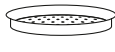

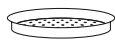
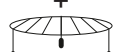

V závislosti od použitých surovín alebo kuchynského príslušenstva a požadovaného stupňa prepečenia sú možné mierne odchýlky v čase. Odporúčame vám, aby ste na konci nastaveného času varenia pokrm vždy skontrolovali.

- 1) Stlačte tlačidlo „Chef Menu“.
- 2) Otočením otočného ovládača zvolte kategóriu pokrmu.
- 3) Potvrďte tlačidlom ŠTART/STOP.
- 4) Stlačením navigačných tlačidiel zvolte požadovaný program. Indikátor receptu  bude blikať.
- 5) Potvrďte tlačidlom ŠTART/STOP. Po výbere receptu môžete zmeniť nastavenú hmotnosť (pozrite si „Zmena nastavení varenia“).
- 6) Otočením otočného ovládača nastavte hmotnosť pokrmu.
- 7) Stlačte tlačidlo ŠTART/STOP pre spustenie.





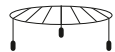















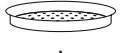





POUŽITIE

Katégorie	Program	Hmotnosť	Funkcia	Príslušenstvo	Tipy na varenie	
 Mäso a hydina	P01	Mäso	150 - 600 g			Počas varenia prikryte. Používajte plátky nie hrubšie ako 3 cm. Pred podávaním prikryte a nechajte odpočívať.
	P02	Kurča	150 - 600 g			Počas varenia prikryte. Používajte plátky nie hrubšie ako 3 cm. Pred podávaním prikryte a nechajte odpočívať.
	P03	Slanina	4 - 8 ks			-
	P04	Pečené kurča	1 - 1,2 kg			-
	P05	Kuracie krídelká	150 - 300 g		 + 	-
	P06	Kuracie nugetky	300 g		 + 	-
 Ryby a mäkkýše	P07	Rybie filety (hrubé plátky)	150 - 650 g			-
	P08	Rybie filety (tenké plátky)	150 - 650 g			-
	P09	Krevety	250 g			Pred podávaním prikryte a nechajte odpočívať.
	P10	Rybie prsty (mrazené)	300 g		 + 	-

POUŽITIE













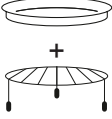

Katégorie	Program	Hmotnosť	Funkcia	Príslušenstvo	Tipy na varenie	
 Zelenina	P11	Zemiaky	1 - 3 ks			Pred varením prepichnete.
	P12	Tvrdá zelenina	200 - 400 g			Počas varenia prikryte.
	P13	Mäkká zelenina	200 - 400 g			Počas varenia prikryte.
	P14	Mrazená zelenina	250 g		 + 	-
	P15	Hranolčky (mrazené)	300 g		 + 	-
 Koláče a zákusky	P16	Popcorn	100 g			-
	P17	Roztápanie	113 g			Odporúča sa pre maslo a mäkké syry.
	P18	Hrnčekový koláč	115 g			-
	P19	Koláč	475 g			-
	P20	Muffiny	740 g		 + 	-

SK



POUŽITIE

Katégorie	Program	Hmotnosť	Funkcia	Príslušenstvo	Tipy na varenie	
 Chlieb, pizza a cereálie	P21	Hrianky	100 g			V polovici pečenia otočte.
	P22	Ryža	200 - 600 g			Pomer vody = 1:1.8 Počas varenia prikryte.
	P23	Pizza (ohrev)	100 - 400 g			-
	P24	Pizza (mrazená)	300 g			-
	P25	Lasagne/ Zapekané cestoviny	300 - 500 g			-

		Program	Hmotnosť	Tipy na varenie
AUTOMATICKÉ ROZMRAZOVANIE	d01	Mleté mäso	125 - 500 g	V polovici času rozmrazovania otočte.
	d02	Mäso	400 - 800 g	-
	d03	Ryby	500 g - 1 kg	-
	d04	Zelenina	300 - 500 g	-
	d05	Chlieb	280 - 600 g	-



Zmena nastavení varenia

Každé nastavenie varenia je možné zmeniť podľa nasledujúcich krokov:

Pred začatím varenia:

- 1) Otočením otočného ovládača zvolíte požadovaný parameter.
- 2) Stlačte tlačidlo ŠTART/STOP pre potvrdenie.
- 3) Otočením otočného ovládača nastavte požadovanú hodnotu.
- 4) Stlačením tlačidla ŠTART/STOP prejdite na ďalší parameter alebo spustíte varenie.

V priebehu varenia:

- 1) Stlačením tlačidla ŠTART/STOP pozastavte varenie.
- 2) Stlačte tlačidlo SPÄŤ; posledný nastavený parameter bude blikať.
- 3) Otočením otočného ovládača zmeňte hodnotu zvoleného parametra.
- 4) Opätovným stlačením tlačidla SPÄŤ sa vrátite k predchádzajúcim parametrom a môžete ich zmeniť pomocou otočného ovládača.

Predhrievanie

Funkciám varenia s ventilátorom, teplovzdušného fritovania a kombinovaného varenia s ventilátorom vždy predchádza fáza predhrievania , ktorá umožňuje spotrebiču rýchlejšie dosiahnuť požadovanú teplotu varenia.

V priebehu tejto fázy sa rozsvieti indikátor . Ak chcete spustiť varenie, na konci fázy predhrievania stlačte tlačidlo ŠTART/STOP.



Ak je pokrm už umiestnený v rúre, musíte stlačiť tlačidlo ŠTART/STOP (13), aby sa spustil proces varenia a to aj po ukončení predhrievania.

Ukončenie varenia

Ak bol nastavený čas varenia, automaticky sa ukončí. Na displeji sa zobrazí text **End**, bude blikať symbol časovača  a zaznie zvukový signál, ktorý je možné vypnúť tlačidlom ŠTART/STOP.

Ak chcete varenie ukončiť manuálne a vrátiť sa k zobrazeniu hodín, stlačte a podržte tlačidlo ŠTART/STOP aspoň 3 sekundy.

Funkcia rýchleho štartu

V režime hodín stlačte a podržte tlačidlo PLUS, čím aktivujete funkciu „Rýchly štart“, ktorá okamžite spustí varenie. Funkcia mikrovlnnej rúry sa aktivuje na 30 sekúnd pri maximálnom výkone.

Funkcia +30 sekúnd

V priebehu varenia stlačte tlačidlo PLUS pre rýchle zvýšenie času v 30-sekundových intervaloch.



Táto funkcia nie je k dispozícii pre automatické programy v menu „Chef Menu“ a pre funkcie automatického rozmrazovania a automatického ohrevu.



POUŽITIE

Funkcia viacerých krokov

V priebehu fázy voľby funkcie je možné nastaviť postupnosť až 2 funkcií varenia, ktoré sa automaticky aktivujú na konci predchádzajúcej funkcie.

Ak chcete pridať postupnosť funkcií:

1) Po nastavení funkcie varenia (pred začatím varenia) stlačte tlačidlo PLUS.

Na displeji budú blikať ikony dostupných funkcií varenia.

2) Nastavte parametre pre druhú funkciu.

3) Spustíte varenie.



Po spustení varenia nie je možné aktivovať funkciu viacerých krokov.

3.3 Menu nastavení



Do menu nastavení je možné vstúpiť iba vtedy, keď je mikrovlnná rúra v režime hodín.

- 1) Stlačte a podržte tlačidlo ŠTART/STOP.
- 2) Otáčaním otočného ovládača sa môžete posúvať medzi položkami v menu.
- 3) Stlačením tlačidla ŠTART/STOP potvrdíte nastavenie, ktoré chcete konfigurovať.
- 4) Stlačte a podržte tlačidlo ŠTART/STOP pre uloženie nastavenia a opustenie menu.

Loc Detská poistka

Táto funkcia umožňuje spotrebiču uzamknúť (On) ovládacie prvky. Keď je táto funkcia aktívna, na displeji sa rozsvieti indikátor On.



Ak chcete funkciu vypnúť, vráťte sa do menu nastavení a zvolte možnosť OFF.

Sound Zvuk

Zapína (On) alebo vypína (OFF) zvuky vydávané mikrovlnnou rúrou.

Clock Formát hodín

Nastaví zobrazenie času na 12-hodinový (12H) alebo 24-hodinový (24H) formát.

Úprava času

- 1) Na displeji sa zobrazí ikona hodín ⌚ a hodiny začnú blikať.
- 2) Otočte otočný ovládač na požadovanú hodnotu.
- 3) Potvrdte tlačidlom ŠTART/STOP.
- 4) Zopakujte tento postup pre nastavenie minút.

Unit Nastavenie jednotiek merania

Nastavte jednotky merania pre teplotu a hmotnosť podľa nasledujúcej tabuľky:

Úroveň tvrdosti	Teplota	Hmotnosť
EÚ	°C	kg
US	°F	lb



brl Jas displeja

Táto možnosť vám umožňuje zvoliť jas displeja podľa nasledujúcej tabuľky:

Úroveň tvrdosti	Jas displeja
1	25%
2	100%

burn Nastavenie otočného taniera

Keď je táto funkcia zapnutá (On), otočný tanier sa bude otáčať, aby sa optimalizovali výsledky varenia.

Je možné ju aj vypnúť (OFF) iba pre funkcie varenia, ktoré nepoužívajú mikrovlnný režim.



Neovplyvňuje to automatické nastavenia programov v menu „Chef Menu“.

Funkcia	Otočný tanier (Počiatočné)	Upravitelné
	On	x
	On	✓
	On	✓
	On	x
	On	x
	On	✓
	On	x
	On	x
	On	✓



4 Čistenie a údržba

Návod na obsluhu obsahuje pokyny a odporúčania výrobcu pre zákazníka týkajúce sa čistenia a údržby spotrebiča. Akýkoľvek iný zásah by mal vykonať technik autorizovaného servisného strediska.

Pred čistením VŽDY odpojte zástrčku z elektrickej siete a nechajte spotrebič vychladnúť.



Upozornenie

- Na čistenie spotrebiča nepoužívajte parné čističe.
- Na ocelové časti alebo časti s kovovým povrchom nepoužívajte čistiace prostriedky obsahujúce chlór, čpavok, bielidlo alebo alkohol.
- Nepoužívajte abrazívne ani korozívne čistiace prostriedky.
- Nepoužívajte drsné alebo abrazívne materiály ani ostré kovové škrabky.
- Pravidelne po každom použití čistite komponenty a príslušenstvo.

Čistenie povrchov

Aby boli povrchy udržiavané v dobrom stave, mali by sa po použití pravidelne čistiť. Najskôr ich nechajte vychladnúť.

Bežné každodenné čistenie

Vždy používajte iba špeciálne produkty, ktoré neobsahujú abrazívne látky ani kyseliny na báze chlóru.

Nalejte prípravok na vlhkú handričku a utrite povrch, dôkladne opláchnite a osušte mäkkou handričkou alebo utierkou z mikrovlákná.

Škrvny alebo zvyšky pokrmov

Nepoužívajte ocelové špongie a ostré škrabky, pretože by poškodili povrch. Používajte bežné, jemné prostriedky a v prípade potreby drevený alebo plastový nástroj. Dôkladne opláchnite a osušte mäkkou handričkou alebo utierkou z mikrovlákná.

Nedovoľte, aby vo vnútri rúry zatuhli zvyšky sladkých pokrmov (napríklad džemu). Ak ich necháte zatuhnúť veľmi dlho, môžu poškodiť smaltovaný povrch spotrebiča.

Čistenie príslušenstva

Všetko príslušenstvo umyte v teplej mydlovej vode pomocou mäkkej špongie alebo mäkkej handričky. Dôkladne ich opláchnite a osušte. Na čistenie príslušenstva nepoužívajte abrazívne čistiace prostriedky, kovové špongie ani kovové nástroje, pretože by mohli poškodiť povrch.

Čistenie skla dvierok

Sklo v dvierkach by malo byť vždy dokonale čisté. Používajte savú kuchynskú utierku. V prípade odolnej nečistoty ho umyte vlhkou špongiou a bežným čistiacim prostriedkom.

Čistenie vnútorného priestoru rúry

Aby ste udržali rúru v čo najlepšom stave, po vychladnutí ju pravidelne vyčistite.

Zabráňte zaschnutiu zvyškov pokrmu vo vnútornom priestore rúry, pretože by to mohlo poškodiť smaltovaný povrch.

ČO ROBIŤ, AK...

Problém	Možná príčina	Riešenie
Mikrovlnná rúra sa nezapne.	Zástrčka nie je správne zasunutá do elektrickej zásuvky.	Uistite sa, či je zástrčka správne zasunutá do elektrickej zásuvky.
	Možná porucha kábla alebo riadiacej dosky.	Kontaktujte miestne servisné stredisko.
	Žiadne napájanie elektrickou energiou.	Uistite sa, či zdroj napájania funguje správne. Ak problém pretrváva, kontaktujte kvalifikovaného elektrikára.
Osvetlenie v rúre sa nezapne.	Zástrčka nie je správne zasunutá do elektrickej zásuvky.	Uistite sa, či je zástrčka správne zasunutá do elektrickej zásuvky.
	Žiarovka alebo snímač dvierok mikrovlnnej rúry môže byť chybný.	Kontaktujte miestne servisné stredisko.
Varenie sa nespustí.	Nebolo vykonané potvrdenie.	Po nastavení požadovaných hodnôt nezabudnite potvrdiť fázu varenia (pozrite si časť „3.2 Ako používať mikrovlnnú rúru“).
	Dvierka mikrovlnnej rúry nie sú zatvorené.	Uistite sa, či sú dvierka mikrovlnnej rúry zatvorené.
	Snímač dvierok mikrovlnnej rúry môže byť chybný.	Kontaktujte miestne servisné stredisko.
Otočný tanier sa v priebehu prevádzky neotáča alebo vydáva hluk.	Otočný tanier nie je správne umiestnený na otočnom krúžku.	Uistite sa, či je otočný tanier umiestnený správne.
	Otočný krúžok nie je vložený správne.	Uistite sa, či je otočný krúžok umiestnený správne.

ČO ROBIŤ, AK...

Problém	Možná príčina	Riešenie
V priebehu varenia sa vo vnútri mikrovlnnej rúry vyskytnú iskry a praskanie.	Bol použitý sa riad s kovovou povrchovou úpravou.	Uistite sa, že používate iba nádoby vhodné na varenie v mikrovlnnej rúre.
	V mikrovlnnej rúre zostali vidličky alebo iné kovové príbory.	
	Vo vnútri mikrovlnnej rúry bola použitá hliníková fólia.	
V priebehu používania uniká okolo dvierok alebo z vetracích otvorov horúci vzduch alebo para.	Je normálne, ak počas používania uniká spod dvierok horúci vzduch, aby sa rúra ochladila.	Počkajte, kým spotrebič normálne vychladne. Ak horúci vzduch alebo para naďalej uniká, alebo ak uniká z iných častí rúry, kontaktujte miestne servisné stredisko.
Na displeji sa zobrazí jeden z nasledujúcich chybových kódov: E-01 / E-02 / E-03 / E-04 / E-05 / E-06 / E-07 / E-08 / E-09 / E-10.	-	Kontaktujte miestne servisné stredisko.



Ak sa problém nevyriešil alebo v prípade iných typov porúch, kontaktujte miestne autorizované servisné stredisko.

Informácie o likvidácii opotrebovaného elektrického zariadenia (súkromné domácnosti)

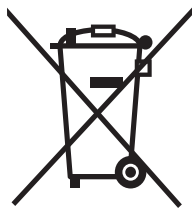

Tento symbol na produktoch a/alebo na priložených dokumentoch znamená, že sa pri likvidácii nesmú elektrické a elektronické zariadenia miešať so všeobecným domácim odpadom.

V záujme správneho obhospodarovania, obnovy a recyklácie odveďte, prosím, tieto produkty na určené zberné miesta, kde budú prijaté bez poplatku.

V niektorých krajinách je možné tieto produkty vrátiť priamo miestnemu maloobchodu v prípade, ak si objednáte podobný nový výrobok.

Správna likvidácia týchto produktov pomôže ušetriť hodnotné zdroje a zabrániť možným negatívnym vplyvom na ľudské zdravie a prostredie, ktoré môžu inak vzniknúť v dôsledku nesprávneho zaobchádzania s odpadom. Bližšie informácie o najbližšom zbernom mieste získate na miestnom úrade.

V prípade nesprávnej likvidácie odpadu môžu byť uplatnené pokuty v súlade s platnou legislatívou.

Pre právnické osoby v Európskej únii

Ak potrebujete zlikvidovať opotrebované elektrické a elektronické zariadenia, bližšie informácie získate od svojho miestneho predajcu alebo dodávateľa.

Informácie o likvidácii v krajinách mimo Európskej únie

Tento symbol je platný len v Európskej únii.

Ak si želáte zlikvidovať toto zariadenie, obráťte sa na miestny úrad alebo predajcu a poinformujte sa o správnom spôsobe likvidácie tohto typu odpadu.

Popredajný servis veľkých a malých spotrebičov SMEG na Slovensku

TV-AV Elektronik, s.r.o.

Pribinova 8725/54

010 01 Žilina

Slovakia

besko@tvav.sk

+421 41 562 6061