

# Haier

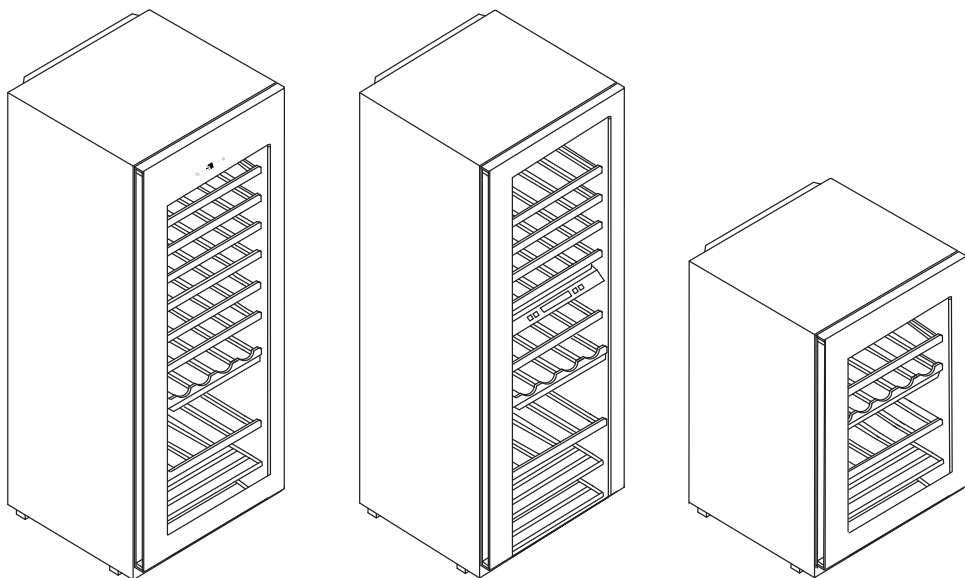

**Wine Cellar - *User Manual***

**Cantina per vini - *Manuale dell'utente***

**Bodega - *Manual del usuario***

**Weinkühlschrank - *Bedienungsanleitung***

**Cave à vin - *Mode d'emploi***

**Wijnkast - *Gebruikershandleiding***

**Vinotéka - *Uživatelská příručka***

**Chłodziarka do wina - *Instrukcja Obsługi***

**Холодильник для вина - *Руководство пользователя***

**WS\*\*GA(E)  
WS\*\*GDB(E)  
HWS\*\*GA**

WS50GA

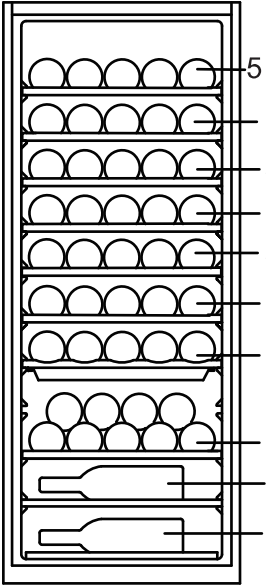

50

WS49GDB

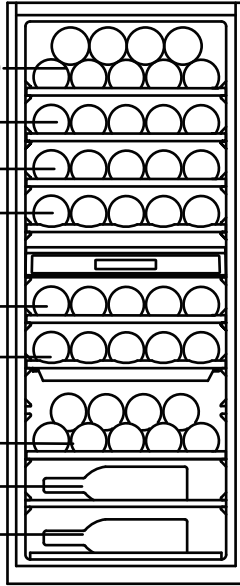

49

WS25GA

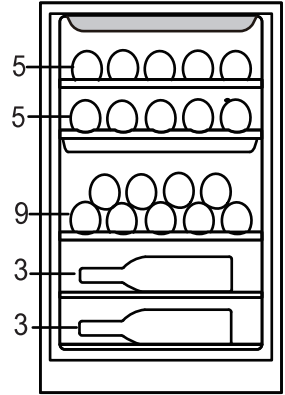

25

WS46GDBE

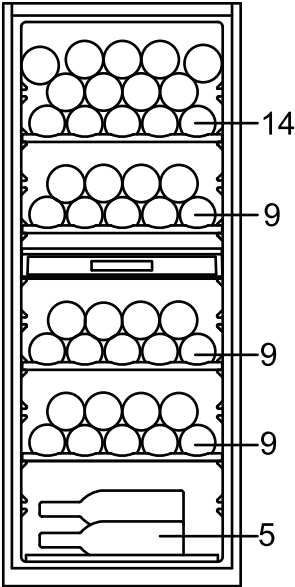

46

WS59GAE

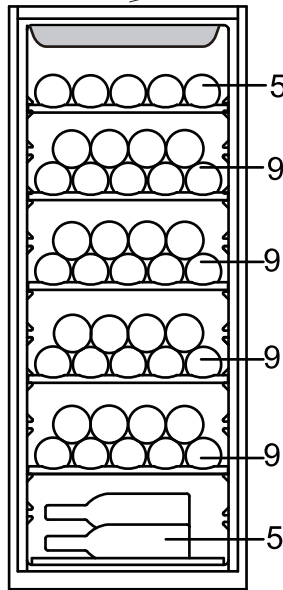

46

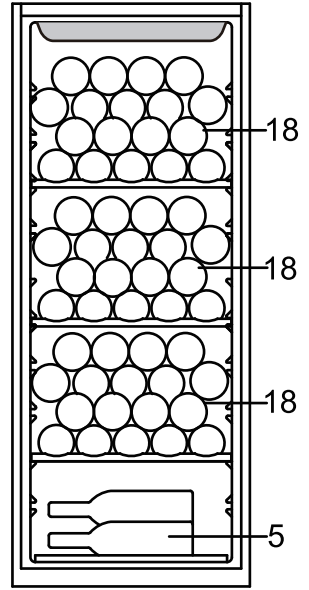

59

WS30GA

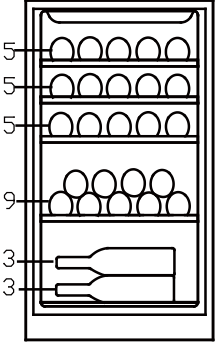

30

WS30GAE

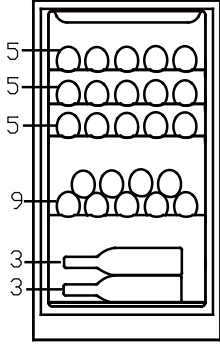

30

WS32GAE

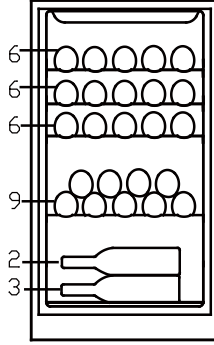

32

HWS33GA  
WS33GAE

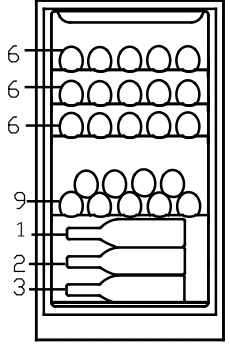

33

fig. # 1

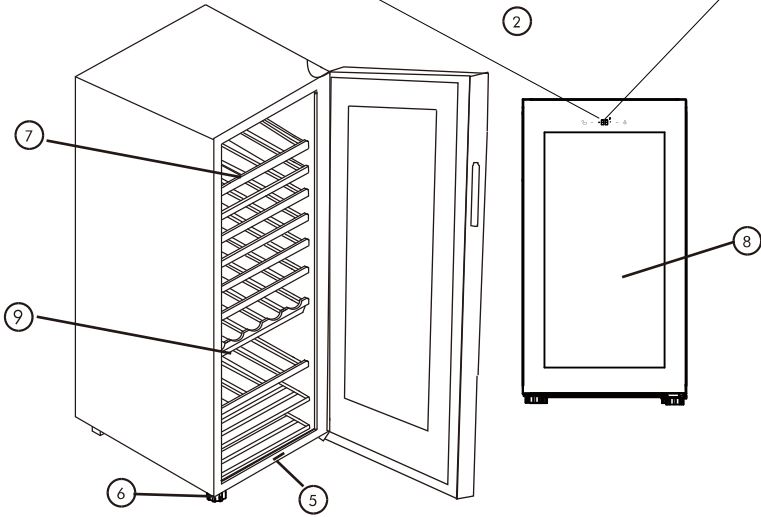
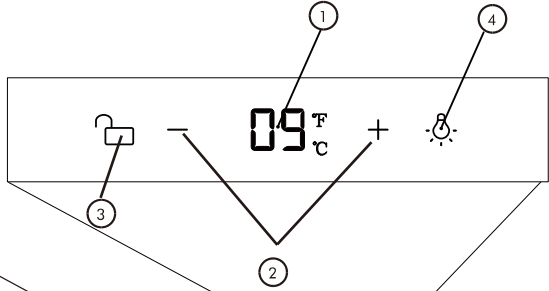

WS50GA

fig. # 2

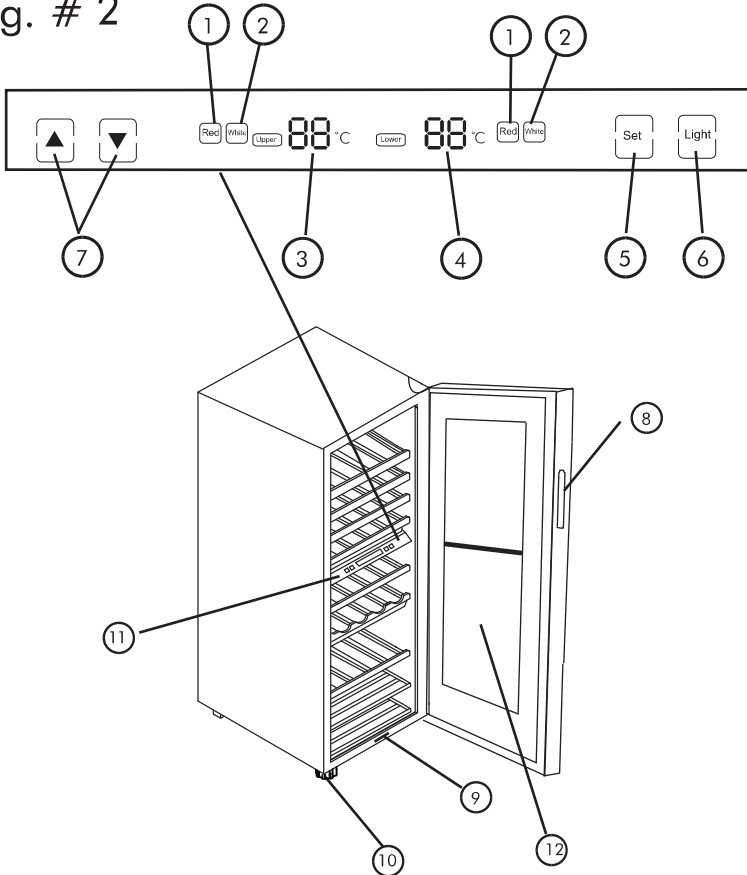

WS49GDB  
WS46GDBE

fig. # 3

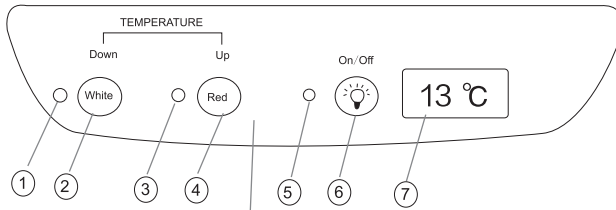

**WS25GA**  
**WS59GAE**  
 (Except 10)  
 (Tranne 10)  
 (Excepto 10)  
 (Außer 10)  
 (Sauf 10)  
 (Behalve 10)  
 (Kromě 10)  
 (Z wyjątkiem 10)  
 (кроме 10)

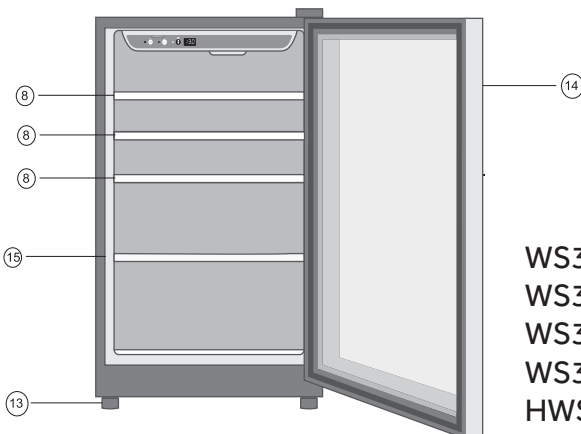

**WS30GA**  
**WS30GAE**  
**WS32GAE**  
**WS33GAE**  
**HWS33GA**

# Table Of Contents

	PAGE
<b>Important safeguards</b> .....	<b>1</b>
<b>Installing Your Wine Cellar</b> .....	<b>2</b>
Unpacking Your Wine Cellar .....	2
Leveling Your Wine Cellar .....	2
Proper Air Circulation .....	2
Electrical Requirement .....	3
Install Limitations .....	3
Use of Extension Cord.....	3
<b>Wine Cellar Features And Use</b> .....	<b>4</b>
Initial Setup.....	4
Temperature Adjustments .....	4
Shelving.....	6
Interior Light.....	6
Normal Operating Sounds You May Hear .....	6
<b>Proper Wine Cellar Care and Cleaning</b> .....	<b>7</b>
Cleaning and Maintenance.....	7
Power Interruptions .....	7
Vacation and Moving Care .....	7
<b>Troubleshooting</b> .....	<b>8</b>

# IMPORTANT SAFEGUARDS

When using this appliance, always exercise basic safety precautions, including the following:

1. **Read all of the instructions before using this appliance.**
2. Use this appliance only for its intended purpose as described in this use and care guide.
3. This wine cellar must be properly installed in accordance with the installation instructions before it is used. Refer to the earthing / grounding instructions in the installation section of this manual.
4. It is intended strictly for household use. If using it for industrial or commercial purpose, be sure to observe the relevant regulations and national laws. This appliance is not intended for use by persons (including children) with reduced physical, sensory or mental capabilities, or lack of experience and knowledge, unless they have been given supervision or instruction concerning use of the appliance by a person responsible for their safety. Child should be supervised to ensure that they do not play with the appliance.
5. The appliance must be positioned so that the plug is accessible.
6. If the supply cord is damaged, it must be replaced by the manufacturer, its service agent or similarly qualified persons in order to avoid a hazard.
7. Keep ventilation openings, in the appliance enclosure or in the built-in structure, clear of obstruction.
8. Do not use mechanical devices or other means to accelerate the defrosting process, other than those recommended by the manufacturer.
9. Do not damage the refrigerant circuit.
10. Do not use electrical appliances inside the food storage compartments of the appliance, unless they are of the type recommended by the manufacturer.
11. If the light is damaged, it must be replaced by the manufacturer, its service agent or similarly qualified persons in order to avoid a hazard.
12. This appliance is intended to be used exclusively for the storage of wine.
13. Risk of child entrapment. Before you throw away your old wine cellar, take off the doors. Leave the shelves in place so that children may not easily climb inside.

# Installing Your Wine Cellar

## Unpacking Your Wine Cellar

1. Remove all packaging material. This includes the foam base and all adhesive tape holding the wine cellar accessories inside and outside.
2. Inspect and remove any remains of packing, tape or printed materials before powering on the wine cellar.

## Leveling Your Wine Cellar

- Your wine cellar has leveling feet which are located in the front and rear corners of your wine cellar. After properly placing your wine cellar in its final position, you can level your wine cellar.
- The leveling feet can be adjusted by turning them clockwise to raise your wine cellar or by turning them counterclockwise to lower your wine cellar. The wine cellar door will close easier when the leveling feet are extended.

## Proper Air Circulation

- To assure your wine cellar works at the maximum efficiency it was designed for, you should install it in a location where there is proper air circulation, plumbing and electrical connections.
- The following are recommended clearances around the wine cellar:
  - Sides..... 2" (50mm)
  - Top..... 2" (50mm)
  - Back..... 2" (50mm)
- Do not over fill your wine cellar for proper wine cooling.

**Note:** If your wine cellar has been tilted for any reason, wait 24 hours before plugging it in.



## Electrical Requirement

- Make sure there is a suitable power Outlet (220-240V, 15 amps outlet) with proper grounding to power the wine cellar.
- Avoid the use of plug adapters or cutting off the third earth or grounding pin in order to accommodate a two plug outlet. This is a dangerous practice since it provides no effective earth or grounding the wine cellar and may result in shock hazard.

## Install Limitations

- Do not install your wine cellar in any location not properly insulated or heated e.g. garage etc. Your wine cellar was not designed to operate in ambient temperature below 16°C.
- Select a suitable location for the wine cellar on a hard even surface away from direct sunlight or heat source e.g. radiators, under floor heaters, cooking appliances etc. Any floor unevenness should be corrected with the leveling feet located on the front and rear bottom corners of the wine cellar.
- Your wine cellar is designed for free-standing installation only. It is not designed for built-in application.

## Use of Extension Cord

- Avoid the use of an extension leads, cables or cords because of potential safety hazards under certain conditions. If it is necessary to use an extension cord, use only an extension cord that has a plug and an outlet with grounding function. The marked rating of the extension cord must be equal to or greater than the electrical rating of the appliance.

# Wine Cellar Features And Use

## Initial Setup

Once you have plugged the unit into an electrical outlet, let the unit run for at least 30 minutes to acclimatize itself before making any adjustments.

## Temperature Adjustments:

### WS50GA See fig. # 1

- The temperature of wine cellar is preset to 12 °C (54 °F) from the factory.
- The wine cellar can be set to any temperature between 5 °C (41 °F) and 20 °C (68 °F) in either the compartments to accommodate your wine storage requirements. To set the temperature hold the "□" button for about 3 seconds. You will notice the temperature display blink. Press the "+" or "-" button to increase or decrease the temperature setting. Once the desired temperature is attained, press the "□" button or stop operation about 5 seconds, panel will memorize the setting. The temperature display will revert back to display the inside temperature. It may take some time to reach the set temperature.
- Press the "°C/°F" button about 3 seconds to transform "°C" and "°F" (the temperature display model) each other.

### WS49GDB/WS46GDBE See fig. # 2

- The wine cellar is preset from the factory to automatically to accommodate temperature requirements for red or white wines.
- The wine cellar can be set to any temperature between 6 °C and 18 °C in either of the compartments to accommodate your wine storage requirements. To set the temperature hold the "Set" button for about 3 seconds. You will notice the temperature display blink for the upper compartment. Press the up or down arrow button to increase or decrease the temperature setting. Once the desired temperature is attained, press the "Set" button. Doing this, the electronic control panel will memorize the setting. The temperature display will revert back to display the inside temperature. It may take some time to reach the set temperature.

## Wine Cellar Features And Use

- Once the temperature is set for the upper compartment, you will notice the temperature display blink for the lower compartment. Again press the up or down arrow button to increase or decrease the temperature. Once the desired temperature is attained, press the "Set" button. Doing this, the electronic control panel will memorize the setting. The temperature display will revert back to display the inside temperature. It may take some time to reach the set temperature.

### **WS25GA/WS59GAE/WS30GA/WS30GAE/WS-32GAE/WS33GAE/HWS33GA** See fig. # 3

- The wine cellar is preset from the factory to automatically accommodate temperature requirements for red or white wines. If you store mostly white wines, press the "White Wine" button and the wine cellar will maintain an average temperature between 7° to 10 °C. Pushing the "Red Wine" button will yield an average temperature between 13 °C to 16 °C.
- The wine cellar can be set to any temperature you desire to accommodate your wine storage requirements. To set the temperature, press both the "White Wine" and "Red Wine" buttons simultaneously and hold for approximately 3 seconds. Now you are in temperature set mode. Decrease the temperature by pushing the "White Wine" button and increase the temperature by pressing the "Red Wine" button. Pressing the appropriate button 3 times will adjust the temperature 3 degrees, press 4 times equals 4 degrees, 5 times equals 5 degrees, and so on. Once you have selected the temperature you desire, push the "Light/Set" button. Now the wine cellar is programmed and the LED readout will return to current internal temperature reading.

Note: You can add water to the tray to increase the humidity inside the wine cellar. Some degree of humidity is required in order to keep wines with corks from drying out. Even when wine bottles are stored on their sides, one end of the cork is still exposed to air. If the cork begins to dry out, it can allow oxygen to enter the bottle, filling the ullage space and possibly causing the wine to spoil or oxidize. Excessive humidity can also pose the risk of damaging wine labels, which may hinder identification or hurt potential resale value. (WS50GA/WS49 GDB/WS25GA)

## Shelving

- The shelves are designed for appearance and easy cleaning. Larger bottles or Magnums can be more easily accommodated at the cross shelves at the bottom of the cellar.
- There are some shelves for easy storage and removal of your wine.

## Interior Light

- To complement the look of your wine collection, a light has been built into the wine cellar. Simply push the "Light" or "Light" button and the light comes on, push again for off. For maximum energy efficiency, leave light off when not viewing your collection.
- When door is open the light will go on. Upon closing the door, the light will go off. (Except WS30GA/WS30GAE/WS32GAE/WS33GAE/HWS33GA)

## Normal Operating Sounds You May Hear

- Boiling water, gurgling sounds or slight vibrations that are the result of the refrigerant circulating through the cooling coils.
- The thermostat control will click when it cycles on and off.

# Proper Wine Cellar Care and Cleaning

## Cleaning and Maintenance

**Warning:** To avoid electric shock always unplug your wine cellar before cleaning. Ignoring this warning may result in death or injury.

**Caution:** Before using cleaning products, always read and follow manufacturer's instructions and warnings to avoid personal injury or product damage.

**General:**

- Prepare a cleaning solution of 3-4 tablespoons of baking soda mixed with warm water. Use sponge or soft cloth, dampened with the cleaning solution, to wipe down your wine cellar.
- Rinse with clean warm water and dry with a soft cloth.
- Do not use harsh chemicals, abrasives, ammonia, chlorine bleach, concentrated detergents, solvents or metal scouring pads. Some of these chemicals may dissolve, damage and/or discolor your wine cellar.

**Door Gaskets:**

- Clean door gaskets every three months according to general instructions. Gaskets must be kept clean and pliable to assure a proper seal.
- Petroleum jelly applied lightly on the hinge side of gaskets will keep the gasket pliable and assure a good seal.

## Power Interruptions

- Occasionally there may be power interruptions due to thunderstorms or other causes. Remove the power cord from AC outlet when a power outage occurs. When power has been restored, replug power cord to AC outlet.

## Vacation and Moving Care

- For long vacations or absences, unplug the wine cellar and clean the wine cellar and door gaskets according to "General cleaning" section. Leave doors open, so air can circulate inside.
- When moving always move the wine cellar vertically. Do not move with the unit lying down, as possible damage to the sealed system could occur.

**Note:** After moving, wait for 24 hours before plugging in the wine cellar.

# Troubleshooting

## **Wine Cellar Does Not Operate:**

- Check if wine cellar is plugged in.
- Check if there is power in the AC outlet, by checking the circuit breaker.

## **Wine appears too warm:**

- Frequent door openings.
- Allow time for recently added wine to reach desired temperature.
- Check gaskets for proper seal.
- Clean condenser coils.
- Adjust temperature control to colder setting.

## **Wine temperature is too cold:**

- If temperature control setting is too cold, adjust to a warmer setting.

## **Wine cellar runs too frequently:**

- This may be normal to maintain constant temperature during high temperature and humid days.
- Doors may have been opened frequently or for an extended period of time.
- Clean condenser coils.
- Check gasket for proper seal.
- Check to see if doors are completely closed.

## **Moisture build up on interior or exterior of the wine cellar:**

- This is normal during high humidity periods.
- Prolonged or frequent door openings.
- Check door gaskets for proper seal.

## **Wine cellar door does not shut properly:**

- Level the wine cellar.
- Check for blockages e.g. wine bottles, shelves.



Do not dispose of electrical appliances as unsorted municipal waste, use separate collection facilities. Contact your local government for information regarding the collection systems available. If electrical appliances are disposed of in landfills or dumps, hazardous substances can leak into the groundwater and get into the food chain, damaging your health and well-being. When replacing old appliances with new ones, the retailer is legally obligated to take back your old appliance for disposals at least free of charge.

After Sales Service and Support.

In event of trouble refer to the warranty card for after sales service and support information or go to [www.haier.com](http://www.haier.com) and go to the Service and Support tab and either e-mail or telephone the Service Centre.

# Sommario

## PAGINA

<b>Importanti misure di sicurezza</b> .....	<b>1</b>
<b>Installazione della cantina</b> .....	<b>2</b>
Disimballaggio della cantina per vini .....	2
Messa in piano della cantina per vini.....	2
Circolazione adeguata dell'aria .....	2
Requisiti elettrici .....	3
Limitazioni per l'installazione .....	3
Utilizzo di cavi di prolunga.....	3
<b>Funzioni e utilizzo della cantina per vini</b> .....	<b>4</b>
Configurazione iniziale .....	4
Regolazione della temperatura.....	4
Ripiani.....	6
Luce interna.....	6
Rumori durante il funzionamento.....	6
<b>Pulizia e manutenzione corrette della cantina per vini</b> .....	<b>7</b>
Pulizia e manutenzione .....	7
Interruzioni di corrente.....	7
Manutenzione in caso di vacanze e trasporti .....	7
<b>Risoluzione dei problemi</b> .....	<b>8</b>

# IMPORTANTI MISURE DI SICUREZZA

**Durante l'utilizzo dell'apparecchio, seguire sempre le precauzioni di sicurezza basilari, tra cui:**

- 1. Leggere tutte le istruzioni prima di utilizzare l'apparecchio.**
- Utilizzare l'apparecchio solo per lo scopo previsto, in base a quanto descritto nella presente guida relativa all'utilizzo e alla manutenzione.
- Prima dell'utilizzo, la cantina per vini deve essere accuratamente installata in conformità alle istruzioni di installazione fornite. Vedere le istruzioni sulla messa a terra nella sezione relativa all'installazione.
- L'apparecchio è destinato esclusivamente all'uso domestico. Se utilizzato per scopi industriali o commerciali, assicurarsi di osservare le normative in materia. Questo apparecchio non è idoneo per l'uso da parte di persone (inclusi bambini) con capacità fisiche, sensoriali o mentali limitate o prive dell'adeguata esperienza e conoscenza del suo utilizzo, a meno che non vengano sorvegliate o non ricevano istruzioni da un responsabile per la sicurezza.  
Sorvegliare i bambini, per assicurarsi che non giochino con l'apparecchio.
- Posizionare l'apparecchio in modo che la spina sia facilmente accessibile.
- Se il cavo di alimentazione è danneggiato, contattare il produttore, un tecnico dell'assistenza o un'altra persona qualificata per la sostituzione, al fine di evitare rischi.
- Mantenere libere da ostruzioni le aperture di ventilazione nell'involucro dell'apparecchio o nella struttura a incasso.
- Non utilizzare nessuno strumento per accelerare il processo di sbrinamento, ad eccezione di quelli consigliati dal produttore.
- Non danneggiare il circuito del refrigeratore.
- Non utilizzare apparecchi elettrici nei vani di conservazione degli alimenti, ad eccezione di quelli di tipo consigliato dal produttore.
- Se la spia è danneggiata, deve essere sostituita dal produttore, da un tecnico dell'assistenza o da altra persona qualificata per la sostituzione, al fine di evitare rischi.
- Questo apparecchio è concepito per essere utilizzato esclusivamente per la conservazione del vino.
- Rischio di intrappolamento bambini. Prima di disfarsi di una vecchia cantina per vini, è opportuno rimuovere gli sportelli. Non rimuovere i ripiani per evitare che i bambini possano introdursi all'interno.



# Installazione della cantina

## Disimballaggio della cantina per vini

1. Rimuovere tutto il materiale di imballaggio, inclusa la base in schiuma e il nastro adesivo che fissa gli accessori all'interno e all'esterno.
2. Ispezionare e rimuovere eventuali rimanenze dell'imballaggio o di nastro e qualsiasi materiale stampato prima dell'accensione della cantina.

## Messa in piano della cantina per vini

- La cantina dispone di piedini per la messa in piano, posizionati agli angoli anteriori e posteriori. Una volta stabilita la posizione definitiva, effettuare la messa in piano.
- I piedini possono essere regolati, ruotandoli in senso orario per alzare la cantina e in senso antiorario per abbassarla. L'estensione completa dei piedini agevola la chiusura e l'apertura dello sportello.

## Circolazione adeguata dell'aria

- Per garantire il funzionamento ottimale della cantina, è necessario installare l'apparecchio in una posizione che consenta un'adeguata circolazione dell'aria e in cui siano presenti i collegamenti elettrici e l'impianto idraulico corretti.
- Spazio libero consigliato attorno alla cantina:  
Lati..... 50 mm  
Piano superiore ..... 50 mm  
Retro..... 50 mm
- Non sovraccaricare la cantina per consentire un corretto raffreddamento del vino.

**Nota:** se, per qualche motivo, la cantina è stata inclinata, attendere 24 ore prima di collegarla all'alimentazione.

## Requisiti elettrici

- Verificare la presenza di una presa di corrente idonea (220-240 V, 15 amp) con messa a terra corretta.
- Evitare l'utilizzo di adattatori tripolari o l'adattamento a una presa bipolare eliminando il polo della messa a terra. Si tratta di un'operazione pericolosa poiché elimina la messa a terra necessaria per la cantina, con conseguente pericolo di scosse elettriche.

## Limitazioni per l'installazione

- Non installare la cantina per vini in ambienti non isolati o riscaldati correttamente, come garage, ecc. La cantina non è progettata per funzionare a una temperatura inferiore ai 16 °C.
- Scegliere una posizione idonea, con una superficie solida e piana, non esposta alla luce diretta del sole e lontana da fonti di calore, come radiatori, riscaldatori a zoccolo, apparecchiature per la cucina, ecc. Eventuali dislivelli del pavimento possono essere compensati regolando i piedini posizionati agli angoli anteriori e posteriori della cantina.
- La cantina è progettata per essere installata solo autonomamente e non in strutture a incasso.

## Utilizzo di cavi di prolunga

- Evitare l'utilizzo di cavi di prolunga che, in alcune condizioni, possono causare potenziali rischi per la sicurezza. Se è necessario utilizzare un cavo di prolunga, utilizzare un cavo dotato di spina e terminale di messa a terra. La tensione elettrica del cavo deve essere uguale o superiore a quella indicata per l'apparecchio.

# Funzioni e utilizzo della cantina per vini

## Configurazione iniziale

Dopo aver collegato l'unità a una presa elettrica, lasciarla in funzione per almeno 30 minuti per stabilizzare la temperatura, prima di procedere con le regolazioni desiderate.

## Regolazione della temperatura:

### WS50GA Vedere fig. # 1

- La temperatura predefinita della cantina è di 12 °C (54 °F).
- La temperatura può essere regolata su un valore compreso tra 5 °C (41 °F) e 20 °C (68 °F) in tutti gli scomparti, in base alle esigenze di conservazione del vino. Per impostare la temperatura, tenere premuto il tasto "□" per circa 3 secondi. Il display della temperatura inizierà a lampeggiare. Premere il tasto "+" o "-" per aumentare o diminuire il valore della temperatura. Una volta raggiunta la temperatura desiderata, premere il tasto "□" o interrompere l'operazione per 5 secondi; il pannello memorizzerà l'impostazione. Il display della temperatura tornerà a visualizzare la temperatura interna. È necessario qualche minuto affinché l'apparecchio raggiunga la temperatura impostata.
- Premere il tasto "°C/°F" per circa 3 secondi per passare da "°C" a "°F" (modello del display della temperatura).

### WS49GDB/WS46GDBE Vedere fig. # 2

- La cantina per vini è preimpostata dalla fabbrica per adattarsi ai requisiti di temperatura dei vini rossi o bianchi.
- La temperatura della cantina può essere impostata su qualsiasi valore compreso tra 6 °C e 18 °C in ogni scomparto, in base alle esigenze di conservazione del vino. Per impostare la temperatura, tenere premuto il tasto "Set" per circa 3 secondi. Il display della temperatura inizierà a lampeggiare per lo scomparto superiore. Premere i pulsanti freccia Su o Giù per aumentare o diminuire il valore della temperatura. Una volta raggiunto il valore desiderato, premere il tasto "Set". Il pannello di controllo memorizzerà l'impostazione. Il display della temperatura tornerà a visualizzare la temperatura interna. È necessario qualche minuto affinché l'apparecchio raggiunga la temperatura impostata.

## Funzioni e utilizzo della cantina per vini

- Una volta impostata la temperatura dello scomparto superiore, il display della temperatura inizierà a lampeggiare per lo scomparto inferiore. Premere di nuovo i pulsanti freccia Su o Giù per aumentare o diminuire il valore della temperatura. Una volta raggiunto il valore desiderato, premere il tasto "Set". Il pannello di controllo memorizzerà l'impostazione. Il display della temperatura tornerà a visualizzare la temperatura interna. È necessario qualche minuto affinché l'apparecchio raggiunga la temperatura impostata.

### **WS25GA/WS59GAE/WS30GA/WS30GAE/WS-32GAE/WS33GAE/HWS33GA** Vedere fig. # 3

- La cantina per vini è preimpostata dalla fabbrica per adattarsi ai requisiti di temperatura dei vini rossi o bianchi. Se vengono conservati in prevalenza vini bianchi, premere il tasto "White Wine"; la cantina manterrà una temperatura media compresa tra 7 °C e 10 °C. Premendo il tasto "Red Wine", la temperatura verrà portata a un valore medio compreso tra 13 °C e 16 °C.
- La temperatura della cantina può essere impostata su qualsiasi valore desiderato, in base alle esigenze di conservazione del vino. Per impostare la temperatura, tenere premuti entrambi i tasti "White Wine" e "Red Wine" simultaneamente per circa 3 secondi per entrare nella modalità di impostazione della temperatura. Diminuire la temperatura premendo il tasto "White Wine" e aumentarla premendo il tasto "Red Wine". Premendo 3 volte uno dei tasti, si modifica il valore della temperatura di 3 gradi, premendolo 4 volte si modifica di gradi, 5 volte di 5 gradi e così via. Una volta selezionata la temperatura desiderata, premere il tasto "Light/Set". La cantina per vini è ora programmata e il valore visualizzato sul LED indicherà la temperatura interna attuale.

**Nota:** versare nell'apposito contenitore la quantità di acqua adeguata per migliorare l'umidità all'interno della cantina. (WS50GA/WS49GDB/WS25GA)

## Ripiani

- I ripiani sono progettati per una presentazione ottimale e una facile pulizia. Le bottiglie più grandi o Magnum possono essere sistemate più facilmente sui ripiani orizzontali in basso.
- Alcuni ripiani consentono di sistemare e rimuovere le bottiglie più facilmente.

## Luce interna

- Per migliorare la presentazione della collezione di vini, la cantina è dotata di una luce interna. È sufficiente premere il tasto "☾" o "Light" per accendere la luce e premerlo di nuovo per spegnerla. Per un risparmio energetico ottimale, lasciare la luce spenta quando non è necessario illuminare la collezione di vini.
- Aprendo lo sportello, la luce si accende. Chiudendolo, la luce si spegne. (Tranne WS30GA/WS30GAE/WS32GAE/WS33GAE/HWS33GA)

## Rumori durante il funzionamento

- Gorgoglio dell'acqua o leggere vibrazioni causate dalla circolazione del liquido attraverso la serpentina di raffreddamento.
- Il controllo del termostato emette un "clic" quando si accende e si spegne.

# Pulizia e manutenzione corrette della cantina per vini

## Pulizia e manutenzione

**Avvertenza:** Per evitare scosse elettriche, scollegare sempre il cavo di alimentazione della cantina prima delle operazioni di pulizia. Il mancato rispetto di tale avvertenza può causare lesioni gravi o morte.

**Attenzione:** Prima di utilizzare prodotti per la pulizia, leggere e attenersi sempre alle istruzioni e alle avvertenze fornite dal produttore al fine di evitare lesioni alle persone o danni al prodotto.

- Informazioni generali:**
- Preparare una soluzione detergente sciogliendo 3-4 cucchiaini di bicarbonato di sodio in acqua calda. Utilizzare una spugna o un panno morbido inumiditi con la soluzione per detergere la cantina.
  - Risciacquare con acqua calda pulita e asciugare con un panno morbido.
  - Non utilizzare sostanze chimiche, abrasive, ammoniaca, candeggina, detersivi concentrati, solventi o spugnette metalliche. I prodotti chimici potrebbero dissolversi e danneggiare o scolorire la cantina.

- Guarnizioni dello sportello:**
- Pulire le guarnizioni dello sportello ogni tre mesi, seguendo le istruzioni generali. Le guarnizioni devono essere mantenute pulite e flessibili per garantire la perfetta aderenza.
  - Una leggera applicazione di vasellina sulla cerniera delle guarnizioni aiuterà a mantenerle flessibili e garantire una buona aderenza.

## Interruzioni di corrente

- Interruzioni di corrente occasionali possono verificarsi a causa di temporali o altri motivi. Rimuovere il cavo di alimentazione dalla presa CA in caso di interruzione della corrente elettrica. Una volta che la corrente elettrica è stata ripristinata, reinserire il cavo di alimentazione alla presa CA.

## Manutenzione in caso di vacanze e trasporti

- In caso di periodi di assenza prolungati, scollegare la spina e pulire la cantina e le guarnizioni dello sportello seguendo le istruzioni indicate nella sezione relativa alla pulizia generale. Lasciare gli sportelli aperti per consentire la circolazione dell'aria all'interno dell'apparecchio.
- Per il trasporto dell'apparecchio, mantenere la cantina sempre in posizione verticale. Non trasportare la cantina in posizione orizzontale poiché potrebbero verificarsi danni al sistema di sigillatura.

**Nota:** dopo il trasporto, attendere 24 ore prima di ricollegare il cavo di alimentazione dell'apparecchio.

# Risoluzione dei problemi

## La cantina non funziona:

- Verificare il collegamento del cavo di alimentazione.
- Verificare il funzionamento della presa CA controllando l'interruttore differenziale.

## Vino troppo caldo:

- Aperture frequenti dello sportello.
- È opportuno attendere affinché il vino appena inserito raggiunga la temperatura desiderata.
- Controllare che le guarnizioni siano perfettamente aderenti.
- Pulire la bobina del condensatore.
- Regolare la temperatura su un valore più basso.

## Vino troppo freddo:

- Se la temperatura è impostata su un valore troppo basso, aumentare il valore.

## La cantina si attiva troppo frequentemente.

- Tale condizione potrebbe essere normale per mantenere la temperatura costante in giornate molto calde e umide.
- Sportelli aperti troppo di frequente e per lungo tempo.
- Pulire la bobina del condensatore.
- Verificare che le guarnizioni siano perfettamente aderenti.
- Verificare che gli sportelli siano completamente chiusi.

## Formazione di condensa sulla superficie interna o esterna della cantina:

- Non è insolito in periodi molto umidi.
- Aperture frequenti o prolungate dello sportello.
- Verificare che le guarnizioni dello sportello siano perfettamente aderenti.

## Lo sportello della cantina non si chiude correttamente.

- Controllare la messa in piano della cantina.
- Verificare la presenza di eventuali oggetti che impediscono la chiusura, come bottiglie e ripiani.



Non smaltire gli elettrodomestici come rifiuti urbani indifferenziati; utilizzare impianti per la raccolta differenziata. Contattare le autorità locali per informazioni sui sistemi di raccolta disponibili. Se gli elettrodomestici vengono smaltiti in discarica, potrebbero fuoriuscire sostanze pericolose che, disperse nell'ambiente, possono entrare nella catena alimentare, provocando danni alla salute. Quando si sostituisce un vecchio elettrodomestico con uno nuovo, il rivenditore è obbligato a farsi carico gratuitamente dello smaltimento del vecchio elettrodomestico.

# Índice de contenido

	PÁGINA
<b>Advertencias de seguridad.....</b>	<b>1</b>
<b>Instalación de la bodega.....</b>	<b>2</b>
Desembalaje de la bodega.....	2
Nivelación de la bodega .....	2
Ventilación .....	2
Requisitos eléctricos.....	3
Limitaciones de la instalación.....	3
Uso de la regleta de extensión .....	3
<b>Funciones y uso de la bodega .....</b>	<b>4</b>
Configuración inicial .....	4
Configuración de la temperatura .....	4
Estantes.....	6
Iluminación interior .....	6
Ruidos de funcionamiento normales .....	6
<b>Cuidado y limpieza de la bodega.....</b>	<b>7</b>
Limpieza y mantenimiento.....	7
Cortes en el suministro eléctrico .....	7
Cuidado durante las vacaciones y traslados.....	7
<b>Solución de problemas .....</b>	<b>8</b>



# ADVERTENCIAS DE SEGURIDAD

**Asegúrese de tomar las debidas precauciones de seguridad antes de utilizar el aparato:**

- 1. Lea estas instrucciones con detenimiento antes de utilizar la bodega por primera vez.**
2. Utilice este aparato sólo para el uso que se describe en esta guía de uso y mantenimiento.
3. Instale la bodega siguiendo las instrucciones de instalación proporcionadas antes de utilizar el producto. Consulte las instrucciones de conexión enumeradas en la sección dedicada a la instalación.
4. Este producto está diseñado exclusivamente para uso doméstico. En caso de utilizarlo con fines comerciales o industriales, asegúrese de cumplir con las normativas y regulaciones pertinentes. Este producto no está pensado para ser utilizado por personas (incluidos niños) con discapacidad mental, sensorial o física, o bien por quienes no tienen experiencia o carecen de conocimiento, a menos que otra persona responsable de su seguridad supervise su uso o le indique cómo debe hacerlo.  
Deberá asegurarse de que los niños no juegan con el aparato.
5. El aparato debe situarse de manera que el enchufe quede accesible.
6. Si el cable de alimentación se daña, deberá sustituirlo el fabricante, un agente del servicio técnico o personal cualificado similar, para evitar que pueda ocurrir un accidente.
7. Mantenga las aperturas de ventilación libres de obstrucciones en el recinto donde esté colocado el aparato o en la estructura donde esté encastrado.
8. No intente acelerar el proceso de descongelación haciendo uso de un dispositivo mecánico ni por ningún otro medio que no sea el que recomiende el fabricante exclusivamente.
9. No dañe el circuito refrigerante.
10. No utilice aparatos eléctricos en el interior de los compartimentos de almacenamiento de alimentos del aparato, salvo que sean del tipo recomendado por el fabricante.
11. Si la iluminación sufre algún daño, deberá sustituirla el fabricante, un agente del servicio técnico o personal cualificado similar, para evitar que pueda ocurrir un accidente.
12. El uso previsto de este electrodoméstico es el almacenamiento de vino.
13. Evite que los menores se queden atrapados en el aparato. Antes de deshacerse de su antigua bodega, retire las puertas. Coloque los estantes de la misma en un lugar seguro para evitar que los menores puedan introducirse dentro del aparato.

# Instalación de la bodega

## Desembalaje de la bodega

1. Retire todo el material de embalaje. Retire la base de espuma y la cinta adhesiva que sujeta los accesorios interiores y exteriores de la bodega.
2. Revise y elimine cualquier resto de embalaje, cinta o materiales impresos antes de conectar la bodega.

## Nivelación de la bodega

- La bodega cuenta con patas de nivelación ubicadas en las esquinas delanteras y traseras del aparato. Coloque la bodega en el lugar adecuado y, a continuación, proceda a su nivelación.
- Si desea ajustar las patas de nivelación, gírelas en el sentido de las agujas del reloj para subir la bodega o en dirección contraria para bajarla. La puerta de la bodega se cerrará con más facilidad cuando se hayan extendido las patas de nivelación.

## Ventilación

- Si desea que su bodega funcione con la máxima eficacia, debe instalarla en un lugar que garantice la circulación de aire sin obstáculos y cerca de conexiones eléctricas y tuberías.
- Se recomienda dejar los siguientes espacios mínimos alrededor de la bodega:

Laterales.....	50 mm
Parte superior.....	50 mm
Parte trasera.....	50 mm
- Si desea que el sistema de refrigeración funcione correctamente, no sobrecargue la bodega.

**Nota:** si la bodega se ha inclinado por cualquier motivo, espere 24 horas antes de volver a conectarla.

## Requisitos eléctricos

- Compruebe que dispone de una toma de corriente (220 - 240 V, enchufe de 15 A) y una toma de tierra adecuadas antes de encender la bodega.
- Evite utilizar ladrones de tres enchufes o cortar la tercera toma de tierra para adaptar una toma de dos enchufes. Es una práctica muy peligrosa ya que no proporciona la toma de tierra que necesita la bodega y podría causar una descarga eléctrica.

## Limitaciones de la instalación

- No instale la bodega en lugares que no se encuentren convenientemente aislados o climatizados, por ejemplo un garaje, etc. La bodega no ha sido diseñada para funcionar en entornos con una temperatura ambiente inferior a 16 °C.
- Seleccione una ubicación adecuada para la bodega y sitúela en una superficie plana resistente que se encuentre protegida de la radiación solar directa o de las fuentes de calor, por ejemplo radiadores, calentadores, aparatos de cocina, etc. Puede corregir cualquier desnivelación del suelo gracias a las patas de nivelación ubicadas en las esquinas delanteras y traseras de la bodega.
- La bodega ha sido diseñada exclusivamente para una instalación independiente. No ha sido diseñada para integrarse en otras aplicaciones.

## Uso de la regleta de extensión

- Evite el uso de regletas de extensión ya que pueden representar un riesgo para la salud en determinadas condiciones. Si necesita utilizar una regleta de extensión, utilice una que incorpore un enchufe y una toma con conexión a tierra. La capacidad de la regleta de extensión debe ser igual o superior a la capacidad eléctrica del aparato.

# Funciones y uso de la bodega

## Configuración inicial

Cuando haya conectado la unidad a una toma de corriente, déjela funcionar durante al menos 30 minutos para que se aclimate antes de realizar los ajustes necesarios.

## Configuración de la temperatura:

### WS50GA Consulte fig. # 1

- La temperatura de la bodega viene preestablecida a 12 °C (54 °F) de fábrica.
- Puede configurar la temperatura de la bodega entre 5 °C (41 °F) y 20 °C (68 °F) para cualquiera de los compartimentos y adaptarla a las necesidades de los vinos almacenados. Para configurar la temperatura mantenga pulsado el botón "□" durante unos 3 segundos. La pantalla de temperatura comenzará a parpadear. Pulse el botón "+" o "-" para aumentar o disminuir la temperatura.

Cuando haya encontrado la temperatura óptima, pulse el botón "□" o detenga la operación durante 5 segundos y el panel memorizará la configuración. A continuación, la pantalla de temperatura mostrará la temperatura interior. Alcanzar la temperatura establecida puede llevar cierto tiempo.

- Mantenga pulsado el botón "°C/°F" durante unos 3 segundos para alternar entre "°C" y "°F" (modelo de visualización de la temperatura).

### WS49GDB/WS46GDBE Consulte fig. # 2

- La bodega viene preestablecida de fábrica para adaptarse automáticamente a la temperatura de almacenamiento óptima para vinos tintos o blancos.
- Puede configurar la temperatura de la bodega entre 6 °C y 18 °C para cualquiera de los compartimentos y adaptarla a las necesidades de los vinos almacenados. Para configurar la temperatura mantenga pulsado el botón "Set" durante unos 3 segundos. La pantalla de temperatura del compartimento superior comenzará a parpadear. Pulse los botones de aumento y descenso para aumentar o disminuir la temperatura. Cuando haya encontrado la temperatura óptima, pulse el botón "Set". El panel de control electrónico memorizará la configuración. A continuación, la pantalla de temperatura mostrará la temperatura interior. Alcanzar la temperatura establecida puede llevar cierto tiempo.

## Funciones y uso de la bodega

- Una vez que establezca la temperatura del compartimento superior, la pantalla de temperatura del compartimento inferior comenzará a parpadear. Pulse los botones de aumento y descenso para aumentar o disminuir la temperatura. Cuando haya encontrado la temperatura óptima, pulse el botón "Set". El panel de control electrónico memorizará la configuración. A continuación, la pantalla de temperatura mostrará la temperatura interior. Alcanzar la temperatura establecida puede llevar cierto tiempo.

### **WS25GA/WS59GAE/WS30GA/WS30GAE/WS-32GAE/WS33GAE/HWS33GA** Consulte fig. # 3



- La bodega viene prestablecida de fábrica para adaptarse automáticamente a la temperatura de almacenamiento óptima para vinos tintos o blancos. Si principalmente va a almacenar vinos blancos, pulse el botón "White Wine" y la bodega mantendrá la temperatura media entre 7° y 10 °C. Si pulsa el botón "Red Wine", mantendrá la temperatura media entre 13 °C y 16 °C.
- Puede configurar la temperatura de la bodega para adaptarla a las necesidades de los vinos almacenados. Si desea configurar la temperatura, mantenga pulsados simultáneamente los botones "White Wine" y "Red Wine" durante aproximadamente 3 segundos y se activará el modo de configuración de la temperatura. Para disminuir la temperatura, pulse el botón "White Wine" y para aumentarla, el botón "Red Wine". Si pulsa el botón correspondiente 3 veces, la temperatura se ajusta 3 grados; si lo pulsa 4 veces, se ajusta 4 grados; si lo pulsa 5 veces, se ajusta 5 grados, y así sucesivamente. Cuando seleccione la temperatura deseada, pulse el botón "Light/Set". La bodega ya se encuentra programada y la pantalla LED volverá a mostrar la temperatura interna actual.

**Nota:** si desea mejorar el nivel de humedad del interior de la bodega, puede llenar de agua el depósito de la misma. (**WS50GA/WS49GDB/WS25GA**)

## Estantes

- Los estantes han sido diseñados para mejorar el aspecto físico del aparato y facilitar su limpieza. Las botellas más grandes o de tamaño Magnum se adaptan con más facilidad a los estantes de rejilla situados en la parte posterior de la bodega.
- Existen varios estantes para facilitar el almacenamiento y la extracción del vino.

## Iluminación interior

- Para complementar el diseño de su colección de vinos, se ha incorporado una iluminación interior a la bodega. Sólo tiene que pulsar el botón "" o "" y se encenderá la luz. Púlselo de nuevo si desea apagarla. Si desea obtener un uso más eficiente del consumo energético, apague la luz cuando no necesite ver su colección.
- La luz se enciende cuando se abre la puerta y se apaga cuando se cierra. (Excepto WS30GA/WS30GAE/WS32GAE/WS33GAE/HWS33GA)

## Ruidos de funcionamiento normales

- Los ruidos de gorgoteo o burbujeo y las ligeras vibraciones son el resultado de la circulación del refrigerante a través del serpentín de refrigeración.
- El control del termostato hace un clic cuando se activa y desactiva.

# Cuidado y limpieza de la bodega

## Limpieza y mantenimiento

- Advertencia:** Desconecte la bodega antes de limpiarla para reducir el riesgo de descarga eléctrica. No prestar atención a estas precauciones podría causar lesiones graves o la muerte.
- Precaución:** Lea las instrucciones y advertencias del fabricante antes de utilizar productos de limpieza para evitar daños personales o en el producto.
- General:**
- Prepare una solución limpiadora de 3-4 cucharadas de bicarbonato de sodio mezclado con agua tibia. Humedezca una esponja o un paño suave con la solución y limpie la bodega.
  - Aclare el aparato con agua tibia y séquelo con un paño suave.
  - No utilice productos químicos, abrasivos, amoníaco, blanqueadores con cloro, detergentes concentrados, disolventes o estropajos de metal. Algunas de estas sustancias químicas podrían disolver, dañar o decolorar la bodega.
- Juntas de la puerta:**
- Limpie las juntas de la puerta cada tres meses de acuerdo con las instrucciones generales. Las juntas deben mantenerse limpias y flexibles para que la puerta se cierre correctamente.
  - Puede aplicar un poco de vaselina en las bisagras de las juntas para mantener la flexibilidad de éstas y asegurarse de que las puertas se cierren correctamente.

## Cortes en el suministro eléctrico

- De forma ocasional, pueden producirse cortes en el suministro eléctrico debido a tormentas eléctricas o a otras causas. En ese caso, debe retirar el cable de alimentación de la toma de corriente. Una vez que se restablezca el suministro, vuelva a conectar el cable de alimentación a la toma de corriente.

## Cuidado durante las vacaciones y traslados

- En caso de no usar el aparato durante un tiempo prolongado, desconecte y limpie la bodega y las juntas de la puerta tal como se indica en la sección "Limpieza general". Deje las puertas abiertas a fin de permitir la circulación de aire.
- Cuando vaya a mover el aparato, téngalo siempre en posición vertical. Si lo transporta en posición horizontal podría provocar daños en el sistema de cierre.

**Nota:** una vez trasladado el aparato, espere 24 horas antes de volver a conectarlo.

## Solución de problemas

### La bodega no funciona:

- Compruebe si el aparato se encuentra enchufado.
- Examine el disyuntor para comprobar si hay suministro en la toma de corriente.

### La temperatura del vino es demasiado alta:

- Reduzca la frecuencia de apertura de las puertas.
- Espere a que el vino que acaba de almacenar alcance la temperatura deseada.
- Compruebe que las juntas de la puerta cierran correctamente.
- Limpie el condensador.
- Disminuya la temperatura de la bodega.

### La temperatura del vino es demasiado baja:

- Aumente la temperatura de la bodega.

### La bodega se pone en marcha con demasiada frecuencia:

- La bodega siempre intenta mantener la temperatura óptima, por lo que es normal que esto suceda durante periodos de altas temperaturas o humedad.
- También puede deberse a la frecuencia o a la duración de la apertura de las puertas.
- Limpie el condensador.
- Compruebe que las juntas de la puerta cierran correctamente.
- Compruebe que las puertas están completamente cerradas.

### Se acumula humedad en el interior o en el exterior de la bodega:

- Es normal en periodos de alta humedad.
- Reduzca la frecuencia de apertura de las puertas y no las mantenga abiertas durante mucho tiempo.
- Compruebe que las juntas de la puerta cierran correctamente.

### Las puertas de la bodega no se cierran correctamente:

- Nivele la bodega.
- Compruebe si la puerta está bloqueada, por ejemplo, por alguna botella de vino o un estante.



No deseche aparatos los eléctricos como si se tratara de basura urbana no clasificable, utilice las instalaciones correspondientes de reciclaje. Póngase en contacto con la administración local para obtener información relacionada con el sistema de recogida disponible. Si los aparatos eléctricos se desechan en vertederos o basureros normales, las sustancias peligrosas que contienen pueden filtrarse a las aguas subterráneas y llegar así hasta la cadena alimenticia, con el consiguiente daño para la salud de la población. Si desea sustituir su aparato antiguo por otro nuevo, el comerciante que se lo vendió está obligado por ley a recogerlo para su posterior reciclaje y sin coste alguno para el usuario.



# Inhaltsverzeichnis

	SEITE
<b>Wichtige Sicherheitshinweise .....</b>	<b>1</b>
<b>Weinkühlschrank installieren .....</b>	<b>2</b>
Weinkühlschrank auspacken.....	2
Weinkühlschrank ausrichten.....	2
Ausreichende Luftzirkulation .....	2
Elektrische Anforderungen .....	2
Installationsbeschränkungen .....	3
Verlängerungskabel.....	3
<b>Funktionen und Verwendung des Weinkühlschranks .....</b>	<b>4</b>
Erste Verwendung .....	4
Temperatureinstellungen.....	4
Flaschenablagen .....	6
Innenbeleuchtung .....	6
Regulär auftretende Betriebsgeräusche.....	6
<b>Ordnungsgemäße Pflege und Reinigung des Weinkühlschranks.....</b>	<b>7</b>
Reinigung und Wartung .....	7
Stromausfälle.....	7
Pflege während des Urlaubs oder beim Umzug .....	7
<b>Fehlerbehebung.....</b>	<b>8</b>

# WICHTIGE SICHERHEITSHINWEISE

**Bitte beachten Sie bei der Verwendung dieses Geräts stets die grundsätzlichen Sicherheitshinweise:**

- 1. Lesen Sie alle Anweisungen vor der Verwendung des Geräts durch.**
2. Verwenden Sie dieses Gerät nur für seinen vorgesehenen Zweck und gemäß den Anweisungen in dieser Bedienungs- und Pflegeanleitung.
3. Dieser Weinkühlschrank muss vor der Verwendung ordnungsgemäß und entsprechend den Installationsanweisungen installiert werden. Lesen Sie die Hinweise zur Erdung im Installationsabschnitt.
4. Das Gerät ist ausschließlich für den Privatgebrauch ausgelegt. Wenn Sie es für industrielle oder kommerzielle Zwecke verwenden, müssen Sie dafür sorgen, dass alle geltenden Normen und Bestimmungen eingehalten werden. Dieses Gerät ist für Personen (einschl. Kinder) mit eingeschränkten physischen, sensorischen oder psychischen Fähigkeiten sowie für unerfahrene Personen nur dann geeignet, wenn eine angemessene Aufsicht oder ausführliche Anleitung zur Benutzung des Geräts durch eine verantwortliche Person sichergestellt ist.  
Achten Sie darauf, dass Kinder nicht mit dem Gerät spielen.
5. Das Gerät muss so aufgestellt werden, dass der Stecker zugänglich ist.
6. Wenn das Netzkabel beschädigt ist, muss es vom Hersteller, seinem Kundendienst oder ähnlich qualifizierten Fachkräften ausgetauscht werden, um Stromschläge zu vermeiden.
7. Halten Sie die Belüftungsöffnungen im Gerätegehäuse oder im Geräteinneren frei.
8. Verwenden Sie zum Beschleunigen des Abtauprozesses nur vom Hersteller empfohlene mechanische Geräte oder Mittel.
9. Beschädigen Sie den Kühlkreislauf nicht.
10. Verwenden Sie keine Elektrogeräte im Inneren der Kühlfächer, außer wenn diese speziell vom Hersteller für diesen Zweck vorgesehen sind.
11. Wenn die Beleuchtung beschädigt ist, muss sie vom Hersteller, seinem Kundendienst oder ähnlich qualifizierten Fachkräften ausgetauscht werden, um Gefahren zu vermeiden.
12. Dieses Gerät ist ausschließlich für die Lagerung von Wein vorgesehen.
13. Spielende Kinder können sich im Gerät einsperren. Nehmen Sie vor der Entsorgung des alten Weinkühlschranks die Türen ab. Nehmen Sie die Flaschenablagen nicht heraus, um zu vermeiden, dass spielende Kinder in das Gerät hineinklettern.

# Weinkühlschrank installieren

## Weinkühlschrank auspacken

1. Entfernen Sie das gesamte Verpackungsmaterial. Dazu gehören das Styroporteil und das Klebeband, mit dem die Zubehörteile des Weinkühlschranks innen und außen befestigt sind.
2. Stellen Sie vor dem Einstecken des Weinkühlschranks sicher, dass alle Verpackungsteile, Klebebänder und Drucketiketten entfernt wurden.

## Weinkühlschrank ausrichten

- Die Füße an allen Ecken des Weinkühlschranks sind verstellbar. Richten Sie den Weinkühlschrank nach der Aufstellung am endgültigen Ort in der Waagerechten aus.
- Wenn Sie die verstellbaren Füße im Uhrzeigersinn drehen, wird der Weinkühlschrank angehoben. Wenn Sie die Füße gegen den Uhrzeigersinn drehen, wird der Weinkühlschrank abgesenkt. Die Kühlschranktür lässt sich einfacher schließen, wenn die verstellbaren Füße ausgezogen sind.

## Ausreichende Luftzirkulation

- Um sicherzustellen, dass Ihr Weinkühlschrank mit maximaler Effizienz arbeitet, sollte er an einem Ort mit ausreichender Luftzirkulation und angemessenen Leitungs- und Elektroverbindungen aufgestellt werden.
- Um den Weinkühlschrank sollten die folgenden Abstände eingehalten werden:
  - Seiten ..... 50 mm
  - Oberseite ..... 50 mm
  - Rückseite ..... 50 mm
- Überfüllen Sie den Weinkühlschrank nicht, um eine ordnungsgemäße Kühlung zu gewährleisten.

**Hinweis:** Wenn Ihr Weinkühlschrank aus bestimmten Gründen gekippt wurde, warten Sie 24 Stunden, bevor Sie ihn einstecken.

## Elektrische Anforderungen

- Sorgen Sie dafür, dass eine geeignete Steckdose (220-240 V, 15 A) mit ordnungsgemäßer Erdung für den Weinkühlschrank zur Verfügung steht.
- Verwenden Sie keine Dreifachsteckdose, und entfernen Sie nicht den dritten Pol für die Erdung, um eine Zweifachsteckdose zu verwenden. Dies ist äußerst gefährlich, da der Weinkühlschrank nicht ordnungsgemäß geerdet wird und damit Stromschlaggefahr besteht.

## Installationsbeschränkungen

- Installieren Sie den Weinkühlschrank nicht an Orten, die nicht ordnungsgemäß isoliert oder beheizt werden, z. B. Garagen. Der Weinkühlschrank darf nicht bei einer Umgebungstemperatur unter 16 °C betrieben werden.
- Wählen Sie für den Weinkühlschrank einen geeigneten Aufstellort auf einer stabilen, geraden Fläche aus, und schützen Sie ihn vor direktem Sonnenlicht oder Wärmequellen wie Heizkörpern, Heizleisten, Kochgeräten usw. Unebenheiten am Boden können mit den vorderen und hinteren verstellbaren Füßen des Weinkühlschranks ausgeglichen werden.
- Der Weinkühlschrank eignet sich nur zur freistehenden Montage und nicht als Einbaugerät.

## Verlängerungskabel

- Vermeiden Sie die Verwendung eines Verlängerungskabels aufgrund der unter bestimmten Bedingungen auftretenden Sicherheitsrisiken. Falls sich der Einsatz eines Verlängerungskabels nicht umgehen lässt, verwenden Sie ausschließlich ein Kabel mit einem geerdeten Stecker sowie eine geerdete Steckdose. Die auf dem Verlängerungskabel angegebene Leistung muss mindestens der elektrischen Leistung des Geräts entsprechen.



# Funktionen und Verwendung des Weinkühlschranks

## Erste Verwendung

Lassen Sie das Gerät nach dem Anschließen an die Steckdose mindestens 30 Minuten laufen, damit es sich akklimatisiert. Nehmen Sie erst dann Ihre Einstellungen vor.

## Temperatureinstellungen:

### WS50GA Siehe fig. # 1

- Die Temperatur des Weinkühlschranks ist werksseitig auf 12 °C (54 F) voreingestellt.
- Der Weinkühlschrank kann in beiden Klimazonen auf eine beliebige Temperatur zwischen 5 °C (41 F) und 20 °C (68 F) eingestellt werden, um Ihren Anforderungen bezüglich der Weinlagerung gerecht zu werden. Halten Sie zur Temperatureinstellung die Taste „“ etwa 3 Sekunden lang gedrückt. Die Temperaturanzeige blinkt. Drücken Sie die Taste „+“ oder „-“, um die Temperatur höher oder niedriger zu stellen. Wenn die gewünschte Temperatur erreicht wird, drücken Sie die Taste „“, oder drücken Sie 5 Sekunden lang keine weitere Taste. Dadurch wird die Einstellung im Bedienfeld gespeichert. Die Temperaturanzeige kehrt zur Anzeige der Innentemperatur zurück. Es kann einige Zeit dauern, bis die eingestellte Temperatur erreicht wird.
- Drücken Sie die Taste „“ etwa 3 Sekunden lang, um zwischen „°C“ und „°F“ (dem Temperaturanzeigemodus) zu wechseln.

### WS49GDB/WS46GDBE Siehe fig. # 2

- Der Weinkühlschrank wurde werksseitig so voreingestellt, dass die Temperaturanforderungen von Rot- und Weißweinen automatisch erfüllt werden.
- Der Weinkühlschrank kann in beiden Klimazonen auf eine beliebige Temperatur zwischen 6 °C und 18 °C eingestellt werden, um Ihren Anforderungen bezüglich der Weinlagerung gerecht zu werden. Halten Sie zur Temperatureinstellung die Taste „Set“ etwa 3 Sekunden lang gedrückt. Die Temperaturanzeige für die obere Klimazone blinkt. Drücken Sie nun die Pfeiltaste nach oben oder nach unten, um die Temperatur höher oder niedriger zu stellen. Wenn die gewünschte Temperatur erreicht wird, drücken Sie die Taste „Set“. Dadurch wird die Einstellung im elektronischen Bedienfeld gespeichert. Die Temperaturanzeige kehrt zur Anzeige der Innentemperatur zurück. Es kann einige Zeit dauern, bis die eingestellte Temperatur erreicht wird.

# Funktionen und Verwendung des Weinkühlschranks

- Wenn Sie die Temperatur für die obere Klimazone eingestellt haben, blinkt die Temperaturanzeige für die untere Zone. Drücken Sie nun erneut die Pfeiltaste nach oben oder nach unten, um die Temperatur höher oder niedriger zu stellen. Wenn die gewünschte Temperatur erreicht wird, drücken Sie die Taste „Set“. Dadurch wird die Einstellung im elektronischen Bedienfeld gespeichert. Die Temperaturanzeige kehrt zur Anzeige der Innentemperatur zurück. Es kann einige Zeit dauern, bis die eingestellte Temperatur erreicht wird.

## **WS25GA/WS59GAE/WS30GA/WS30GAE/WS-32GAE/WS33GAE/HWS33GA** Siehe fig. # 3



- Der Weinkühlschrank wurde werksseitig so voreingestellt, dass die Temperaturanforderungen von Rot- und Weißweinen automatisch erfüllt werden. Wenn Sie hauptsächlich Weißweine lagern, drücken Sie die Taste „White Wine“, und der Weinkühlschrank behält eine Durchschnittstemperatur von 7° bis 10 °C bei. Durch Drücken der Taste „Red Wine“ erhalten Sie eine Durchschnittstemperatur von 13 °C bis 16 °C.
- Der Weinkühlschrank kann auf eine beliebige Temperatur eingestellt werden, um Ihren Anforderungen bezüglich der Weinlagerung gerecht zu werden. Drücken Sie zum Einstellen der Temperatur gleichzeitig die Tasten „White Wine“ und „Red Wine“, und halten Sie sie etwa 3 Sekunden lang gedrückt. Der Temperatureinstellungsmodus ist nun aktiviert. Sie können die Temperatur durch Drücken der Taste „White Wine“ senken und durch Drücken der Taste „Red Wine“ erhöhen. Wenn Sie eine der Tasten 3 Mal drücken, wird die Temperatur um 3 Grad angepasst, bei 4-maligem Drücken um 4 Grad, bei 5-maligem Drücken um 5 Grad usw. Drücken Sie nach Auswahl der gewünschten Temperatur die Taste „Light/Set“. Nun ist der Weinkühlschrank programmiert, und die LED-Anzeige kehrt zur aktuellen Innentemperatur zurück.

**Hinweis:** Wenn Sie den Wasserbehälter füllen, können Sie die Luftfeuchtigkeit im Weinkühlschrank erhöhen. (**WS50GA/WS49GDB/WS25GA**)

## Flaschenablagen

- Die Flaschenablagen verfügen über ein ansprechendes Design und lassen sich einfach reinigen. Größere oder Magnumflaschen lassen sich einfacher in den Querablagen im unteren Bereich des Weinkühlschranks aufbewahren.
- Einige Flaschenablagen wurden speziell für die einfache Lagerung und Entnahme Ihrer Weine entwickelt.

## Innenbeleuchtung

- Um Ihrer Weinsammlung gerecht zu werden, verfügt der Weinkühlschrank über eine eingebaute Beleuchtung. Drücken Sie einfach die Taste „“ oder „“, um die Beleuchtung einzuschalten. Durch erneutes Drücken wird sie ausgeschaltet. Für höchste Energieeffizienz sollten Sie die Beleuchtung nicht ständig eingeschaltet lassen, sondern nur bei Bedarf einschalten.
- Wenn Sie die Tür öffnen, wird die Beleuchtung eingeschaltet. Beim Schließen der Tür wird die Beleuchtung ausgeschaltet. (Außer WS30GA/WS30GAE/WS32GAE/WS33GAE/HWS33GA)

## Regulär auftretende Betriebsgeräusche

- Kochendes Wasser, Gurgelgeräusche oder leichte Vibrationen durch das Zirkulieren des Kühlmittels durch die Kühlschlangen.
- Der Thermostatregler klickt, wenn der Zyklus gestartet oder beendet wird.

# Ordnungsgemäße Pflege und Reinigung des Weinkühlschranks

## Reinigung und Wartung

- Warnung:** Um Stromschläge zu vermeiden, sollten Sie vor der Reinigung stets den Netzstecker ziehen. Die Missachtung dieser Warnung kann zu Verletzungen oder zum Tod führen.
- ACHTUNG!** Lesen und beachten Sie vor der Verwendung von Reinigungsprodukten stets die Anweisungen und Warnhinweise des Herstellers, um Verletzungen oder Produktschäden zu vermeiden.
- Allgemeine Reinigung:**
- Stellen Sie eine Reinigungslösung aus 3-4 Esslöffeln Natron und warmem Wasser her. Wischen Sie den Weinkühlschrank mit einem mit der Reinigungslösung befeuchteten Schwamm oder weichen Tuch ab.
  - Wischen Sie mit sauberem, warmem Wasser nach, und trocknen Sie das Gerät mit einem weichen Tuch.
  - Verwenden Sie keine aggressiven Reinigungs- oder Scheuermittel bzw. kein Ammoniak, keine Chlorbleiche, keine konzentrierten Reinigungs- oder Lösungsmittel und keine Topfreiniger. Einige dieser Mittel enthalten chemische Substanzen, durch die der Weinkühlschrank beschädigt bzw. verfärbt werden könnte.
- Türdichtungen:**
- Reinigen Sie die Türdichtungen alle drei Monate gemäß den allgemeinen Anweisungen. Für eine ordnungsgemäße Abdichtung müssen die Dichtungen stets sauber und geschmeidig sein.
  - Wenn Sie etwas Vaseline auf die Scharnierseite der Dichtungen auftragen, bleiben die Dichtungen geschmeidig und funktionsfähig.

## Stromausfälle

- Bisweilen kann es aufgrund von Gewittern oder anderen Ursachen zu Stromausfällen kommen. Ziehen Sie das Netzkabel bei einem Stromausfall ab. Wenn die Stromversorgung wiederhergestellt ist, können Sie das Netzkabel wieder einstecken.

## Pflege während des Urlaubs oder beim Umzug

- Wenn Sie länger verreisen, sollten Sie den Netzstecker des Weinkühlschranks ziehen und alle Flächen sowie die Türdichtungen gemäß den Anweisungen in Abschnitt „Allgemeine Reinigung“ reinigen. Lassen Sie die Tür geöffnet, sodass Luft im Inneren zirkulieren kann.
- Im Falle eines Umzugs sollte der Weinkühlschrank immer vertikal transportiert werden. Transportieren Sie das Gerät nicht liegend, da dadurch das geschlossene System beschädigt werden könnte.

**Hinweis:** Warten Sie 24 Stunden nach einem Transport, bevor Sie den Netzstecker einstecken.



# Fehlerbehebung

## Der Weinkühlschrank funktioniert nicht:

- Überprüfen Sie, ob Sie der Netzstecker des Weinkühlschranks eingesteckt ist.
- Überprüfen Sie, ob die Steckdose Strom führt, indem Sie den Trennschalter kontrollieren.

## Der Wein ist zu warm:

- Häufiges Öffnen der Tür.
- Geben Sie kürzlich hinzugefügtem Wein ausreichend Zeit, auf die gewünschte Temperatur abzukühlen.
- Überprüfen Sie, ob die Türdichtungen ordnungsgemäß schließen.
- Reinigen Sie die Kondensatorspulen.
- Stellen Sie eine niedrigere Temperatur ein.

## Der Wein ist zu kalt:

- Erhöhen Sie die Temperatur, wenn diese zu kalt eingestellt ist.

## Der Weinkühlschrank schaltet sich zu häufig ein:

- An heißen und feuchten Tagen kann dies normal sein, um eine konstante Temperatur sicherzustellen.
- Die Türen wurden möglicherweise häufig oder über einen längeren Zeitraum geöffnet.
- Reinigen Sie die Kondensatorspulen.
- Überprüfen Sie, ob die Türdichtung ordnungsgemäß schließt.
- Kontrollieren Sie, ob die Türen vollständig geschlossen sind.

## Feuchtigkeitsbildung innen oder außen am Weinkühlschrank:

- Dies ist normal, wenn die Luftfeuchtigkeit hoch ist.
- Langes oder häufiges Öffnen der Türen.
- Überprüfen Sie, ob die Türdichtungen ordnungsgemäß schließen.

## Die Weinkühlschranktür schließt nicht ordnungsgemäß:

- Richten Sie den Weinkühlschrank in der Waagerechten aus.
- Kontrollieren Sie, ob die Tür blockiert wird, z. B. durch Weinflaschen oder Flaschenablagen.



Entsorgen Sie elektrische Geräte nicht im Hausmüll, sondern mit dem Sondermüll. Informieren Sie sich bei den entsprechenden Behörden vor Ort über die Entsorgungssysteme. Wenn elektrische Geräte auf Mülldeponien entsorgt werden, können schädliche Stoffe ins Grundwasser und so in die Nahrungskette gelangen. Dies kann zu Gesundheitsschäden führen. Wenn Sie alte Geräte durch neue ersetzen, so ist der Händler dazu verpflichtet, Ihre alten Geräte gebührenfrei zur Entsorgung zurückzunehmen.

# Table des matières

	PAGE
<b>Mesures de sécurité importantes .....</b>	<b>1</b>
<b>Installation de votre cave à vin .....</b>	<b>2</b>
Déballage de votre cave à vin .....	2
Mise à niveau de votre cave à vin .....	2
Circulation de l'air .....	2
Exigences électriques.....	3
Restrictions d'installation .....	3
Utilisation d'une rallonge .....	3
<b>Caractéristiques de la cave à vin et conseils d'utilisation .....</b>	<b>4</b>
Première mise en route .....	4
Réglage de la température .....	4
Clayettes.....	6
Eclairage intérieur.....	6
Bruits de fonctionnement normaux.....	6
<b>Entretien et nettoyage de la cave à vin .....</b>	<b>7</b>
Nettoyage et entretien .....	7
Coupures de courant .....	7
Précautions en cas d'absence et de déplacement de l'appareil.....	7
<b>Dépannage .....</b>	<b>8</b>

# MESURES DE SÉCURITÉ IMPORTANTES

Lorsque vous utilisez cet appareil, prenez toujours les mesures de précaution de base suivantes :

1. **Lisez l'ensemble des instructions avant d'utiliser cet appareil.**
2. Utilisez cet appareil uniquement pour l'usage auquel il est destiné et conformément aux indications du présent mode d'emploi.
3. Cette cave à vin doit être installée conformément aux instructions d'installation avant toute utilisation. Voir les instructions de mise à la terre dans la section consacrée à l'installation.
4. L'appareil est destiné uniquement à un usage domestique. En cas d'usage à des fins industrielles ou commerciales, assurez-vous de respecter les normes et réglementations correspondantes. Cet appareil n'est pas destiné à être utilisé par des personnes (y compris des enfants) aux capacités physiques, sensorielles ou mentales réduites, ni par des personnes dénuées de l'expérience ou des connaissances nécessaires, sauf si elles ont pu bénéficier, par l'intermédiaire d'une personne responsable de leur sécurité, d'une supervision ou d'instructions préalables concernant l'utilisation de l'appareil.  
Surveillez les enfants afin de vous assurer qu'ils ne jouent pas avec l'appareil.
5. L'appareil doit être installé de telle façon que la fiche soit accessible.
6. Si le cordon d'alimentation est endommagé, il convient de le faire remplacer par le fabricant, un agent de service après-vente ou une personne de qualification similaire pour éviter tout danger.
7. Les orifices de ventilation prévus dans le corps de l'appareil ou dans la structure encastrable doivent être libres de toute obstruction.
8. N'utilisez pas d'appareils mécaniques ou tout autre moyen pour accélérer le dégivrage, à l'exception de ceux recommandés par le fabricant.
9. N'endommagez pas le circuit de réfrigération.
10. N'utilisez pas d'appareils électriques à l'intérieur des compartiments de stockage des aliments de l'appareil, sauf s'ils correspondent au type recommandé par le fabricant.
11. Si l'éclairage est endommagé, il convient de le faire remplacer par le fabricant, un agent de service après-vente ou une personne de qualification similaire pour éviter tout danger.
12. Cet appareil est exclusivement destiné au stockage de bouteilles de vin.
13. Un enfant pourrait s'y enfermer. Démontez les portes de votre cave à vin usagée avant de la mettre au rebut. Laissez les clayettes à leur place afin d'empêcher les enfants de grimper dans l'appareil.

# Installation de votre cave à vin

## Déballage de votre cave à vin

1. Retirez tous les éléments d'emballage, y compris la base en mousse et les rubans adhésifs qui maintiennent les accessoires de la cave à vin en place à l'intérieur et à l'extérieur de l'appareil.
2. Inspectez et retirez les résidus éventuels d'emballage, de ruban adhésif ou de matériaux imprimés avant de mettre la cave à vin sous tension.

## Mise à niveau de votre cave à vin

- Votre cave à vin est équipée de pieds réglables situés aux angles avant et arrière de l'appareil. Positionnez votre cave à vin à son emplacement définitif avant de la mettre à niveau.
- Vous pouvez ajuster la hauteur des pieds réglables en les tournant dans le sens des aiguilles d'une montre (pour élever l'appareil) ou dans le sens contraire (pour abaisser l'appareil). La porte de la cave à vin se fermera plus facilement si les pieds réglables sont déployés.

## Circulation de l'air

- Afin de garantir un fonctionnement optimal de votre cave à vin, installez-la dans un endroit bien ventilé et équipé de raccords de plomberie et électriques adéquats.
- Nous vous recommandons de laisser les espaces de dégagement suivants autour de la cave à vin :
  - Côtés ..... 50 mm
  - Haut ..... 50 mm
  - Arrière ..... 50 mm
- Ne surchargez pas votre cave à vin afin de garantir un refroidissement optimal.

**Remarque** : si votre cave à vin s'est trouvée en position inclinée pour quelque raison que ce soit, attendez 24 heures avant de la brancher.

## Exigences électriques

- Assurez-vous de disposer d'une prise de courant adéquate (220-240 V, 15 A) reliée à la terre pour brancher la cave à vin.
- Evitez d'utiliser des adaptateurs à trois broches ou de couper la broche de mise à la terre pour loger la fiche dans une prise à deux broches. Cette pratique est dangereuse car elle n'assure pas la mise à la terre de la cave à vin et peut provoquer des chocs électriques.

## Restrictions d'installation

- N'installez pas votre cave à vin dans un endroit mal isolé ou insuffisamment chauffé tel qu'un garage. Elle n'a pas été conçue pour une utilisation à une température inférieure à 16 °C.
- Installez la cave à vin dans un endroit adapté, sur une surface dure et plane à l'abri de la lumière directe du soleil et de toute source de chaleur (radiateurs, plinthes chauffantes, appareils de cuisson, etc.). Toute irrégularité du sol doit être corrigée à l'aide des pieds réglables situés aux angles avant et arrière de l'appareil.
- Votre cave à vin est conçue pour une installation sur pieds uniquement. Elle ne peut pas être encastrée.

## Utilisation d'une rallonge

- Evitez d'utiliser une rallonge, vous risqueriez de compromettre la sécurité de l'appareil dans certaines conditions. Si l'utilisation d'une rallonge s'avère néanmoins nécessaire, utilisez uniquement une rallonge équipée d'une fiche et d'une prise de terre. La puissance électrique indiquée sur la rallonge doit être supérieure ou égale à celle de l'appareil.



# Caractéristiques de la cave à vin et conseils d'utilisation

## Première mise en route

Une fois l'appareil branché sur une prise de courant, laissez-le fonctionner pendant au moins 30 minutes avant d'effectuer le moindre réglage, afin de le laisser s'acclimater à son environnement.

## Réglage de la température :

### WS50GA Voir fig. # 1

- La température de la cave à vin est pré-réglée sur 12 °C (54 °F) par défaut.
- La température de la cave à vin peut être réglée entre 5 °C (41 °F) et 20 °C (68 °F) dans chaque compartiment, en fonction de vos besoins en matière de stockage de vin. Pour régler la température, maintenez la touche «  » enfoncée pendant environ 3 secondes. L'affichage de la température clignote. Appuyez sur la touche «  » ou «  » pour augmenter ou diminuer la température.

Une fois que la température souhaitée s'affiche, appuyez sur la touche «  » ou ne faites rien pendant 5 secondes ; le panneau de contrôle mémorise alors le réglage. L'affichage de la température revient à sa position initiale et indique la température actuelle à l'intérieur de l'appareil. L'appareil peut mettre du temps à atteindre la température de réglage.

- Appuyez sur la touche «  » pendant 3 secondes pour choisir le mode d'affichage de la température souhaité (degrés Celsius ou Fahrenheit).

### WS49GDB/WS46GDBE Voir fig. # 2

- La cave à vin intègre par défaut un réglage automatique de la température selon le type de vin, rouge ou blanc.
- Vous pouvez régler la température entre 6 °C et 18 °C dans chaque compartiment, en fonction de vos besoins en matière de stockage de vin. Pour régler la température, maintenez la touche « Set » enfoncée pendant environ 3 secondes. L'affichage de la température du compartiment supérieur clignote. Appuyez sur les touches haut ou bas pour augmenter ou diminuer la température. Une fois que la température souhaitée s'affiche, appuyez sur la touche « Set ». Le panneau de contrôle électronique mémorise alors le réglage. L'affichage de la température revient à sa position initiale et indique la température actuelle à l'intérieur de l'appareil. L'appareil peut mettre du temps à atteindre la température de réglage.

# Caractéristiques de la cave à vin et conseils d'utilisation

- Une fois la température du compartiment supérieur réglée, l'affichage de la température du compartiment inférieur clignote. Comme précédemment, appuyez sur les touches haut ou bas pour augmenter ou diminuer la température. Une fois que la température souhaitée s'affiche, appuyez sur la touche « Set ». Le panneau de contrôle électronique mémorise alors le réglage. L'affichage de la température revient à sa position initiale et indique la température actuelle à l'intérieur de l'appareil. L'appareil peut mettre du temps à atteindre la température de réglage.

## **WS25GA/WS59GAE/WS30GA/WS30GAE/WS-32GAE/WS33GAE/HWS33GA** Voir fig. # 3



- La cave à vin intègre par défaut un réglage automatique de la température selon le type de vin, rouge ou blanc. Si vous stockez essentiellement des bouteilles de vin blanc, appuyez sur la touche « White Wine » : la cave à vin maintiendra alors une température moyenne comprise entre 7 °C et 10 °C. Si vous appuyez sur la touche « Red Wine », la température moyenne sera comprise entre 13 °C et 16 °C.
- Vous pouvez tout à fait régler la température de la cave à votre convenance, selon vos exigences en matière de stockage du vin. Pour ce faire, appuyez simultanément sur les touches « White Wine » et « Red Wine » et maintenez-les enfoncées pendant environ 3 secondes. Vous passez alors en mode de réglage de la température. Appuyez sur la touche « White Wine » pour réduire la température ou « Red Wine » pour l'augmenter. Appuyez sur la touche appropriée à 3 reprises pour ajuster la température de 3 degrés, à 4 reprises pour 4 degrés, à 5 reprises pour 5 degrés, et ainsi de suite. Une fois que la température souhaitée s'affiche, appuyez sur la touche « Light/Set ». La cave à vin est alors programmée et l'écran LED affiche à nouveau la température intérieure actuelle.

**Remarque :** vous pouvez remplir le réservoir d'eau en quantité raisonnable afin d'augmenter le taux d'humidité à l'intérieur de la cave à vin. (**WS50GA/WS49GDB/WS25GA**)

## Clayettes

- Les clayettes sont conçues pour offrir une esthétique agréable et faciliter le nettoyage. Les bouteilles de grande taille ou les Magnums peuvent être plus facilement stockées sur les clayettes transversales situées dans la partie basse de la cave à vin.
- Certaines clayettes vous permettent de stocker et de sortir facilement vos bouteilles de vin.

## Eclairage intérieur

- Pour mettre en valeur votre collection de bouteilles, un système d'éclairage est intégré à votre cave à vin. Il vous suffit d'appuyer sur la touche «  » ou «  » pour que l'éclairage s'allume. Pour l'éteindre, appuyez à nouveau sur l'une des touches. Pour une efficacité énergétique optimale, veillez à éteindre l'éclairage lorsque vous ne regardez pas votre collection.
- Lorsque vous ouvrez la porte, l'éclairage s'allume. Lorsque vous la fermez, l'éclairage s'éteint. (Sauf WS30GA/WS30GAE/WS32GAE/WS33GAE/HW-S33GA)

## Bruits de fonctionnement normaux

- En circulant dans le circuit de refroidissement, le réfrigérant peut émettre des bruits de bouillonnement, des gargouillements ou de légères vibrations.
- Le thermostat émet un clic lorsqu'il se déclenche et s'arrête.



# Entretien et nettoyage de la cave à vin

## Nettoyage et entretien

**Avertissement :** Pour éviter tout risque d'électrocution, débranchez toujours votre cave à vin avant de la nettoyer. Le non-respect de cette consigne peut provoquer des blessures graves ou mortelles.

**Attention :** Avant d'utiliser des produits nettoyants, lisez et respectez les instructions et les mises en garde du fabricant pour éviter tout dommage corporel ou matériel.

**Instructions générales :**

- Préparez une solution nettoyante en mélangeant 3 à 4 cuillères à café de bicarbonate de soude dans de l'eau chaude. Utilisez une éponge ou un chiffon doux imbibé de cette solution pour essuyer votre cave à vin.
- Rincez à l'eau chaude puis séchez avec un chiffon doux.
- N'utilisez pas de produits chimiques abrasifs, d'ammoniaque, d'eau de Javel, de détergents concentrés, de solvants ou de tampons à récurer en métal. Certains de ces produits chimiques risquent de dissoudre, d'endommager et/ou de décolorer votre cave à vin.

**Joints de porte :**

- Nettoyez les joints de porte tous les trois mois conformément aux instructions générales. Les joints doivent rester propres et flexibles pour assurer une étanchéité optimale.
- Appliquez un peu de vaseline sur la charnière des joints pour conserver cette flexibilité et cette étanchéité.

## Coupures de courant

- Des coupures de courant peuvent survenir en cas d'orage ou dans d'autres circonstances. En cas de panne de courant, débranchez le câble d'alimentation de la prise secteur. Une fois le courant rétabli, rebranchez-le.

## Précautions en cas d'absence et de déplacement de l'appareil

- Si vous partez en vacances ou que vous vous absentez pendant une période prolongée, débranchez la cave à vin et nettoyez-la entièrement (y compris les joints de porte) en respectant les instructions de nettoyage détaillées dans le paragraphe « Instructions générales ». Laissez les portes ouvertes afin de laisser l'air circuler à l'intérieur.
- Lorsque vous déplacez la cave à vin, maintenez-la toujours en position verticale. Ne déplacez pas l'appareil en position horizontale, vous risqueriez d'endommager le système d'étanchéité.

**Remarque :** une fois la cave à vin déplacée, attendez 24 heures avant de la brancher à nouveau.

## Dépannage

### La cave à vin ne fonctionne pas :

- Vérifiez que la cave à vin est branchée sur le secteur.
- Vérifiez que le courant circule dans la prise secteur en inspectant le disjoncteur.

### Le vin ne semble pas assez frais :

- Les portes sont ouvertes trop fréquemment.
- Les bouteilles de vin rangées récemment dans l'appareil ont besoin d'un certain temps pour atteindre la température souhaitée.
- Vérifiez que les joints de porte assurent une parfaite étanchéité.
- Nettoyez le condenseur.
- Diminuez le réglage de la température.

### La température du vin est trop basse :

- Si le réglage de la température est trop bas, augmentez-le.

### La cave à vin se met en route trop fréquemment :

- Cela peut être normal car l'appareil doit maintenir une température constante pendant les périodes de forte chaleur et d'humidité.
- Les portes ont été ouvertes trop souvent ou pendant une période prolongée.
- Nettoyez le condenseur.
- Vérifiez que les joints assurent une parfaite étanchéité.
- Vérifiez que les portes sont bien fermées.

### De l'humidité se forme à l'intérieur ou à l'extérieur de la cave à vin :

- Cela est normal pendant les périodes de forte humidité.
- Les portes sont ouvertes trop souvent ou pendant une période prolongée.
- Vérifiez que les joints de porte assurent une parfaite étanchéité.

### La porte de la cave à vin ne se ferme pas correctement :

- Mettez la cave à vin à niveau.
- Assurez-vous qu'aucun objet ne bloque la fermeture des portes, par ex. des bouteilles de vin ou des clayettes.



Ne jetez pas les appareils électriques dans vos déchets domestiques non triés ; ayez recours aux dispositifs de tri sélectif. Contactez votre mairie pour obtenir les informations au sujet des systèmes de collecte disponibles. Si les appareils électriques sont stockés dans des décharges ou des dépotoirs sauvages, des substances dangereuses peuvent s'infiltrer dans la nappe phréatique, s'introduire dans la chaîne alimentaire et nuire à la santé et au bien-être. Lors du remplacement d'appareils usagers par de nouveaux modèles, le détaillant est légalement tenu de reprendre gratuitement l'ancien produit pour sa mise au rebut.

# Inhoudsopgave

## PAGINA

<b>Belangrijke voorzorgsmaatregelen.....</b>	<b>1</b>
<b>Uw wijnkast installeren .....</b>	<b>2</b>
De wijnkast uitpakken.....	2
De wijnkast waterpas zetten.....	2
Juiste luchtcirculatie .....	2
Elektriciteitsbenodigdheden.....	3
Installatiebeperkingen.....	3
Gebruik van verlengsnoer .....	3
<b>Wijnkast: functies en gebruik.....</b>	<b>4</b>
Eerste gebruik .....	4
Aanpassen van temperatuur .....	4
Leggers.....	6
Koelkastverlichting.....	6
Operationele geluiden die u zou kunnen horen.....	6
<b>Onderhoud en reiniging van de wijnkast .....</b>	<b>7</b>
Schoonmaken en onderhoud .....	7
Stroomonderbrekingen .....	7
Vakantie en verplaatsen .....	7
<b>Problemen oplossen .....</b>	<b>8</b>

# BELANGRIJKE VOORZORGSMAATREGELEN

**Houdt altijd de standaard voorzorgsmaatregelen in acht bij het gebruik van dit apparaat, zoals:**

1. **Lees alle instructies voor het gebruik van dit apparaat.**
2. Gebruik dit apparaat alleen waarvoor het is bedoeld, zoals beschreven in deze handleiding.
3. Deze wijnkast moet voor gebruik correct worden geïnstalleerd in overeenstemming met de installatie-instructies. Lees de instructies voor het aarden in de installatiesectie.
4. Dit apparaat is strikt bedoeld voor huishoudelijk gebruik. Houd rekening met de normen en voorschriften als u van plan bent het apparaat voor industriële of commerciële doeleinden te gebruiken. Dit apparaat is niet bedoeld voor gebruik door personen (waaronder kinderen) met lichamelijke, zintuiglijke of geestelijke beperkingen, of voor personen met onvoldoende kennis of ervaring, tenzij zij onder supervisie staan van een persoon die voor hun veiligheid verantwoordelijk is of van een dergelijk persoon instructies hebben gekregen over het gebruik van het apparaat. Kinderen mogen nooit spelen met het apparaat.
5. Het apparaat moet zo worden geplaatst dat de stekker toegankelijk is.
6. Als de stroomkabel is beschadigd, moet deze worden vervangen door de fabrikant, een servicevertegenwoordiger of een vergelijkbare bevoegde persoon om risico te voorkomen.
7. Houd de ventilatieopeningen in de behuizing van het apparaat of in de ingebouwde structuur vrij van obstakels.
8. Gebruik geen mechanische apparaten of andere middelen om het ontdoeien te versnellen, tenzij ze door de fabrikant zijn aanbevolen.
9. Beschadig het koelmiddelcircuit niet.
10. Gebruik geen elektrische apparaten binnen de opslagcompartimenten in het apparaat, tenzij ze van een door de fabrikant aanbevolen type zijn.
11. Als de verlichting is beschadigd, moet deze worden vervangen door de fabrikant, een servicevertegenwoordiger of een vergelijkbare bevoegde persoon om risico te voorkomen.
12. Dit apparaat is exclusief bedoeld voor het opslaan van wijn.
13. Let op: kinderen kunnen zichzelf hierin opsluiten. Haal de deuren van uw oude wijnkast voor u deze weggooit. Laat de planken zitten zodat kinderen niet naar binnen kunnen klimmen.

# Uw wijnkast installeren

## De wijnkast uitpakken

1. Verwijder al het verpakkingsmateriaal. Ook de schuimbasis en het plakband waarmee de accessoires aan de binnen- en buitenkant van de wijnkast zijn bevestigd.
2. Controleer op resterende verpakking, plakband of bedrukte materialen voordat u de wijnkast opstart.

## De wijnkast waterpas zetten

- De wijnkast heeft verstelbare poten aan de voor- en achterzijde. Nadat u de wijnkast op de juiste plaats hebt gezet, kunt u de wijnkast waterpas afstellen.
- Als de wijnkast niet waterpas staat, kunnen de verstelbare poten worden gebruikt. Zet de wijnkast hoger door ze rechtsom te draaien en lager door ze linksom te draaien. De deur van de wijnkast sluit makkelijker als de verstelbare poten zijn uitgeschoven.

## Juiste luchtcirculatie

- Om maximale efficiëntie te garanderen, wordt het aangeraden om de wijnkast te installeren op een plaats waar er goede luchtcirculatie is, en tevens leidingen en elektrische voorzieningen aanwezig zijn.
- Het wordt aangeraden om de volgende ruimtes rondom de wijnkast in acht te nemen:
  - Zijkanten..... 50 mm
  - Boven ..... 50 mm
  - Achter ..... 50 mm
- Voor goede koeling is het van belang dat u niet meer in de wijnkast legt dan mogelijk is.

**Opmerking:** als uw wijnkast om wat voor reden dan ook op zijn kant heeft gestaan, mag u deze pas na 24 uur aansluiten.

## Elektriciteitsbenodigdheden

- Zorg dat er een geschikt stopcontact is (220-240 V, 15 Amp) dat correct geaard is om de wijnkast van stroom te voorzien.
- Vermijd het gebruik van een stekker met drie pinnen of het bewerken van de aarding van de stekker zodat deze in het stopcontact past. Dit is zeer gevaarlijk, biedt geen effectieve aarding voor de wijnkelder en kan resulteren in een elektrische schok.

## Installatiebeperkingen

- Installeer uw wijnkast niet op een plaats die onvoldoende geïsoleerd of verwarmd is (bijvoorbeeld een garage). Uw wijnkast is geschikt voor gebruik bij een omgevingstemperatuur van 16 °C of hoger.
- Kies een geschikte locatie voor de wijnkast op een harde, gelijkmatige ondergrond en buiten het bereik van zonlicht of warmtebronnen (radiatoren, plintconvectoren, kookapparatuur, etc.). De verstelbare poten aan de voorkant en achterkant moeten worden gebruikt om eventuele oneffenheden in de vloer op te heffen.
- De wijnkast dient vrijstaand te worden geplaatst. De wijnkast is niet geschikt als inbouwapparatuur.

## Gebruik van verlengsnoer

- Vermijd het gebruik van een verlengsnoer vanwege het veiligheidsrisico dat het met zich meebrengt. Als het gebruik van een verlengsnoer onvermijdelijk is, gebruik dan alleen een stekker en een stopcontact die geaard zijn. Zorg ervoor dat de maximale spanning van het verlengsnoer overeenkomt of hoger is dan de indicatie op het apparaat.

# Wijnkast: functies en gebruik

## Eerste gebruik

Zodra u het product hebt aangesloten op een stopcontact laat u het ten minste 30 minuten acclimatiseren voordat u het apparaat afstelt.

## Aanpassen van temperatuur

### WS50GA Zie fig. # 1

- De standaardtemperatuur van de wijnkast is 12 °C. Dit is de fabrieksinstelling.
- De temperatuur van de wijnkast in alle compartimenten kan worden ingesteld tussen de 5 °C en 20 °C zodat uw wijn wordt bewaard en gekoeld zoals u dat wenst. Druk ca. 3 seconden op de knop  om de temperatuur in te stellen. De temperatuuraanduiding zal gaan knipperen. Druk op '+' of '-' om de temperatuur te verhogen of verlagen.

Als u de gewenste temperatuur hebt gekozen, drukt u op  of wacht u 5 seconden om de instelling automatisch op te slaan. De temperatuuraanduiding toont opnieuw de huidige temperatuur in de wijnkast. Het kan even duren voordat de gekozen temperatuur wordt bereikt.

- Druk ca. 3 seconden op de knop  om te schakelen tussen °C en °F (de temperatuurweergave).

### WS49GDB/WS46GDBE Zie fig. # 2

- De fabrieksinstellingen van de wijnkast zijn aangepast op de temperatuurvereisten voor rode en witte wijn.
- De temperatuur van de wijnkast in alle compartimenten kan worden ingesteld tussen de 6 °C en 18 °C zodat uw wijn wordt bewaard en gekoeld zoals u dat wenst. Druk ca. 3 seconden op de knop 'Set' om de temperatuur in te stellen. De temperatuuraanduiding voor het bovenste compartiment zal gaan knipperen. Gebruik de pijltjes om de temperatuur te verhogen of te verlagen. Nadat u de temperatuur hebt gekozen, drukt u op de knop 'Set'. Het elektronische bedieningspaneel slaat de instelling op. De temperatuuraanduiding toont opnieuw de huidige temperatuur in de wijnkast. Het kan even duren voordat de gekozen temperatuur wordt bereikt.

## Wijnkast: functies en gebruik

- Als u de temperatuur voor het bovenste compartiment hebt ingesteld, zal de temperatuuraanduiding voor het onderste compartiment gaan knipperen. Gebruik opnieuw de pijltjes om de temperatuur te verhogen of te verlagen. Nadat u de temperatuur hebt gekozen, drukt u op de knop 'Set'. Het elektronische bedieningspaneel slaat de instelling op. De temperatuuraanduiding toont opnieuw de huidige temperatuur in de wijnkast. Het kan even duren voordat de gekozen temperatuur wordt bereikt.

### **WS25GA/WS59GAE/WS30GA/WS30GAE/WS-32GAE/WS33GAE/HWS33GA** Zie fig. # 3

- De fabrieksinstellingen van de wijnkast zijn aangepast op de temperatuurvereisten voor rode en witte wijn. Als u vooral witte wijn koelt, drukt u op de knop 'White Wine'. De wijnkast zal dan automatisch een gemiddelde temperatuur aanhouden tussen 7 °C en 10 °C. Door op de knop 'Red Wine' te drukken wordt er een gemiddelde temperatuur aangehouden van 13 °C tot 16 °C.
- De wijnkast kan ingesteld worden op iedere temperatuur om zo te voldoen aan uw wensen. Om de temperatuur in te stellen houdt u de knoppen 'White Wine' en 'Red Wine' ongeveer 3 seconden ingedrukt. Nu kunt u de temperatuur instellen. Gebruik de knop 'White Wine' om de temperatuur te verlagen en de knop 'Red Wine' om de temperatuur te verhogen. 3 keer drukken staat gelijk aan 3 graden, 4 keer drukken staat gelijk aan 4 graden, 5 keer drukken staat gelijk aan 5 graden, enzovoort. Zodra u de gewenste temperatuur hebt geselecteerd, drukt u op de knop 'Light/Set'. De wijnkast is nu ingesteld en het LED-scherm geeft nu de huidige binnentemperatuur weer.

**Opmerking:** u kunt de vochtigheidsniveau in uw wijnkast verbeteren door het daarvoor bestemde watercontainer te vullen met een flinke hoeveelheid water. (WS50GA/WS49GDB/WS25GA)



## Leggers

- De leggers zijn mooi ontworpen en gemakkelijk te reinigen. Grote flessen Magnum passen gemakkelijk op de horizontale leggers onderin de kast.
- De wijnflessen kunnen probleemloos in het apparaat worden geplaatst en net zo gemakkelijk weer uit het apparaat worden gehaald.

## Koelkastverlichting

- Om uw wijncollectie een nog beter aanzicht te geven, is er een lichtje verwerkt in de wijnkast. Druk gewoon op de knop 'Light' of 'Light' om het licht in te schakelen, druk opnieuw om het uit te schakelen. Voor maximale energie-efficiëntie kunt u het ingebouwde licht beter uitschakelen als u deze niet nodig hebt.
- Als de deur open is, gaat het licht aan. Als de deur dichtgaat, gaat het licht uit. (Behalve WS30GA/WS30GAE/WS32GAE/WS33GAE/HWS33GA)

## Operationele geluiden die u zou kunnen horen

- Kokend water, klokkende geluiden of lichte trillingen als gevolg van de circulerende koelvloeistof.
- De thermostaatbediening klikt wanneer de temperatuurfunctie wordt in- of uitgeschakeld.

# Onderhoud en reiniging van de wijnkast

## Schoonmaken en onderhoud

**Waarschuwing:** Verwijder altijd de stekker van de wijnkast uit het stopcontact om elektrische schokken te vermijden. Het negeren van deze waarschuwing kan letsel of overlijden tot gevolg hebben.

**Let op:** Lees altijd de instructies en waarschuwingen van de fabrikant voordat u schoonmaakproducten gebruikt om letsel en schade te voorkomen.

**Algemeen:**

- Los 3 à 4 eetlepels zuiveringszout op in warm water. Gebruik een spons of een vochtige zachte doek en reinig uw wijnkast met het zelfgemaakte schoonmaakmiddel.
- Spoel af met warm water en maak het droog met een zachte doek.
- Gebruik geen schuurmiddelen, agressieve schoonmaakmiddelen, ammoniak, bleekmiddel met chloor, geconcentreerde wasmiddelen, oplosmiddelen of een metalen pannenspons. Deze chemicaliën kunnen het oppervlak van uw wijnkast vervormen, beschadigen en/of verkleuren.

**Deurafdichting:**

- Reinig de deurafdichting elke drie maanden volgens de algemene instructies. Deurafdichtingen moeten schoon en flexibel worden gehouden zodat ze goed sluiten.
- Smeer een klein hoeveelheid vaseline op scharnierzijde van de deurafdichting om deze flexibel en sluitend te houden.

## Stroomonderbrekingen

- Houd rekening met stroomonderbrekingen door onweer of andere oorzaken. Verwijder het elektriciteits snoer uit het AC-stopcontact in het geval van stroomuitval. Sluit het elektriciteits snoer opnieuw aan op het AC-stopcontact zodra er weer stroom is.

## Vakantie en verplaatsen

- Verwijder de stekker uit het stopcontact bij lange afwezigheid en reinig de wijnkast en deurafdichtingen zoals vermeld in de sectie 'Algemene reiniging'. Houdt de deuren open zodat de lucht binnenin kan circuleren.
- Als u de wijnkast verplaatst, moet u deze te allen tijden verticaal houden. Verplaats het product niet als het op de achterkant ligt. Dit kan schade toebrengen aan de interne onderdelen.

**Opmerking:** wacht na het verplaatsen ten minste 24 uur voordat u de wijnkast aansluit.

# Problemen oplossen

## Wijnkast werkt niet

- Controleer of de wijnkast is aangesloten.
- Controleer of er stroom staat op het AC-stopcontact door de zekering te controleren.

## Wijn is te warm:

- Deur gaat te vaak open.
- Geef nieuwe wijn in de wijnkast de tijd om de gewenste temperatuur te bereiken.
- Controleer of de deurafdichtingen goed sluiten.
- Reinig de condensatiespoelen.
- Verlaag de temperatuur.

## Wijn is te koud:

- Als de wijn te koud is, kunt u de temperatuurinstellingen aanpassen.

## Wijnkast staat te vaak aan:

- Dit kan nodig zijn om de temperatuur constant te houden op warme en vochtige dagen.
- Deuren zijn vaak geopend of hebben langere tijd opengestaan.
- Reinig de condensatiespoelen.
- Controleer of deurafdichting goed sluit.
- Controleer of de deuren volledig sluiten.

## Vochtophopping aan binnenkant of buitenkant van de wijnkast:

- Dit is normaal tijdens perioden van hoge vochtigheid.
- Deur staat lang open of wordt regelmatig geopend.
- Controleer of deurafdichtingen goed sluiten.

## Deur van wijnkast sluit niet goed:

- Zet de wijnkast waterpas.
- Controleer op obstakels, zoals wijnflessen, leggers.



Gooi elektrische apparaten niet weg met ongescheiden huisafval. Maak gebruik van de hiervoor bestemde ophaaldiensten. Neem contact op met de plaatselijke instanties voor informatie over de beschikbare ophaaldiensten. Als elektrische apparaten op afvalstortplaatsen terechtkomen, kunnen er schadelijke stoffen in het grondwater lekken en in de voedselketen terecht komen. Dit heeft gevolgen voor uw gezondheid en welzijn. Bij het vervangen van oude apparaten door nieuwe, is de winkelier wettelijk verplicht om uw oude apparaat gratis af te handelen.

# Obsah

	STRANA
<b>Důležité bezpečnostní pokyny .....</b>	<b>1</b>
<b>Instalace vinotéky.....</b>	<b>2</b>
Rozbalení vinotéky .....	2
Vyrovnění vinotéky .....	2
Správná cirkulace vzduchu.....	2
Požadavky na elektrickou síť.....	3
Požadavky na umístění .....	3
Použití prodlužovacího kabelu.....	3
<b>Funkce a použití vinotéky.....</b>	<b>4</b>
Počáteční nastavení .....	4
Nastavení teploty.....	4
Ukládání do polic.....	6
Vnitřní osvětlení.....	6
Běžné provozní zvuky, které můžete zaznamenat.....	6
<b>Řádná údržba a čištění vinotéky.....</b>	<b>7</b>
Čištění a údržba .....	7
Přerušování dodávky proudu .....	7
Péče v případě dovolené a stěhování .....	7
<b>Odstraňování závad .....</b>	<b>8</b>

# DŮLEŽITÉ BEZPEČNOSTNÍ POKYNY

Při používání tohoto zařízení vždy dodržujte základní bezpečnostní opatření včetně těch následujících:

1. **Než začnete toto zařízení používat, přečtěte si všechny pokyny.**
2. Zařízení používejte pouze k zamýšlenému účelu, tak jak je popsán v tomto návodu k užívání a údržbě zařízení.
3. Tato vinotéka musí být před použitím řádně instalována v souladu s pokyny k instalaci. Viz pokyny k uzemnění v části o instalaci.
4. Je určena pouze pro domácí použití. Jestliže je používána pro průmyslové nebo komerční účely, je třeba dodržovat příslušné normy a předpisy. Toto zařízení není určeno pro použití osobami (včetně dětí) se sníženými fyzickými, smyslovými nebo psychickými schopnostmi nebo nedostatečnými zkušenostmi a znalostmi, pokud nejsou pod dozorem nebo nebyly instruovány o použití zařízení osobou odpovědnou za jejich bezpečnost. Děti musí být pod dozorem, který zajistí, aby si se zařízením nehrály.
5. Zařízení musí být umístěno tak, aby byla elektrická zástrčka dobře přístupná.
6. Napájecí kabel musí být v případě poškození vyměněn výrobcem, servisním zástupcem výrobce nebo podobně kvalifikovanou osobou, aby se předešlo bezpečnostním rizikům.
7. Větrací otvory v krytu nebo ve vnitřní konstrukci zařízení nesmí být zakryté.
8. K urychlení procesu odmrazování nepoužívejte žádné mechanické ani jiné prostředky, než jaké doporučuje výrobce.
9. Nepoškodte okruh chladiva.
10. V prostorech pro skladování jídla v zařízení nepoužívejte elektrická zařízení, pokud se nejedná o typ doporučovaný výrobcem.
11. Světlo musí být v případě poškození vyměněno výrobcem, servisním zástupcem výrobce nebo podobně kvalifikovanou osobou, aby se předešlo bezpečnostním rizikům.
12. Toto zařízení je určeno výhradně ke skladování vína.
13. Riziko uvíznutí dítěte v zařízení. Jestliže se chystáte zbavit staré vinotéky, sundejte z ní dveře. Police nechte na svém místě, aby se dovnitř nemohly snadno dostat děti.

# Instalace vinotéky

## Rozbalení vinotéky

1. Odstraňte všechny obalový materiál. Ten zahrnuje i pěnový podstavec a veškerou lepicí pásku, jíž jsou uvnitř i zvenčí připevněny doplňky vinotéky.
2. Před zapnutím vinotéku důkladně prohlédněte a odstraňte všechny zbytky obalů, pásky nebo tištěných materiálů.

## Vyrovnání vinotéky

- Vinotéka má vyrovnávací nožky, které jsou umístěny v předních a zadních rozích. Jakmile vinotéku řádně umístíte na zvolené místo, můžete ji vyrovnat.
- Vyrovnávací nožky mohou být uzpůsobeny točením po směru hodinových ručiček, pokud potřebujete vinotéku zvednout, nebo proti směru hodinových ručiček, pokud ji potřebujete snížit. Dveře vinotéky se snáze zavírají, když jsou nožky prodloužené.

## Správná cirkulace vzduchu

- Maximální výkonnost vinotéky, pro kterou byla navržena, zajistíte její instalací na místo se správnou cirkulací vzduchu, instalacemi a elektrickým připojením.
- Okolo vinotéky doporučujeme ponechat níže uvedené mezery:  
Po stranách ..... 50 mm  
Nahoře ..... 50 mm  
Vzadu ..... 50 mm
- Pokud má vinotéka správně plnit svou chladicí funkci, nesmí být přeplněná.

**Poznámka:** Jestliže se vinotéka z jakéhokoli důvodu převrhne, zapojte ji znovu až po 24 hodinách.

## Požadavky na elektrickou síť

- Pro napájení vinotéky zajistěte vhodnou zásuvku (220–240 V, 15 A) s řádným uzemněním.
- Nepoužívejte adaptéry pro zástrčky se třemi kolíky, ani neužavějte třetí kolík uzemnění, aby bylo zástrčku možné použít do zásuvky určené pro dvoukolíkovou zástrčku. Tento nebezpečný postup ponechá vinotéku bez účinného uzemnění a může tak vzniknout nebezpečí úrazu elektrickým proudem.

## Požadavky na umístění

- Neinstalujte vinotéku na místo, které není řádně izolované či vytápěné, například garáž apod. Vinotéka není určena k provozu při okolní teplotě nižší než 16 °C.
- Zvolte pro vinotéku vhodné umístění na tvrdém rovném povrchu, tak aby nebyla vystavena přímému slunečnímu záření a nenacházela se v blízkosti zdrojů tepla, jako jsou např. radiátory, lištové vytápění, varná zařízení apod. Případnou nerovnost podlahy je třeba vyrovnat pomocí vyrovnávacích nožek umístěných v předních a zadních rozích vinotéky.
- Vinotéka byla navržena jako volně stojící spotřebič. Není určena k vestavění.

## Použití prodlužovacího kabelu

- Vzhledem k potenciálním bezpečnostním rizikům, které mohou za určitých podmínek nastat, se vyhněte použití prodlužovacího kabelu. Jestliže je použití prodlužovacího kabelu nutné, použijte výhradně prodlužovací kabel, který má zástrčku i zásuvku s uzemněním. Vyznačené parametry (maximální zatížení) prodlužovacího kabelu musí být stejné nebo vyšší než elektrické parametry zařízení.



# Funkce a použití vinotéky

## Počáteční nastavení

Po zapojení spotřebiče do elektrické zásuvky jej ponechte alespoň 30 minut spuštěný, aby se mohl aklimatizovat, než provedete jakékoli změny nastavení.

## Nastavení teploty:

### WS50GA Viz fig. # 1

- Teplota vinotéky je z výroby přednastavená na 12 °C (54 °F).
- V každém ze dvou oddílů vinotéky lze nastavit jakoukoli teplotu mezi 5 °C (41 °F) a 20 °C (68 °F), tak aby vyhovovala vašim požadavkům na skladování vína. Chcete-li nastavit teplotu, stiskněte tlačítko „“ a podržte je asi 3 sekundy. Povšimněte si, že zobrazení teploty začalo blikat. Stisknutím tlačítka „+“ nebo „-“ zvýšíte či snížíte nastavenou teplotu. Jakmile dosáhnete požadované teploty, stiskněte tlačítko „“ nebo asi 5 sekund vyčkejte, poté panel nastavení uloží. Na displeji se následně opět zobrazí aktuální teplota ve vinotéce. Dosažení nastavené teploty může určitou dobu trvat.
- Stisknutím a podržením tlačítka „“ asi na tři sekundy přepnete mezi „°C“ a „°F“ (tedy typem zobrazení teploty).

### WS49GDB/WS46GDBE Viz fig. # 2

- Vinotéka je z výroby přednastavená tak, aby automaticky vyhovovala teplotním požadavkům pro bílá a červená vína.
- V každém ze dvou oddílů vinotéky lze nastavit jakoukoli teplotu mezi 6 °C a 18 °C, tak aby vyhovovala vašim požadavkům na skladování vína. Chcete-li nastavit teplotu, stiskněte tlačítko „Set“ a podržte je asi 3 sekundy. Povšimněte si, že zobrazení teploty pro horní oddíl začalo blikat. Stisknutím tlačítek se šipkou nahoru a šipkou dolů zvýšíte či snížíte nastavenou teplotu. Jakmile dosáhnete požadované teploty, stiskněte tlačítko „Set“. Elektronický panel poté uloží vaše nastavení. Na displeji se následně opět zobrazí aktuální teplota ve vinotéce. Dosažení nastavené teploty může určitou dobu trvat.



## Funkce a použití vinotéky

- Povšimněte si, že jakmile je nastavena teplota pro horní oddíl, začne blikat zobrazení teploty pro dolní oddíl. Teplotu opět zvýšíte či snížíte stisknutím tlačítek se šipkou nahoru a šipkou dolů. Jakmile dosáhnete požadované teploty, stiskněte tlačítko „Set“. Elektronický panel poté uloží vaše nastavení. Na displeji se následně opět zobrazí aktuální teplota ve vinotéce. Dosažení nastavené teploty může určitou dobu trvat.

### **WS25GA/WS59GAE/WS30GA/WS30GAE/WS-32GAE/WS33GAE/HWS33GA** Viz fig. # 3



- Vinotéka je z výroby přednastavená tak, aby vyhovovala teplotním požadavkům pro bílá a červená vína. Pokud skladujete převážně bílá vína, stiskněte tlačítko „White Wine“ a vinotéka bude uchovávat průměrnou teplotu mezi 7° až 10 °C. Stisknutím tlačítka „Red Wine“ dosáhnete průměrné teploty mezi 13 °C až 16 °C.
- Vinotéku lze podle vašeho přání nastavit na jakoukoli teplotu, tak aby vyhovovala vašim požadavkům na skladování vína. Chcete-li nastavit teplotu, stiskněte obě tlačítka „White Wine“ i „Red Wine“ zároveň a držte je asi 3 sekundy. Nyní jste v režimu nastavení teploty. Teplotu snížíte stisknutím tlačítka „White Wine“ a zvýšíte stisknutím tlačítka „Red Wine“. Jestliže příslušné tlačítko stisknete 3krát, teplota se upraví o 3 stupně, 4 stisknutí se rovnají 4 stupňům, 5 stisknutí se rovná 5 stupňům a tak dále. Jakmile jste zvolili požadovanou teplotu, stiskněte tlačítko „Light/Set“. Vinotéka je nyní naprogramovaná a na displeji LED se opět zobrazí aktuální hodnota vnitřní teploty.

**Poznámka:** Do zásobníku na vodu můžete nalít přiměřené množství vody a zlepšit tak vlhkost ve vinotéce. (**WS50GA/WS49GDB/WS25GA**)

## Ukládání do polic

- Police byly navrženy s důrazem na vzhled a jednoduché čištění. Rozměrnější láhve nebo velké láhve o objemu 1,5 l lze snáze uložit na příčné police ve spodní části vinotéky.
- Jsou tu také police pro snadné ukládání a vyjímání vašich vín.

## Vnitřní osvětlení

- Pro zvýraznění vzhledu vaší sbírky vína je do vinotéky zabudováno světlo. Jednoduše stisknete tlačítko „“ nebo „“ a světlo se rozsvítí a po dalším stisknutí opět zhasne. Chcete-li dosáhnout maximální úspory energie, nechávejte světlo vypnuté, když si sbírku právě neprohližíte.
- Světlo se rozsvítí při otevření dveří. Po zavření dveří opět zhasne. (Kromě WS30GA/WS30GAE/WS32GAE/WS33GAE/HWS33GA)

## Běžné provozní zvuky, které můžete zaznamenat

- Zvuk vařící vody, bublání nebo lehké vibrace jsou způsobeny oběhem chladiva v chladicím okruhu.
- Ovladač termostatu při zapínání a vypínání vždy cvakne.

# Řádná údržba a čištění vinotéky

## Čištění a údržba

- Varování:** Před čištěním vinotéku vždy nejprve odpojte od sítě, abyste předešli riziku elektrického šoku. Neuposlechnutí tohoto varování může způsobit smrt nebo úraz.
- Upozornění:** Před použitím čisticích přípravků si vždy přečtěte instrukce a upozornění výrobce a řiďte se jimi, abyste předešli osobnímu úrazu nebo poškození výrobku.
- Všeobecné:**
- Připravte si čisticí roztok ze 3–4 lžic jedlé sody rozmíchaných v teplé vodě. Vinotéku omyjte houbou nebo měkkou textilií namočenou v čisticím roztoku.
  - Následně ji otřete čistou teplou vodou a osušte čistou textilií.
  - Nepoužívejte silné chemikálie, abraziva, čpavky, chlorové bělidlo, koncentrované saponáty, rozpouštědla ani kovové drátěnky. Některé z těchto chemikálií mohou způsobit narušení, poškození nebo změnu barvy vaší vinotéky.
- Těsnění dveří:**
- Každé tři měsíce vyčistíte těsnění dveří podle obecných instrukcí. Těsnění musí být udržováno v čistém a pružném stavu, aby bylo zajištěno řádné přiléhání dveří.
  - Pružnost a správnou funkci těsnění zajistí vazelína nanesená v tenké vrstvě na stranu u závěsů.

## Přerušení dodávky proudu

- Příležitostně může dojít k přerušení dodávky proudu způsobeného bouřkou nebo jinými příčinami. Jestliže dojde k výpadku dodávky elektrické energie, vyjměte napájecí kabel ze zásuvky střídaného proudu. Až bude dodávka proudu obnovena, zapojte opět napájecí kabel do zásuvky střídaného proudu.

## Péče v případě dovolené a stěhování

- V případě delší dovolené nebo nepřítomnosti vinotéku odpojte a vyčistíte ji včetně těsnění dveří podle návodu v části „Celkový úklid“. Dveře nechte otevřené, aby mohl uvnitř cirkulovat vzduch.
- Při stěhování vinotéku vždy přesunujte ve svislé poloze. Nepřemísťujte spotřebič položený na podlaze – mohlo by dojít k poškození uzavřeného systému.

**Poznámka:** Po přestěhování počkejte 24 hodin, než vinotéku opět zapojíte do zásuvky.

## Odstraňování závad

### Vinotéka nefunguje:

- Zkontrolujte, zda je vinotéka zapojená do zásuvky.
- Kontrolou elektrického jističe ověřte, zda je zásuvka střídavého proudu pod napětím.

### Víno je příliš teplé:

- Časté otevírání dveří.
- Jestliže jste víno do vinotéky uložili teprve nedávno, dopřejte mu čas, aby mohlo dosáhnout požadované teploty.
- Zkontrolujte přiléhavost těsnění.
- Vyčistěte okruh kondenzátoru.
- Upravte nastavenou teplotu na nižší hodnotu.

### Víno je příliš studené:

- Pokud je ovládání teploty nastaveno na příliš nízkou hodnotu, upravte nastavení na vyšší teplotu.

### Vinotéka se spouští příliš často:

- Může se jednat o normální jev při udržování konstantní teploty během horkých a vlhkých dní.
- Je možné, že jsou příliš často nebo na příliš dlouhou dobu otvírány dveře.
- Vyčistěte okruh kondenzátoru.
- Zkontrolujte přiléhavost těsnění.
- Zkontrolujte, zda jsou dveře úplně dovřené.

### Na vnitřním nebo vnějším povrchu vinotéky se hromadí vlhkost:

- Za velmi vlhkého počasí jde o běžný jev.
- Dveře jsou otvírány často nebo na dlouhou dobu.
- Zkontrolujte přiléhavost těsnění dveří.

### Dveře vinotéky se nedovírají:

- Vyrovnejte vinotéku.
- Zkontrolujte, zda nejsou dveře blokovány např. lahvemi nebo policemi.



Elektrické spotřebiče nevyhazujte do netříděného komunálního odpadu: využijte zařízení pro tříděný sběr odpadu. Informace o dostupných způsobech sběru odpadu získáte u místní samosprávy. Pokud jsou elektrické spotřebiče odvezeny na skládky nebo zavážky, mohou nebezpečné látky prosáknout do podzemních vod a následně se dostat do potravního řetězce a poškodit vaše zdraví. Když nahrazujete staré spotřebiče novými, je prodejce většinou povinen přijmout vaše staré spotřebiče a zařídit jejich likvidaci, a to přinejmenším zdarma.

# Spis Treści

	STRONA
<b>Informacje dotyczące bezpieczeństwa</b> .....	<b>1</b>
<b>Instalacja chłodziarki</b> .....	<b>2</b>
Rozpakowywanie chłodziarki do wina .....	2
Poziomowanie chłodziarki .....	2
Właściwy obieg powietrza .....	2
Wymagania elektryczne .....	3
Ograniczenia instalacyjne.....	3
Używanie przedłużacza.....	3
<b>Użytkowanie i cechy chłodziarki</b> .....	<b>4</b>
Ustawienia konfiguracji początkowej.....	4
Regulacja temperatury .....	4
Półki.....	6
Oświetlenie wewnętrzne.....	6
Odgłosy prawidłowej pracy, jakie mogą być słyszalne .....	6
<b>Właściwe czyszczenie i konserwacja chłodziarki</b> .....	<b>7</b>
Czyszczenie i konserwacja.....	7
Przerwy w dopływie prądu.....	7
Okres urlopu i przenoszenie chłodziarki.....	7
<b>Rozwiązywanie problemów</b> .....	<b>8</b>

# INFORMACJE DOTYCZĄCE BEZPIECZEŃSTWA

**Zawsze stosuj podstawowe zasady bezpieczeństwa podczas korzystania z niniejszego urządzenia, takie jak:**

1. **Przed rozpoczęciem użytkowania chłodziarki, zapoznaj się dokładnie z jej instrukcją obsługi.**
2. Używaj chłodziarki tylko i wyłącznie zgodnie z jej przeznaczeniem, opisanym w niniejszej instrukcji.
3. Przed użyciem chłodziarka musi zostać prawidłowo zainstalowana, zgodnie z instrukcją instalacji. Sprawdź instrukcję uziemienia urządzenia w części dotyczącej jego instalacji.
4. Chłodziarka jest przeznaczona wyłącznie do użytku domowego. Jeżeli używasz jej w celach przemysłowych lub komercyjnych, przestrzegaj właściwych norm i przepisów. Urządzenie to nie jest przeznaczone do użytku przez osoby (w tym dzieci) o ograniczonych możliwościach fizycznych, sensorycznych lub umysłowych lub nieposiadających dostatecznej wiedzy bądź doświadczenia, o ile nie znajdują się one pod nadzorem lub nie zostały przeszkolone pod kątem obsługi urządzenia przez osobę odpowiedzialną za ich bezpieczeństwo.  
Dzieci powinny być pod nadzorem i nie wykorzystywać urządzenia do zabawy.
5. Urządzenie należy ustawić tak, aby umożliwiać dostęp do wtyczki.
6. Jeżeli przewód zasilający jest uszkodzony, musi zostać wymieniony przez producenta, jego serwisanta lub inną osobę posiadającą odpowiednie kwalifikacje, w celu uniknięcia zagrożenia.
7. Należy utrzymywać pełną drożność otworów wentylacyjnych w obudowie lub wbudowanych w urządzenie.
8. W celu przyspieszenia procesu rozmrażania nie wolno używać żadnych urządzeń mechanicznych innych niż zalecane przez producenta.
9. Nie wolno uszkodzyć obwodu czynnika chłodniczego.
10. Wewnątrz komór chłodziarki służących do przechowywania żywności nie wolno używać żadnych urządzeń elektrycznych, o ile nie są to urządzenia zalecane przez jej producenta.
11. Jeżeli oświetlenie jest uszkodzone, musi zostać wymienione przez producenta, jego serwisanta lub inną osobę posiadającą odpowiednie kwalifikacje, w celu uniknięcia zagrożenia.
12. Niniejsze urządzenie jest przeznaczone wyłącznie do przechowywania wina.
13. Ryzyko uwięzienia dziecka. Przed pozbyciem się starej chłodziarki, zdemontuj drzwiczki. Pozostaw półki wewnątrz, aby uniemożliwić dziecku dostanie się do środka.

# Instalacja chłodziarki

## Rozpakowywanie chłodziarki do wina

1. Usuń wszystkie elementy opakowania. Dotyczy to podłoża piankowego oraz taśmy samoprzylepnej, trzymającej elementy wyposażenia dodatkowego chłodziarki, w środku i na zewnątrz.
2. Przed podłączeniem chłodziarki do prądu upewnij się, że wszelkie pozostałości opakowania, taśma klejąca lub wydrukowane materiały zostały usunięte.

## Poziomowanie chłodziarki

- Chłodziarka posiada nóżki poziomujące, znajdujące się w narożnikach z przodu i z tyłu urządzenia. Poziomowanie należy wykonać po wcześniejszym, prawidłowym umieszczeniu chłodziarki w jej miejscu docelowym.
- Nóżki poziomujące można regulować przekręcając je zgodnie z ruchem wskazówek zegara, aby podwyższyć chłodziarkę lub przeciwnie do ruchu wskazówek zegara, aby ją obniżyć. Drzwiczki chłodziarki zamykają się łatwiej przy podniesionych nóżkach poziomujących.

## Właściwy obieg powietrza

- Aby upewnić się, że chłodziarka pracuje z maksymalną wydajnością, umieść ją w miejscu z właściwym obiegiem powietrza oraz dostępem do połączeń wodno-kanalizacyjnych i elektrycznych.
- Zalecana przestrzeń wokół chłodziarki:  
Boki ..... (50mm)  
Góra ..... (50mm)  
Tył..... (50mm)
- Aby zapewnić właściwe chłodzenie nie należy przepelniać chłodziarki.

**Uwaga:** Jeżeli chłodziarka uległa przechyleniu z jakiegokolwiek powodu, odczekaj 24 godziny przed jej podłączeniem.

## Wymagania elektryczne

- Upewnij się, że gniazdko elektryczne do podłączenia chłodziarki ma odpowiednie parametry (220-240V, 15A) i jest prawidłowo uziemione.
- Unikaj stosowania trójbolcowych wtyków przejściowych. Nie usuwaj bolca uziemiającego, aby umożliwić podłączenie wtyczki do gniazdka bez uziemienia. Takie rozwiązanie stanowi zagrożenie, ponieważ nie zapewnia prawidłowego uziemienia chłodziarki i może doprowadzić do porażenia prądem.

## Ograniczenia instalacyjne

- Nie instaluj chłodziarki w miejscu niedostatecznie izolowanym termicznie bądź nieogrzewanym (np. garaż, itp.). Chłodziarka nie została zaprojektowana do pracy w temperaturze otoczenia poniżej 16 °C.
- Ustaw chłodziarkę na równym i solidnym podłożu, w miejscu nienasłonecznionym oraz z dala od źródeł ciepła, takich jak piec, grzejniki i kuchenki. Nierówności można zniwelować regulując wysokość nóżek, znajdujących się w narożnikach z przodu i z tyłu urządzenia.
- Chłodziarka została zaprojektowana do instalacji wyłącznie jako urządzenie wolnostojące. Nie jest ona przeznaczona do zabudowy.

## Używanie przedłużacza

- Unikaj używania przedłużacza z powodu możliwości wystąpienia zagrożenia w określonych warunkach. Jeżeli użycie przedłużacza jest niezbędne, stosuj wyłącznie przedłużacze posiadające uziemienie po stronie wtyczki i gniazda. Moc nominalna przedłużacza musi być większa lub równa mocy nominalnej urządzenia.



# Użytkowanie i cechy chłodziarki

## Ustawienia konfiguracji początkowej

Po podłączeniu urządzenia do gniazdka elektrycznego, przed wykonaniem jakichkolwiek regulacji, pozostaw je uruchomione przez co najmniej 30 minut, w celu dostosowania do warunków otoczenia.

## Regulacja temperatury:

### WS50GA    Zobacz fig. # 1

- Temperatura chłodziarki jest fabrycznie ustawiona na 12 °C (54 °F).
- Temperatura chłodziarki może być regulowana w zakresie od 5 °C (41 °F) do 20 °C (68 °F) w obydwu komorach, aby umożliwić dostosowanie jej do wymogów przechowywania wina. Aby ustawić temperaturę przytrzymaj przycisk „” przez około 3 sekundy. Wyświetlacz temperatury zamruga. Wciśnij przycisk „+” lub „-” aby zwiększyć lub zmniejszyć ustawienie temperatury.

Gdy pożądana wartość zostanie ustawiona, wciśnij przycisk „” lub nie wykonuj żadnych czynności przez około 5 sekund. Panel zapamięta ustawienie, a wyświetlacz temperatury powróci do wskazywania temperatury wewnątrz chłodziarki. Osiągnięcie ustawionej temperatury może zająć trochę czasu.

- Wciśnij przycisk „” na około 3 sekundy, aby przełączyć sposób wyświetlania temperatury pomiędzy „°C” a „°F”.

### WS49GDB/WS46GDBE    Zobacz fig. # 2

- Chłodziarka jest fabrycznie ustawiona, aby automatycznie dostosować się do wymogów temperaturowych dla wina białego lub czerwonego.
- Temperatura chłodziarki może być regulowana w zakresie od 6 °C do 18 °C w obydwu komorach, aby umożliwić dostosowanie jej do wymogów przechowywania wina. Aby ustawić temperaturę przytrzymaj przycisk „Set” przez około 3 sekundy. Wyświetlacz temperatury komory górnej zamruga. Wciśnij przycisk strzałki w górę lub w dół, aby zwiększyć lub zmniejszyć ustawienie temperatury. Gdy pożądana temperatura zostanie ustawiona, wciśnij przycisk „Set”. Elektroniczny panel kontrolny zapamięta ustawienie, a wyświetlacz temperatury powróci do wskazywania temperatury wewnątrz chłodziarki. Osiągnięcie ustawionej temperatury może zająć trochę czasu.

## Użytkowanie i cechy chłodziarki

- Gdy temperatura komory górnej zostanie ustawiona zamruga wyświetlacz temperatury komory dolnej. Ponownie wciśnij przycisk strzałki w górę lub w dół, aby zwiększyć lub zmniejszyć ustawienie temperatury. Gdy pożądana temperatura zostanie ustawiona, wciśnij przycisk „Set”. Elektroniczny panel kontrolny zapamięta ustawienie, a wyświetlacz temperatury powróci do wskazywania temperatury wewnątrz chłodziarki. Osiągnięcie ustawionej temperatury może zająć trochę czasu.

### **WS25GA/WS59GAE/WS30GA/WS30GAE/WS-32GAE/WS33GAE/HWS33GA** Zobacz fig. # 3



- Chłodziarka jest fabrycznie ustawiona, aby automatycznie dostosować się do wymogów temperaturowych dla wina białego lub czerwonego. Jeżeli przechowujesz głównie wina białe, wciśnij przycisk „White Wine” a chłodziarka będzie utrzymywać średnią temperaturę pomiędzy 7 °C a 10 °C. Wciśnięcie przycisku „Red Wine” spowoduje utrzymywanie średniej temperatury pomiędzy 13 °C a 16 °C.
- Chłodziarkę możesz ustawić na dowolną temperaturę, aby dostosować ją do wymogów przechowywania wina. Aby ustawić temperaturę, wciśnij przyciski „White Wine” i „Red Wine” równocześnie i przytrzymaj je przez około 3 sekundy. Uruchomiony zostanie tryb ustawiania temperatury. Zmniejsz temperaturę wciskając przycisk „White Wine” lub zwiększ ją wciskając przycisk „Red Wine”. Wciśnięcie odpowiedniego przycisku 3-krotnie zmieni temperaturę o 3 stopnie, wciśnięcie 4-krotnie o 4 stopnie, 5-krotnie o 5 stopni i tak dalej. Gdy pożądana temperatura zostanie wybrana, wciśnij przycisk „Light/Set”. Chłodziarka zostanie zaprogramowana, a wskaźnik LED powróci do wyświetlania bieżącej temperatury wewnątrz urządzenia.

**Uwaga:** W celu poprawy poziomu wilgotności wewnątrz chłodziarki, pojemnik na wodę możesz wypełnić odpowiednią ilością wody. (WS50GA/WS49GDB/W-S25GA)

## Półki

- Półki zostały zaprojektowane, aby zapewnić łatwe czyszczenie i atrakcyjny wygląd. Większe butelki lub butelki typu Magnum (1,5 l) możesz łatwo ułożyć na półkach poprzecznych w dolnej części chłodziarki.
- Chłodziarka posiada również półki do ułatwionego przechowywania i wyciągania wina.

## Oświetlenie wewnętrzne

- Aby dopełnić prezentację Twojej kolekcji win chłodziarka posiada wbudowane oświetlenie. Wciśnij przycisk „” lub „” aby włączyć oświetlenie. Wciśnij go ponownie, aby je wyłączyć. W celu maksymalizacji oszczędności energii pozostaw światło wyłączone, gdy nie przeglądasz swojej kolekcji.
- Światło zapala się przy otwarciu drzwi chłodziarki. Po zamknięciu drzwi światło wyłącza się. (Z wyjątkiem WS30GA/WS30GAE/WS32GAE/WS33GAE/HWS33GA)

## Odgłosy prawidłowej pracy, jakie mogą być słyszalne

- Wrzenie wody, bulgotanie lub delikatne wibracje są efektem krążenia czynnika chłodzącego w spiralach chłodzących.
- Układ kontrolny termostatu klika podczas włączania i wyłączania się.

# Właściwe czyszczenie i konserwacja chłodziarki

## Czyszczenie i konserwacja

- Ostrzeżenie:** Aby uniknąć porażenia prądem zawsze odłącz chłodziarkę od gniazdka przed przystąpieniem do jej czyszczenia. Zignorowanie tej zasady może spowodować obrażenia lub śmierć.
- Uwaga:** Przed zastosowaniem środków czyszczących koniecznie zapoznaj się z zaleceniami i ostrzeżeniami producenta.
- Ogólne:**
- Przygotuj roztwór czyszczący składający się z 3-4 łyżeczek sody oczyszczonej i wody. Do przetarcia chłodziarki używaj gąbki lub miękkiej szmatki, zamoczonej w roztworze czyszczącym.
  - Oplucz czystą, letnią wodą, a następnie osusz miękką szmatką.
  - Nie używaj żrących chemikaliów, szorstkich materiałów, wybielaczy na bazie chloru, zagęszczonych detergentów, rozpuszczalników ani myjek drucianych. Niektóre z tych środków chemicznych mogą doprowadzić do uszkodzenia, obbarwienia lub rozpuszczenia elementów chłodziarki.
- Uszczelki drzwiczek:**
- Uszczelki drzwiczek należy czyścić co 3 miesiące, zgodnie z zaleceniami instrukcji. Aby zapewnić szczelność, uszczelki muszą być czyste i miękkie.
  - Zastosowanie niewielkiej ilości wazeliny na uszczelki (od strony zawiasów) utrzyma je w dobrym stanie i zapewni prawidłowe uszczelnienie.

## Przerwy w dopływie prądu

- Z powodu burz lub innych przyczyn mogą wystąpić przerwy w dopływie prądu. W przypadku wystąpienia braku prądu odłącz przewód zasilania od gniazdka elektrycznego prądu zmiennego. Po wznowieniu dopływu prądu podłącz przewód zasilania ponownie do gniazdka elektrycznego prądu zmiennego.

## Okres urlopu i przenoszenie chłodziarki

- W przypadku wyjazdu lub długiej nieobecności odłącz chłodziarkę i wyczyść ją wraz z uszczelkami drzwiczek, jak opisano w sekcji „Czyszczenie ogólne”. Pozostaw drzwiczki otwarte, aby umożliwić przepływ powietrza.
- Przenosząc chłodziarkę zawsze trzymaj ją w pozycji pionowej. Nie przenoś chłodziarki w pozycji leżącej, gdyż może to uszkodzić szczelność układu.

**Uwaga:** Po przeniesieniu chłodziarki odczekaj 24 godziny przed ponownym jej podłączeniem.

# Rozwiązywanie problemów

## Chłodziarka nie działa:

- Sprawdź, czy chłodziarka jest podłączona.
- Sprawdź, czy w gniazdku elektrycznym prądu zmiennego jest zasilanie, sprawdzając mechanizmy zabezpieczające.

## Wina mają zbyt wysoką temperaturę:

- Częste otwieranie drzwiczek.
- Aby uzyskać pożądaną temperaturę pozostaw niedawno umieszczone butelki w chłodziarce na dłuższy czas.
- Sprawdź szczelność uszczelek.
- Wyczyść rurki skraplacza.
- Zmniejsz temperaturę w ustawieniach kontroli temperatury.

## Temperatura wina jest zbyt niska:

- Jeżeli temperatura w ustawieniach kontroli temperatury jest zbyt niska, zmień ustawienie na wyższe.

## Chłodziarka uruchamia się zbyt często:

- W dni o wysokiej temperaturze i wilgotności może być to objaw prawidłowy, aby utrzymać stałą temperaturę w chłodziarce.
- Drzwiczki mogły być często otwierane lub pozostawione otwarte przez dłuższy czas.
- Wyczyść rurki skraplacza.
- Sprawdź szczelność uszczelek.
- Sprawdź, czy drzwiczki są prawidłowo zamknięte.

## Gromadzenie się wilgoci wewnątrz lub na zewnątrz chłodziarki:

- Jest to normalne podczas okresów wysokiej wilgotności.
- Zbyt długie lub zbyt częste otwieranie drzwiczek.
- Sprawdź szczelność uszczelek drzwiczek.

## Drzwiczki chłodziarki nie zamykają się prawidłowo:

- Wypoziomuj chłodziarkę.
- Sprawdź, czy nic nie blokuje drzwiczek (np. butelki, półki).



Nie wyrzucaj urządzeń elektrycznych jako zwykłych, niesortowanych odpadów komunalnych, korzystaj ze specjalnych punktów odbioru zużytego sprzętu. Aby uzyskać więcej informacji dotyczących punktów odbioru skontaktuj się z lokalnymi władzami. Utylizacja urządzeń elektrycznych na wysypiskach śmieci może doprowadzić do przenikania niebezpiecznych substancji do wód gruntowych, a tym samym do łańcucha pokarmowego, szkodząc zdrowiu i dobremu samopoczuciu. Wymieniając stare urządzenie elektryczne na nowe, sprzedawca jest prawnie zobowiązany do odebrania starego urządzenia i jego utylizacji, bez naliczania dodatkowych kosztów.

# Содержание

	СТРАНИЦА
<b>Меры предосторожности .....</b>	<b>1</b>
<b>Установка холодильника для вина .....</b>	<b>2</b>
Распаковка холодильника для вина.....	2
Выравнивание холодильника для вина .....	2
Правильная циркуляция воздуха .....	2
Электрические требования.....	3
Ограничения по установке.....	3
Использование удлинителя.....	3
<b>Функции и использование холодильника для вина .....</b>	<b>4</b>
Первоначальная настройка .....	4
Настройка температуры.....	4
Полки .....	6
Внутреннее освещение .....	6
Звуки при работе холодильника.....	6
<b>Необходимый уход и очистка холодильника для вина .....</b>	<b>7</b>
Очистка и техническое обслуживание .....	7
Отключение электропитания .....	7
Обращение при перерывах в использовании и перемещении .....	7
<b>Поиск и устранение неисправностей.....</b>	<b>8</b>

# МЕРЫ ПРЕДОСТОРОЖНОСТИ

При использовании данного прибора всегда помните об основных мерах безопасности, включая следующие:

1. **Ознакомьтесь с инструкциями перед использованием.**
2. Используйте прибор только по назначению в соответствии с данным руководством пользователя.
3. Перед использованием холодильник для вина должен быть установлен согласно инструкциям по установке. Инструкции по заземлению можно найти в разделе об установке.
4. Холодильник предназначен только для домашнего использования. Если вы используете прибор в промышленных или коммерческих целях, убедитесь, что все необходимые нормы и правила соблюдены. Данный прибор не предназначен для использования лицами (в том числе детьми) с ограниченными физическими, сенсорными или умственными способностями, а также лицами без опыта и достаточных знаний, если только они не находятся под присмотром или не получили инструкций по использованию данного прибора от лица, ответственного за их безопасность. Следите за детьми, не позволяйте им играть с прибором.
5. Данный прибор должен быть расположен так, чтобы был обеспечен доступ к штепселю.
6. Если шнур питания поврежден, производитель, агент по обслуживанию или другой квалифицированный специалист обязан его заменить во избежание опасности.
7. Вентиляционные отверстия в корпусе прибора или встроенных компонентах не должны быть заблокированы.
8. Не используйте для ускорения процесса размораживания механические устройства или другие средства отличные от тех, которые рекомендует производитель прибора.
9. Не повредите контур циркуляции хладагента.
10. Не используйте электроприборы внутри отсеков для хранения продуктов, если только они не рекомендованы производителем.
11. Если элемент освещения поврежден, производитель, агент по обслуживанию или другой квалифицированный специалист обязан его заменить во избежание опасности.
12. Прибор предназначен исключительно для хранения вина.
13. Представляет опасность для детей. Перед тем как выбросить старый холодильник для вина, снимите дверцы. Оставьте полки на месте, чтобы детям было сложно забраться внутрь холодильника.

# Установка холодильника для вина

## Распаковка холодильника для вина

1. Удалите упаковочный материал. Это относится к пенопласту и клейкой ленте, скрепляющей дополнительные детали холодильника для вина внутри и снаружи.
2. Проверьте и удалите все остатки упаковочного материала, клейкой ленты или бумаги перед подключением холодильника к сети.

## Выравнивание холодильника для вина

- У холодильника имеются ножки, расположенные в основании передней и задней части холодильника. После установки холодильника на место его положение можно выровнять.
- Ножки можно регулировать, поворачивая их по часовой стрелке, чтобы приподнять холодильник, или против часовой стрелки, чтобы опустить холодильник. Дверца холодильника закрывается легче, если ножки длиннее.

## Правильная циркуляция воздуха

- Для максимально эффективной работы холодильника необходимо установить его в месте с хорошей циркуляцией воздуха, необходимыми техническими и электрическими соединениями.
- Рекомендованное минимальное расстояние вокруг холодильника для вина:  
По бокам..... 50мм  
Сверху ..... 50мм  
Снизу ..... 50мм
- Не переполняйте холодильник для правильного охлаждения вина.

**Примечание.** Если холодильник был наклонен по какой-то причине, перед подключением к сети подождите 24 часа.



## Электрические требования

- Убедитесь, что для подключения холодильника имеется подходящая розетка (220-240В, 15 А) с соответствующим заземлением.
- Избегайте использования тройных переходников и не обрезайте третий контакт (заземление), чтобы подключить в двойную розетку. Это опасно, так как отсутствует соответствующее заземление, что может привести к поражению током.

## Ограничения по установке

- Не устанавливайте холодильник в месте, должным образом не изолированном или не обогреваемом, например в гараже и т.п. Холодильник непригоден для работы при температуре ниже 16 °С.
- Выберите подходящее расположение для холодильника на ровной твердой поверхности, вдали от прямых солнечных лучей или источников тепла, радиаторов, напольных электронагревателей, кухонных электроприборов и т.п. Любые неровности пола можно компенсировать с помощью ножек, расположенных в основании по углам передней и задней части холодильника.
- Холодильник предназначен для независимой установки. Не подходит для встраивания.

## Использование удлинителя

- Избегайте использования удлинителя из-за угрозы безопасности в определенных условиях. При необходимости используйте удлинитель с вилкой и розеткой с заземлением. Параметры удлинителя должны быть равными или выше, чем электрические параметры прибора.

# Функции и использование холодильника для вина

## Первоначальная настройка

Подключите прибор к источнику питания и оставьте включенным на 30 минут, прежде чем переходить к настройке параметров.

## Настройка температуры:

### WS50GA См. fig. # 1

- Температура холодильника установлена на 12 °C в соответствии с заводскими настройками.
- Холодильник можно установить на любую температуру от 5 °C до 20 °C в любом отсеке в соответствии с необходимыми условиями хранения вина. Для установки температуры нажмите и удерживайте клавишу "□" в течение 3 секунд. Вы увидите, что экран с изображением температуры начнет мигать. Нажмите клавишу "+" или "-", чтобы повысить или понизить температуру. Выбрав нужную температуру, нажмите клавишу "□" или ничего не нажимайте в течение 5 секунд, панель запомнит выбранную настройку. Экран с изображением температуры снова будет отображать температуру внутри холодильника. Для достижения выбранной температуры может потребоваться некоторое время.
- Нажмите и удерживайте клавишу "°C/°F" в течение 3 секунд, чтобы переключиться между "°C" и "°F" (режимы отображения температуры).

### WS49GDB/WS46GDBE См. fig. # 2

- Заводские настройки холодильника предполагают автоматическую настройку температуры для красного или белого вина.
- Холодильник можно установить на любую температуру от 6 °C до 18 °C в любом отсеке в соответствии с необходимыми условиями хранения вина. Для установки температуры нажмите и удерживайте кнопку "Set" в течение 3 секунд. Вы увидите, что экран с изображением температуры верхнего отсека замигает. Нажмите кнопку со стрелкой вверх или вниз, чтобы повысить или понизить температуру. Выбрав нужную температуру, нажмите кнопку "Set". Таким образом электронная панель управления запомнит выбранную настройку. Экран с изображением температуры снова будет отображать температуру внутри холодильника. Для достижения выбранной температуры может потребоваться некоторое время.

## Функции и использование холодильника для вина

- Выбрав температуру для верхнего отсека, вы заметите, что экран температуры нижнего отсека мигает. Снова нажмите кнопку со стрелкой вверх или вниз, чтобы повысить или понизить температуру. Выбрав нужную температуру, нажмите кнопку "Set". Таким образом электронная панель управления запомнит выбранную настройку. Экран с изображением температуры снова будет отображать температуру внутри холодильника. Для достижения выбранной температуры может потребоваться некоторое время.

### WS25GA/WS59GAE/WS30GA/WS30GAE/WS-32GAE/WS33GAE/HWS33GA См. fig. # 3

- Заводские настройки холодильника предполагают автоматическую настройку температуры для красного или белого вина. Если вы храните в основном белые вина, нажмите кнопку "White Wine", и холодильник для вина будет поддерживать среднюю температуру между 7° и 10 °С. Нажав кнопку "Red Wine", вы установите среднюю температуру на отметке между 13 °С и 16 °С.
- Холодильник для вина можно установить на любую температуру в соответствии с необходимыми условиями для хранения вина. Для того чтобы установить температуру, нажмите одновременно кнопки "White Wine" и "Red Wine" и удерживайте в течение приблизительно 3 секунд. Теперь вы перешли в режим установки температуры. Уменьшайте значение температуры, нажимая кнопку "White Wine", и увеличивайте с помощью кнопки "Red Wine". Нажав кнопку 3 раза, вы измените температуру на 3 градуса, нажав 4 раза — на 4 градуса, 5 раз — на 5 градусов и так далее. Выбрав нужную температуру, нажмите кнопку "Light/Set". Теперь нужные настройки выставлены, и экран будет отображать текущую внутреннюю температуру.

**Примечание.** Вы можете добавить нужное количество воды в отсек для воды, чтобы улучшить влажность внутри холодильника. (WS50GA/WS49 GDB/WS25GA)

## Полки

- Полки имеют красивый внешний вид и их легко мыть. Большие бутылки легко поместятся на крестообразных полках в нижней части холодильника.
- Здесь расположено несколько полок для легкого помещения и извлечения бутылок.

## Внутреннее освещение

- Чтобы подчеркнуть красоту вашей винной коллекции, в холодильник встроены внутренние лампы. Просто нажмите "-LAMP-" или "Light", чтобы включить свет, и нажмите еще раз, чтобы выключить. Для экономии электроэнергии выключайте свет, если вам не нужно показывать винную коллекцию.
- Когда дверь открыта, свет горит. После закрытия двери свет гаснет. (кроме WS30GA/WS30GAE/WS32GAE/WS33GAE/HWS33GA)

## Звуки при работе холодильника

- Звуки кипения воды, булькающие звуки или легкая вибрация, связанные с циркуляцией хладагента по охлаждающим батареям.
- Щелчки терморегулятора при включении и выключении.

# Надлежащий уход и очистка холодильника для вина

## Очистка и техническое обслуживание

**Предупреждение.** Чтобы избежать электрошока, всегда отключайте питание холодильника перед очисткой. Несоблюдение этих мер безопасности может повлечь за собой смерть или травмы.

**Осторожно!** Перед использованием чистящих средств всегда читайте и следуйте инструкциям и предупреждениям производителя, чтобы избежать травм и не испортить устройство.

**Общая информация:**

- Приготовьте моющий раствор из 3-4 столовых ложек пищевой соды и теплой воды. Используйте губку или мягкую ткань, смоченную в растворе, для мытья холодильника.
- Сполосните теплой чистой водой и протрите мягкой тканью.
- Не используйте агрессивные химикаты, абразивные материалы, аммиак, хлорсодержащие отбеливатели, концентрированные моющие средства, растворители или металлические губки. Некоторые из этих веществ могут растворить, повредить и/или изменить цвет холодильника для вина.

**Дверные уплотнители:**

- Чистите дверные уплотнители каждый три месяца согласно общим инструкциям. Дверные прокладки должны быть чистыми и гибкими для обеспечения надлежащей герметичности.
- Технический вазелин, нанесенный на подвижные области прокладок, сохранит гибкость уплотнителя и обеспечит хорошую герметичность.

## Отключение электропитания

- Существует вероятность отключения электропитания из-за грозы или других причин. Если произошло отключение электроэнергии, вытащите шнур питания из розетки. Когда питание возобновится, вставьте шнур обратно в розетку.

## Обращение при перерывах в использовании и перемещении

- Если вы длительное время не используете холодильник, вытащите штепсель из розетки и вымойте полки и дверцы в соответствии с разделом "Общая очистка". Оставьте дверцы открытыми, чтобы воздух мог циркулировать внутри холодильника.
- При перемещении всегда передвигайте холодильник, держа его вертикально. Не перемещайте прибор в горизонтальном положении, так как можно повредить закрытую систему охлаждения.

**Примечание.** После перемещения подождите 24 часа, прежде чем подключать холодильник к сети.

## Поиск и устранение неисправностей

### Холодильник не работает:

- Проверьте подключение к сети.
- Проверьте наличие электропитания, проверив предохранитель.

### Вино слишком теплое:

- Холодильник часто открывали.
- Вино, положенное в холодильник, достигает нужной температуры через некоторое время.
- Проверьте уплотнители на дверцах на герметичность.
- Очистите охлаждающий змеевик.
- Установите более низкую температуру.

### Температура вина слишком низкая:

- Если установлена слишком низкая температура, повысьте ее.

### Холодильник очень часто включается:

- Это нормально для поддержания постоянной температуры во время жарких и влажных дней.
- Возможно, холодильник часто открывали или оставляли дверцы открытыми на долгое время.
- Очистите охлаждающий змеевик.
- Проверьте уплотнитель на дверцах на герметичность.
- Проверьте, полностью ли закрыты дверцы.

### Скопление влаги внутри или снаружи холодильника:

- Это нормальное явление при повышенной влажности воздуха.
- Холодильник часто открывали или оставляли дверцы открытыми.
- Проверьте уплотнители на дверцах на герметичность.

### Дверцы холодильника полностью не закрываются:

- Отрегулируйте уровень холодильника.
- Проверьте, что может мешать: бутылки вина, полки.



Не выбрасывайте электроприборы вместе с обычным городским мусором, пользуйтесь специально оборудованными местами. Свяжитесь с местными органами власти для получения информации о доступных системах сбора и утилизации электроприборов. Если выбрасывать электрические приборы на обычную свалку, опасные вещества могут попасть в грунтовые воды и в пищевую цепь, что вредно для здоровья и благополучия. При замене старых приборов на новые, продавец по закону обязан забрать ваш старый прибор для утилизации, хотя бы бесплатно.

Supplier	<b>Haier</b>				
<b>Model</b>	WS30GA(E) WS32GAE WS33GAE HWS33GA	WS50GA	WS49GDB WS46GDBE	WS59GAE	WS25GA
<b>Category</b>	Wine storage	Wine storage	Wine storage	Wine storage	Wine storage
<b>Energy efficiency class</b>	A	A	B	A	A
<b>Energy consumption (kWh per year)</b>	133	146	190/182	146	128
<b>Net capacity (Liters)</b>	104	167	162	167	87
<b>Temperature range °C</b>	6~18	5~20	6~18	6~18	6~18
<b>Climate class*</b>	N	ST	ST	SN~ST	N
<b>Noise level dB(A)</b>	38	42	42	42	42
<b>This appliance is intended to be used exclusively for the storage of wine</b>					

\*=This appliance is intended to be used at an ambient temperature indicated below

Climate class	Ambient average temperature °C
SN	+ 10 to + 32
N	+ 16 to + 32
ST	+ 16 to + 38
T	+ 16 to + 43

**Note 1**

The design temperature of 'other compartments' within the meaning of point (n) of Annex I.

For wine storage compartments, the coldest storage temperature, either pre-set in the compartment or capable of being set by an end-user and capable of being maintained continuously according to the manufacturer's instructions, shall be given;