

FQ960P5



Skupina výrobků	Chladnička
Instalace	Volně stojící
Kategorie	4 dvířka
Reference width	Higher than 80
Systém Total No Frost	Celkem
Typ chlazení	Total No Frost – dvojitý chladicí systém
Rozmrazování	Automatické
EAN kód	8017709297466



Aesthetics



Estetika	Victoria	Materiál bočních panelů	Ocel
Barva	Krémová	Barva bočních stěn	Krémová
Vzhled	Ploché	Logo	Applied
Materiál	Plech	Barva profilu dveřních polic	Stříbrná
Rukojeť	Externí	Barva profilu zásuvek	Stříbrná
Typ rukojeti	Fixní	Barva profilu skleněné police	Chróm
Barva rukojeti	Chróm	Displej	LED
Barva loga	Chróm	Umístění displeje	Interní (navrchu)

Funkce chladicí přihrádky

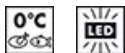

Počet nastavitelných polic	2	Typ krytu zásuvky na zeleninu	Sklo
Počet zásuvek na ovoce a zeleninu	2	Zóna Life Plus -0 °C	Ano
Typ nastavitelných polic	Sklo	Vnitřní osvětlení v chladničce	Ano
Typ krytu zásuvky na zeleninu	Standardní	Typ vnitřního osvětlení (chladnička)	LED
Víko zásuvky na ovoce a zeleninu	Ano		

Vnitřní dvířka chladničky

Počet dveřních polic s průhledným krytem	2	Počet polic na lahev	2
Počet nastavitelných dveřních polic	2		

Další funkce chladničky



Příslušenství	2 posuvníky, Zásobník na vejce	Ventilátor Ionizér	Ano Ano
Natural Plus Blu Light	Ano		
MultiFlow	Ano		

Vlastnosti mrazicí přihrádky

Počet zásuvek	3	Typ polic	Sklo
Počet polic	2		

Další funkce mrazničky



Ruční výrobek ledu	Ano	Přihrádka na rychlé zmrazení	Ano
--------------------	-----	------------------------------	-----

Další technické vlastnosti



Zobrazení funkcí	Rychlé zmrazení, Rychlé chlazení
Tlačítko rychlého zmrazení	Ano
Alarm otevřených dveří	Ano
Typ regulace teploty	Elektronické
Počet kompresorů	1
Typ chladicího plynu	R600a
Typ kompresoru	Měnič
Množství chladiva (gr)	72 g
Foam agent	Cyclopentane

Výkon/energetický štítek – nař. 2019



Annual energy consumption	415 kWh/a	Úroveň emisí hluku šířeného vzduchem	39 dB(A) re 1pW
Energy efficiency class	F	Temperature Rise Time	10 h
Airborne acoustical noise emission class	C	4 star - Freezing capacity	4.6 Kg/24h
Total net volume	581 l		

Sum of the volumes of the frozen compartment(s) 196 l
 Sum of the volumes of the chill compartment(s) and the unfrozen compartment(s) 385 l

4 hvězdičky – mrazicí výkon 1 4.6 Kg/24h
 Climate class SN, N, ST, T
 EEI 124 %







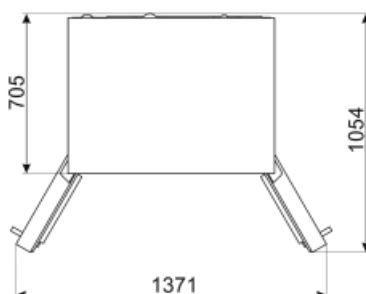
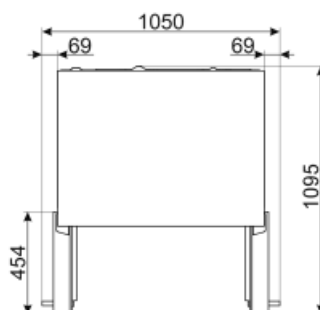
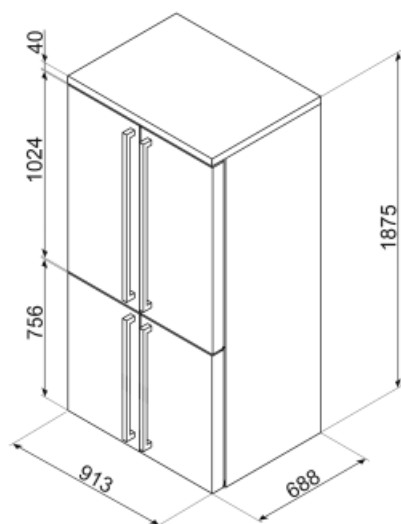





Elektrické připojení

Zástrčka (F; E) Schuko
 Jmenovitý výkon elektrického připojení 200 W
 Stávající 0.8 A

Napětí (V) 220-240 V
 Kmitočet (Hz) 50 Hz
 Délka napájecího kabelu 240 cm



Symbols glossary (TT)

	4hvězdičková mrazicí přihrádka pro lepší konzervaci potravin.		Smeg Active Ion system improves the quality of the air inside the cell. Thanks to the generation of negatively charged ions released inside the fridge Active Ion system neutralizes unpleasant dust.
	Systém automatického odmrazování funguje tak, že v pravidelných intervalech automaticky odmrazuje, takže není nutné úplně odmrazovat.		LED displej: zobrazuje vybrané programy, funkce a možnosti a čas do konce cyklu.
	Třída energetické účinnosti F		A+: Třída energetické účinnosti A+ pomáhá ušetřit až 10% energie ve srovnání s třídou A. Je zaručen maximální výkon s minimální spotřebou.
	Ventilace: Nucená distribuce studeného vzduchu v chladničce, která umožňuje rovnoměrné rozložení teploty v chladničce.		Rychlé zmrazení: Funkce rychlého zmrazení snižuje teplotu přihrádky, když je aktivována několik hodin před použitím.
	LED osvětlení interiéru: je energeticky úspornější a dlouhodobější způsob osvětlení interiéru spotřebiče.		Life Plus 0 °C: Teplota v přihrádkách Life Plus je udržována na 0 °C, což déle uchovává čerstvé maso a ryby.
	Invertorová technologie: Vývoj sušiček Smeg směrem k inteligentnějším a ekologicky udržitelnějším modelům vedl k volbě použití invertorové technologie s tepelnými čerpadly, což výrazně snižuje spotřebu energie.		Air plus: udržuje potraviny déle čerstvé.
	Natural Plus Blu Light: Tento unikátní systém Natural Plus Blu Light spolupracuje s přírodou a prodlužuje dobu skladování ovoce a zeleniny.		