



- FCP815X E0
- FCP602X E0
- FCP602X E0C
- FCP602X E0E
- FCXP825X E0
- FCXP645X E0
- FCP825XL E0
- FCS600X WIFI
- FCT600N WIFI
- FCXP645X E0/E
- FCXP825X E0/E
- FCP602X E0/E
- FCP602X E0C/E
- FCP602X E0E/E
- FCP815X E0/E
- FCP825XL E0/E
- FCS200X WIFI
- FCT615X WIFI
- FCXT600X WIFI
- FCT612X WIFI
- FCT825XL WIFI
- FCT615XNF WIFI

POKYNY PRO UŽIVATELE
TROUBY

CZ

Bezpečnostní pokyny

- Během vaření může ve vnitřním prostoru trouby nebo na skle dveří docházet ke kondenzaci vlhkosti. Jedná se o normální stav. Chcete-li tento efekt omezit, počkejte po zapnutí napájení 10–15 minut, než vložíte jídlo do trouby. Kondenzace v každém případě zmizí, jakmile trouba dosáhne teploty vaření.

- Vařte zeleninu v nádobě s víkem namísto otevřeného zásobníku.

- Nenechávejte jídlo uvnitř trouby po uvaření po dobu delší než 15–20 minut.

- **UPOZORNĚNÍ:** Spotřebič a jeho přístupné části se během použití zahřívají. Nedotýkejte se topných prvků.

- **UPOZORNĚNÍ:** přístupné části se mohou při používání trouby zahřát. Děti musejí být udržovány v bezpečné vzdálenosti.

- Tento spotřebič smí používat děti starší 8 let a osoby se sníženými fyzickými, sensorickými nebo mentálními schopnostmi nebo bez dostatečných zkušeností, pokud jsou pod dohledem a byly poučeny o použití spotřebiče a možném riziku.

- Nedovolte dětem hrát si se spotřebičem.

- Čištění a údržbu nesmí provádět děti bez dohledu.

- Během použití se spotřebič zahřívá. Nedotýkejte se ohřevných prvků uvnitř trouby.

UPOZORNĚNÍ: Přístupné části mohou být během provozu horké. Udržujte děti mimo dosah spotřebiče.

- Nepoužívejte drsné čističe ani ostré kovové předměty k čištění skla dvířek trouby, neboť můžete poškrábat povrch.

- Vypněte troubu před sejmutím ochrany a po očištění nasadte ochranu v souladu s pokyny.

- Používejte pouze tepelní sondu doporučenou pro tuto troubu.

- K čištění nepoužívejte vysokotlaké parní čističe.

- Připojte zástrčku k napájecímu kabelu, který je schopen vydržet napětí, proud a zátěž uvedené na štítku a který je opatřen uzemňovacím kontaktem. Zásuvka musí být vhodná pro zatížení uvedené na štítku a musí mít zapojený a funkční uzemňovací kontakt. Uzemňovací vodič má žlutozelenou barvu. Tuto operaci by měl provádět odborník s vhodnou

kvalifikací. V případě neslučitelnosti mezi zásuvkou a zástrčkou spotřebičů požádejte kvalifikovaného elektrikáře, aby zásuvku nahradil jiným vhodným typem. Zástrčka i zásuvka musejí odpovídat platným normám země instalace. Připojení k napájecímu zdroji lze provést také tak, že mezi spotřebičem a zdrojem energie, který zvládne maximální připojenou zátěž a který je v souladu se stávajícími právními předpisy, je umístěn omnipolární vypínač. Žlutozelený uzemňovací kabel by neměl být přerušen vypínačem. Zásuvka nebo omnipolární vypínač používaný pro připojení by měl být při instalaci spotřebiče snadno přístupný.

- Odpojení lze zajistit přístupnou zástrčkou nebo začleněním spínače v pevném zapojení v souladu s pravidly elektroinstalace.

- Pokud je napájecí kabel poškozen, musí být nahrazen kabelem nebo speciálním svazkem, který je k dispozici u výrobce. Případně se obraťte na zákaznický servis.

- Typ napájecího kabelu musí být H05V2V2-F.

- Nedodržení výše uvedených pokynů může ohrozit bezpečnost spotřebiče a zneplatnit záruku.

- Před čištěním by měl být odstraněn veškerý přebytek rozlitého materiálu.

- Během procesu pyrolytického čištění se mohou povrchy zahřát více, než je obvyklé, proto je nutné děti udržovat v bezpečné vzdálenosti.

- Spotřebič nesmí být instalován za ozdobnými dvířky, aby nedošlo k přehřátí.

- Když umístíte polici uvnitř, ujistěte se, že záložka směřuje nahoru a dozadu do komory.

Police musí být zasunuta zcela do komory.

- **VAROVÁNÍ:** Nepotahujte stěny trouby alobalem ani jednorázovými ochrannými produkty, které jsou k dostání v obchodech. Hliníková fólie nebo jakákoli jiná ochrana způsobuje v přímém kontaktu se smaltovaným povrchem riziko roztavení nebo poškození smaltovaného povrchu uvnitř trouby.

- **VAROVÁNÍ:** V žádném případě neodstraňujte těsnění dveří trouby.

- K provozování spotřebiče při jmenovitých frekvencích nejsou nutné žádné další úkony ani nastavování.

Obecné pokyny	1.1 Bezpečnostní pokyny
	1.2 Elektrická bezpečnost
	1.3 Doporučení
	1.4 Instalace
	1.5 Odpadové hospodářství
	1.6 Prohlášení o shodě

87

Popis výrobku	2.1 Přehled
	2.2 Příslušenství
	2.3 První použití

88

Použití trouby	3.1 Popis displeje
	3.2 Režimy vaření

89

Čištění a údržba trouby	4.1 Obecné poznámky k čištění
	4.2 Funkce Aquactiva
	4.3 Údržba
	<ul style="list-style-type: none">• Vyjmutí a čištění drátěných úrovní roštů• Demontáž a čištění bočnic• Demontáž okna trouby• Demontáž a čištění skleněných dvířek

91

Řešení potíží	5.1 Často kladené otázky
---------------	--------------------------

93

1. Obecné pokyny

Děkujeme Vám, že jste si zvolili jeden z našich výrobků. Pro dosažení nejlepších výsledků s troubou byste si měli pečlivě přečíst tento návod a uschovat jej pro budoucí použití. Před instalací trouby si poznamenejte váš obn. číslo, abyste jej mohli poskytnout pracovníkům zákaznických služeb v případě nutnosti opravy. Po vyjmutí trouby z obalu zkontrolujte, zda nedošlo během přepravy k jejímu poškození. Máte-li pochybnosti, troubu nepoužívejte a požádejte kvalifikovaného technika o radu. Uchovávejte všechny obalový materiál (plastové sáčky, polystyrén, hřebíky) mimo dosah dětí. Při prvním zapnutí trouby se může linout silný páchnoucí kouř, který je způsoben prvním ohřevem lepidla na izolačních deskách v troubě. To je naprosto normální, a pokud k tomu dojde, je třeba počkat, než se kouř rozptýlí, a teprve poté vložit do trouby pokrmy. Výrobce nenesou žádnou odpovědnost v případech, kdy nebudou dodrženy pokyny obsažené v tomto dokumentu.

POZNÁMKA: funkce, vlastnosti a doplňky trouby uváděné v tomto návodu se budou lišit v závislosti na modelu, který jste zakoupili.



1.1 Bezpečnostní pokyny

Používejte troubu pouze ke stanovenému účelu, kterým je pečení potravin; jakékoliv jiné použití, například jako zdroj tepla, je považováno za nevhodné a proto nebezpečné. Výrobce nemůže nést odpovědnost za případné škody vzniklé nesprávným či nevhodným používáním.

Použití jakéhokoliv elektrického spotřebiče předpokládá dodržování některých základních pravidel:

- Neodpojujte napájecí kabel ze zásuvky taháním;
- Nedotýkejte se spotřebiče mokřima nebo vlhkými rukama či nohama;
- Použití adaptérů, rozdvojek a prodlužovacích kabelů není zásadně doporučeno;
- V případě selhání nebo a/nebo špatné funkce vypněte spotřebič a nemanipulujte s ním.

1.2 Elektrická bezpečnost

ZAJISTĚTE, ABY ELEKTRICKÁ ZAPOJENÍ PROVÁDĚL ELEKTRIKÁŘ NEBO KVALIFIKOVANÝ TECHNIK.

Napájecí zdroj, ke kterému je trouba připojena, musí být v souladu s právními předpisy platnými v zemi instalace.

Výrobce nese žádnou odpovědnost za případné škody způsobené nedodržáním těchto pokynů. Trouba musí být připojena k elektrické síti prostřednictvím uzemněné zásuvky nebo odpojovače s více póly, v závislosti na právních

předpisech platných v zemi instalace. Elektrické napájení je třeba chránit vhodnými pojistkami a použité kabely musí být správně napájení trouby.

ZAPOJENÍ

Trouba je dodávána s napájecím kabelem, který by měl být připojen pouze k elektrickému zdroji s 220–240 V AC 50 Hz mezi fázemi nebo mezi fází a nulovým vodičem. Pře připojením trouby k elektrické síti je důležité zkontrolovat:

- Napájecí napětí uvedené na voltmetru;
- Nastavení odpojovače.

Uzemňovací vodič připojený k zemnicí svorce trouby musí být připojen k zemnicí svorce napájecího zdroje.

VAROVÁNÍ

Před připojením trouby k elektrické síti požádejte kvalifikovaného elektrikáře o kontrolu spojitosti zemnicí svorky elektrického napájení. Výrobce nese žádnou odpovědnost za nehody nebo jiné problémy způsobené nepřipojením trouby k zemnicí svorce nebo uzemněním, které má vadnou spojitost.

POZNÁMKA: protože trouba může vyžadovat údržbu, je vhodné mít k dispozici další elektrickou zásuvku, ke které lze troubu připojit po vyjmutí z prostoru, ve kterém je nainstalována. Napájecí kabel smí být nahrazen pouze servisním technikem nebo technikem s rovnocennou kvalifikací.

1.3 Doporučení

Po každém použití trouby napomůže minimální vyčištění udržet troubu v dokonalé čistotě.

Nevykládejte stěny trouby hliníkovou fólií nebo jednorázovou ochranou dostupnou ve specializovaných prodejnách.

U hliníkové fólie nebo jakékoliv jiné ochrany hrozí při přímém kontaktu s horkým smaltem riziko tavení a poškození vnitřního smaltu. Aby se zabránilo

nadměrnému znečištění trouby a výsledným silným kouřovým zápachům, doporučujeme nepoužívat troubu při velmi vysokých teplotách. Je lepší prodloužit dobu pečení a mírně snížit teplotu.

Vedle příslušenství dodávaného s troubou doporučujeme používat pouze nádoby a pečicí formy odolné proti velmi vysokým teplotám.

1.4 Instalace

Výrobce nemá žádnou povinnost provádět instalaci. Pokud je požadována pomoc výrobce k nápravě škod způsobených nesprávnou instalací, na takovou pomoc se nevztahuje záruka. Je nutno dodržet pokyny pro instalaci určené pro odborně vyškolené pracovníky. Nesprávná instalace může způsobit újmu nebo zranění na osobách, zvířatech nebo věcech. Výrobce nemůže být za takové škody nebo zranění zodpovědný.

Trouba může být umístěna ve výšce ve sloupci nebo pod pracovní deskou. Před upevněním je nutné zajistit dobré větrání v prostoru pro troubu, které umožní řádnou cirkulaci čerstvého vzduchu potřebného pro chlazení a ochranu vnitřních částí. Na základě typu upevnění vytvořte otvory popsané na poslední straně.

1.5 Odpadové hospodářství a ochrana životního prostředí



Tento spotřebič je označen v souladu s evropskou směrnicí 2012/19/EU o odpadních elektrických a elektronických zařízeních (OEEZ). OEEZ obsahují jak znečišťující látky (které mohou mít negativní vliv na životní prostředí), tak i základní prvky (které mohou být znovu použity). Je důležité, aby OEEZ podstoupily zvláštní zacházení pro správné odstranění a likvidaci znečišťujících látek a obnovení všech materiálů. Jednotlivci mohou hrát významnou roli při ochraně životního prostředí před OEEZ; je nutné dodržovat některá základní pravidla:

- S odpadními elektrickými a elektronickými zařízeními se nesmí zacházet jako s domovním odpadem;
- OEEZ by měly být odvezeny do speciálních sběrných dvorů spravovaných místním úřadem nebo registrovanou společností.

V mnoha zemích může být k dispozici vyzvednutí velkých OEEZ u zákazníka. Když koupíte nový spotřebič, můžete starý odevzdat obchodníkovi, který musí bezplatně přijmout jeden starý spotřebič za jeden nový prodaný spotřebič, pokud se jedná o ekvivalentní typ se stejnými funkcemi, jaké má nový zakoupený spotřebič.

Šetrnost a ohleduplnost k životnímu prostředí: Kdykoli je to možné, vyhněte se předehřátí trouby a vždy se jí snažte naplnit. Otevírejte dvířka trouby co možná nejméně často, protože při každém otevření uniká teplo z dutiny. Pro významnou úsporu energie vypněte troubu 5 až 10 minut před plánovaným koncem doby pečení a využijte zbytkové teplo, které trouba nadále generuje. Udržujte těsnění v čistotě a v pořádku, aby nedocházelo k unikání tepla z trouby. Máte-li hodinový tarif, program „zpožděné pečení“ usnadňuje úspory energie přesunutím doby vaření na dobu s nižší sazbou.

1.6 Prohlášení o shodě

Součástí tohoto spotřebiče, které mohou přicházet do kontaktu s potravinami, jsou ve shodě s ustanoveními směrnice EHS 89/109. Umístěním značky **CE** na tento produkt potvrzujeme shodu se všemi příslušnými evropskými směrnicemi týkajícími se bezpečnosti, ochrany

zdraví a ochrany životního prostředí, které lze použít pro tento produkt. Tímto způsobem společnost Candy Hoover prohlašuje, že tento spotřebič označený **CE** je v souladu se základními požadavky směrnice 2014/53 / EU.

2. Popis výrobku

2.1 Přehled



1. Ovládací panel
2. Polohy polic
- (podélný drátěný ošet, je-li součástí dodávky)
3. Kovový ošet
4. Odkapávací plech
5. Ventilátor (za ocelovou deskou)
6. Dvířka trouby



2.2 Příslušenství

1 Kovový ošet



Drží pečící plechy a talíře.

3 Boční drátěné mřížky



Boční drátěné mřížky Pokud zahrnuty.

2 Odkapávací plech



Shromažďuje zbytky, které odkapávají během pečení potravin na roštích.

2.3 První použití

PŘEDBĚŽNÉ ČIŠTĚNÍ

Před prvním použitím trouby vyčistěte. Otřete vnější povrchy vlhkým měkkým hadříkem. Umyjte všechna příslušenství a vytřete vnitřek trouby roztokem horké vody a promývací kapaliny. Nastavte prázdnou troubu na maximální teplotu a ponechte ji zapnutou zhruba po dobu 1 hodiny. To odstraní veškeré zápachy novosti.

3. Použití trouby

3.1 Popis displeje

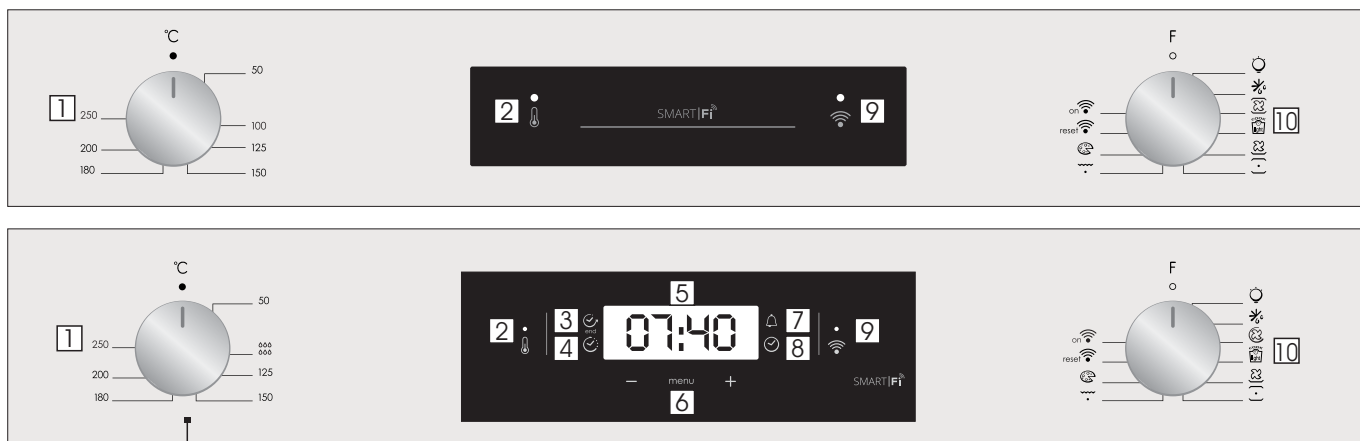

1. Knoflík voliče termostatu
2. Kontrolka termostatu
3. Konec vaření
4. Doba vaření
5. Zobrazení teploty nebo hodin
6. Ovládací prvky pro nastavení LCD displeje
7. Minuty
8. Nastavení hodin
9. Signální signál Wifi
10. Ovládací knoflík funkcí

VAROVÁNÍ: první operace lze provádět když trouba byla nainstalována nebo po přerušení napájení (když je displej pulzující – bliká a ukazuje 12:00) je nastavení funkce správného času. Zároveň bliká kontrolka vpravo dole (☺).

- Nastavte čas "-" "tlačítek +".
- Stiskněte tlačítko Nabídka nebo počkejte 5 s, potom budou hodiny nastaveny.

UPOZORNĚNÍ: Trouba bude pracovat pouze s nastavením hodin

FUNKCE	JAK AKTIVOVAT	JAK VYPNOUT	CO TO DĚLÁ	POZNÁMKA
DĚTSKÁ POJISTKA	<ul style="list-style-type: none"> • Funkce Dětský zámek se aktivuje stisknutím tlačítka Nastavit (+) alespoň na 5 sekund. Od tohoto okamžiku jsou všechny ostatní funkce uzamčené a na displeji se bude v 3s intervalech střídavě zobrazovat text STOP a přednastavený čas. 	<ul style="list-style-type: none"> • Funkce Dětský zámek se aktivuje stisknutím tlačítka Nastavit (+) alespoň na 5 sekund. Od tohoto okamžiku jsou všechny funkce znovu volitelné. 		
MINUTKA 	<ul style="list-style-type: none"> • Stiskněte centrální tlačítko 3 krát. • Stisknutím tlačítka "-" "+" nastavte požadovaný čas. • Uvolněte všechna tlačítka. 	<ul style="list-style-type: none"> • Až uplyne nastavený čas, ozve se zvukový alarm. Tento alarm sám ustane, lze jej však zastavit okamžitě stisknutím jakéhokoli tlačítka. 	<ul style="list-style-type: none"> • Zvuky alarmu na konec nastaveného času. Během procesu, displej se zobrazí zbývající čas. 	<ul style="list-style-type: none"> • Umožňuje použít troubu jako budík (může být aktivní buď při provozu trouby nebo samostatně (při provozu trouby))
DOBA PEČENÍ 	<ul style="list-style-type: none"> • Ovladačem funkcí trouby vyberte funkci pro úpravu pokrmů a ovladačem termostatu nastavte teplotu. • Stiskněte centrální tlačítko 1 krát. • Stisknutím tlačítka "-" "Nebo "+" nastaví délka vaření požadované. • Uvolněte všechna tlačítka • Nastavte funkci pečení s funkce trouby voličem. <p>POZNÁMKA: Pokud je trouba vypnutá nebo svítí žárovka, funkce plánování doby pečení nebude fungovat.</p>	<ul style="list-style-type: none"> • Je-li uplynutí doby trouba se vypne automaticky. Pokud byste chtěli zastavit vaření dříve buď vypněte funkci voliče 0, nebo nastavený čas 0:00 (SELECT a "-" "+" Tlačítka). 	<ul style="list-style-type: none"> • Umožňuje nastavení vaření čas potřebný pro vybrané receptury. • Chcete-li zkontrolovat, jak dlouho zůstane spuštěn stisknutím SELECT Tlačítko 2 krát. • Chcete-li změnit / změnit přednastavený čas stiskněte tlačítko SELECT a "-" "+" tlačítka. 	<ul style="list-style-type: none"> • Na konci programu se ozvou 3 varovné signály a na displeji se zobrazí text Konec. Přepněte volič funkcí do polohy „0“, abyste se vrátili k funkci hodin.
KONEC PEČENÍ 	<ul style="list-style-type: none"> • Ovladačem funkcí trouby vyberte funkci pro úpravu pokrmů a ovladačem termostatu nastavte teplotu. • Stiskněte centrální tlačítko 2 krát. • Stisknutím tlačítka "-" "+" nastaví čas, kdy Chcete troubu na vypnout. • Uvolněte tlačítka • Nastavte funkci pečení s funkce trouby volič. <p>POZNÁMKA: Pokud je trouba vypnutá nebo svítí žárovka, funkce plánování doby pečení nebude fungovat.</p>	<ul style="list-style-type: none"> • v době stanovené, trouba vypne. Chcete-li přepnout off ručně, troubu voličem funkcí na Pozici 0. 	<ul style="list-style-type: none"> • Umožňuje nastavení-konec pečení • Chcete-li zkontrolovat nastavený čas stiskněte centrální tlačítko 3 krát • Chcete-li změnit nastavení Tlačítka času stiskněte SELECT "+" "-" "+" 	<p>Tato funkce se obvykle používá s "čas vaření" funkce. Například pokud jídlo musí být vařené po dobu 45 minut a musí být připraveno do 12:30, vyberte požadovanou funkci, nastavte dobu vaření na 45 minut a do konce doby vaření až 12:30. Na konci doby vaření nastavené, bude trouba automaticky vypne a zvukový alarm bude zvonit.</p>

FUNKCE WI-FI ELETTRONICA ZERO

Veškeré podrobnosti týkající se propojení mezi aplikací a vř. obkem najdete v stručné příručce.

Stručná příručka je k dispozici na stránce: go.candy-group.com/candy-ov.

Wi-Fi má dvě různé polohy na voliči přípravy pokrmů:

- **Zapnout Wi-Fi:** Síť Wi-Fi se zapne pouze v případě, že trouba je již registrována ve vašem zařízení. V této poloze bude trouba ovládána pouze dálkově.
- **Resetovat Wi-Fi:** Po 30 s od volby resetu Wi-Fi se zapne Bluetooth a během 5 min budete moci zaregistrovat troubu ve vašem zařízení.

V případě úspěšné registrace bude trouba ovládána dálkově a rozsvítí se ikona Wi-Fi. V případě neúspěšné registrace se Wi-Fi vypne a trouba se resetuje. Chcete-li pokračovat novou registrací, je nutné přepnout volič programu pro přípravu pokrmů mimo polohu resetu Wi-Fi a znovu jej vrátit do této polohy.

Poznámka: Před zahájením registrace nainstalujte aplikaci do svého zařízení

Poznámka: Zařízení, ve kterém je nainstalována aplikace, musí mít aktivovaný Bluetooth

Poznámka: V obou polohách Fi-Fi nefungují dotyková tlačítka.

Poznámka: Je důležité zajistit dostatečnou sílu signálu sítě Wi-Fi mezi domácím směrovačem a spotřebičem. Když se trouba pokouší připojit ke směrovači, ikona 3 s svítí a 1 s nesvítí; po navázání spojení bude ikona trvale svítit.

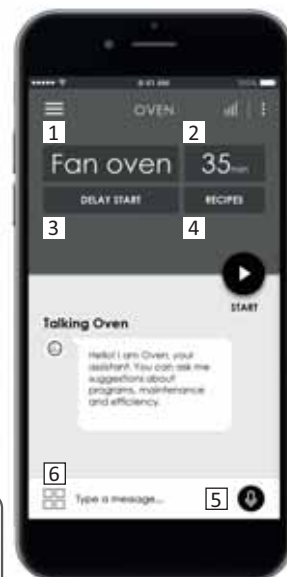













CANDY SIMPLY-FI:
Chcete-li podrobné informace o tom, JAK PŘIPOJIT váš spotřebič vybavený funkcí simply-Fi JAK JEJ nejlépe POUŽÍVAT, navštivte stránky <http://www.candysimplyfi.com>

1. Vyběr programu / 2. Délka programu / 3. Nastavení začátku pečení / 4. Vyběr určených receptů / 5. Offline a hlasový asistent / 6. Tipy, doporučení a online uživatelská příručka

3.2 Režimy vaření

Volič funkce	T °C výchozí	Funkce (Závisí na modelu trouby)
		SVĚTLO: Zapne světlo v troubě.
		ROZMRAZOVÁNÍ: Je-li volič nastaven do této polohy. Ventilátor dmýchá vzduch o pokojové teplotě kolem zmrzlého pokrmu a tak jej za několik minut rozmrazí bez toho, aby se jakkoli změnil obsah proteinů v pokrmu.
	180	PEČENÍ S VENTILÁTOREM: Doporučujeme používat tuto metodu pro drůbež, těstoviny, ryby a zeleninu. Teplo proniká do pokrmu lépe a zkrátí se také doba pečení a předehřevu. Můžete péct různé pokrmy zároveň se stejnou přípravou nebo bez přípravy v jedné nebo více pozicích. Tato metoda pečení zajišťuje rovnoměrnou distribuci tepla a zabraňuje smísení vůní. Při současném pečení více pokrmů nastavte o deset minut delší dobu.
	190	Funkce " COOK LIGHT " umožňuje vařit zdravějším způsobem snížením potřebného množství tuku nebo oleje. Díky použití grilu a ventilátoru v kombinaci s pulzujícím cyklem vzduchu zachovává vlhkost jídla, grilování povrchu a kratší dobu vaření, aniž by došlo k ohrožení chuti. Je zvláště vhodný pro vaření masa, restovanou zeleninu a omelety. Cyklus impulsního vzduchu udržuje vlhkost uvnitř trouby a obsah vlhkosti v jídle, zachovává nutriční hodnoty a zajišťuje rychlý a rovnoměrný proces vaření. Vyzkoušejte všechny své recepty a snižte množství obvazů, které obvykle používáte, a zažijte lehkost této nové funkce!
	210	VENTILÁTOR + SPODNÍ OHŘEV: Spodní topné těleso se používá spolu s ventilátorem dmýchajícím vzduch uvnitř trouby. Tato metoda je ideální pro šťavnatá ovocná koláče, dortíky, quiche a paštiky. Zabraňuje vysušení pokrmu a podporuje kvašení v dortech, chlebovém těstu a jiných pokrmech pečených zespodu. Umístěte rošt do dolní polohy.
	220	KONVENČNÍ PEČENÍ: Používají se současně horní i dolní topná tělesa. Předehřívajte troubu po dobu zhruba deseti minut. Tato metoda je ideální pro jakékoli tradiční pečení. Pro přípravu červeného masa, hovězí pečeně, jehněčí kýty, zvěřiny, chleba, pokrmů ve fólii (papillotes), listového těsta. Umístěte pokrm a jeho nádobu na roštu do střední polohy.
	230	GRIL: používejte gril se zavřenými dvířky. Horní topné těleso se používá samostatně a můžete upravovat teplotu. Rozžhavení těles do ruda vyžaduje pět minut předehřívání. Úspěch je zaručen pro grily, kebaby a pokrmy s kůrkou. Bílá masa se umísťují dále od grilu; doba pečení je delší, ale maso bude chutnější. Tmavá masa a rybí filety můžete pokládat na rošt nad odkapávací plech. Trouba má dvě polohy grilu: Gril: 2140 W Barbecue: 3340 W
	200	GRILS PODPOROU VENTILÁTORU: používejte turbo-gril se zavřenými dvířky. Horní topné těleso se používá spolu s ventilátorem dmýchajícím vzduch uvnitř trouby. Předehřev je nezbytný u tmavých mas, ale nikoli u bílých mas. Ideální pro pečení pokrmů o velké tloušťce, celých kusů jako je pečené vepřové, drůbež atd. Umístěte pokrm určený ke grilování přímo do středu roštu ve střední poloze. Zasuňte pod rošt odkapávací plech pro zachycení šťáv. Zajistěte, aby nebyl pokrm příliš blízko u grilu. V polovině pečení pokrm obraťte.
	220	PIZZU: Tato funkce s horkým vzduchem cirkulujícím uvnitř trouby zajišťuje perfektní výsledky pokrmů jako je pizza nebo focaccia.
		ZAPNOUT WI-FI: Trouba umožňuje připojení k síti Wi-Fi.
		RESETOVAT WI-FI: Umožňuje restartovat připojení k síti Wi-Fi.

* Testováno v souladu s normou CENELEC EN 60350-1, používanou k definování energetické třídy.

4. Čištění a údržba trouby

4.1 Obecné poznámky k čištění

Životnost spotřebiče můžete prodloužit prostřednictvím pravidelného čištění. Před prováděním ručního čištění počkejte, až trouba vychladne. Nikdy nepoužívejte při čištění brusné mycí prostředky, drátěnku nebo ostré předměty. Předejdete tak neopravitelnému poškození smaltovaných dílů. Používejte pouze mycí prostředky na bázi vody, mýdla nebo bělidla (čpavek).

SKLENĚNÉ DÍLY



Doporučuje se čistit skleněné okno savou kuchyňskou utěrkou po každém použití trouby. Chcete-li odstranit odolnější skvrny, můžete použít dobře vyždímanou houbu napuštěnou mycím prostředkem a potom opláchnout vodou.

TĚSNĚNÍ OKNA TROUBY

Je-li těsnění znečištěné, můžete jej vyčistit mírně navlhčenou houbičkou.

4.2 Funkce Aquactiva

AQUACTIVA vytváří páru pro snadné odstraňování tuku a zbytků jídla z trouby.

1. Nalijte 300 ml vody do zásobníku AQUACTIVA na dně trouby.
2. Nastavte funkci trouby na Statický () nebo Spodní () ohřev.
3. Nastavte teplotu na ikonu AQUACTIVA .
4. Nechte program běžet přibližně 30 minut.
5. Po 30 minutách vypněte program a nechte troubu vychladnout.
6. Po vychladnutí spotřebiče vyčistíte vnitřek trouby utěrkou.

Varování: Než budete manipulovat se spotřebičem, ujistěte se, zda vychladnul. Zvyšte pozornost u všech horkých povrchů, neboť hrozí riziko popálení. Použijte destilovanou nebo pitnou vodu.

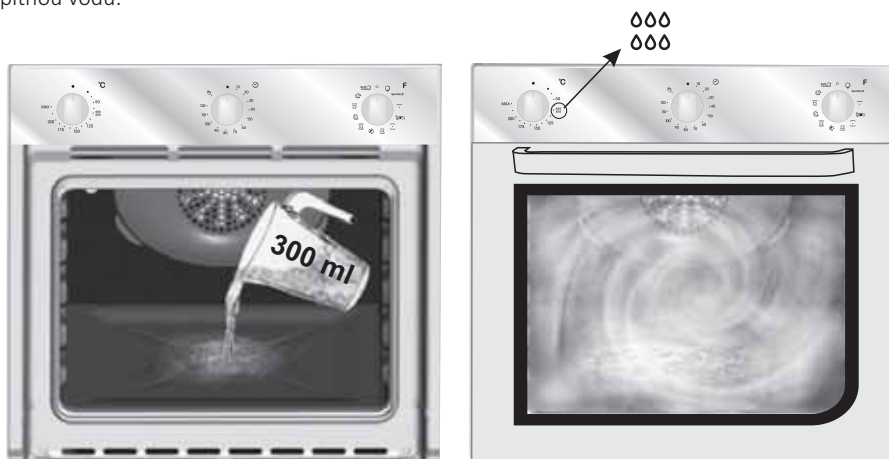

4.3 Údržba

VYJMUTÍ A ČIŠTĚNÍ DRÁTĚNÝCH ÚROVNÍ ROŠTŮ

- 1- Vyjměte rošty vytažením ve směru šipek.
- 2- Vyčistěte je v myčce nádobí nebo vlhkou hubkou a poté vysušte.
- 3- Po vyčištění instalujte rošty v opačném pořadí.

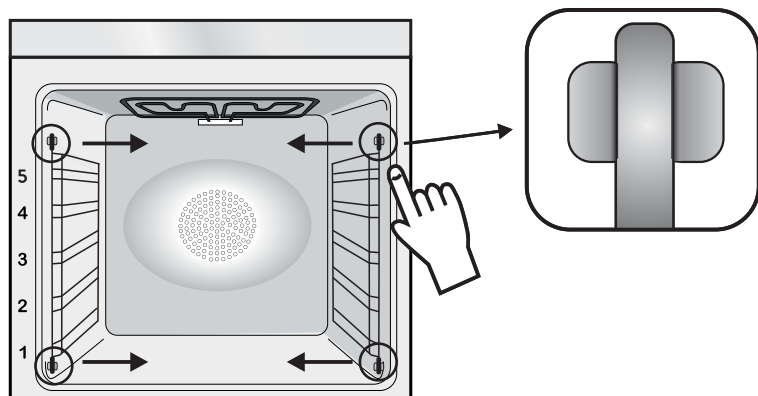

DEMONTÁŽ OKNA TROUBY

1. Otevřete čelní okno.
2. Otevřete svorky krytu závěsu na pravé a levé straně čelního okna stlačením směrem dolů.
3. Vraťte okno zpět provedením předchozího postupu v opačném pořadí kroků.

DEMONTÁŽ A ČIŠTĚNÍ SKLENĚNÝCH DVÍŘEK

1. Otevřete dvířka trouby.

2.3.4. Zajistěte závěsy, vyšroubujte šrouby a demontujte horní kovový kryt vytažením směrem nahoru.

5.6. Vyměňte opatrně sklo ze dvířek trouby (Pozn: u pyrolytických trub vyměňte také druhé a třetí sklo (jsou-li osazena)).

7. Na konci čištění nebo výměny dílů znovu sestavte provedením kroků v opačném pořadí. U všech skel musí být čitelný znak „Pyro“ umístěný na levé straně dvířek poblíž levého bočního závěsu. Tak bude natištěný štítek prvního skla uvnitř dvířek.

1.



2.

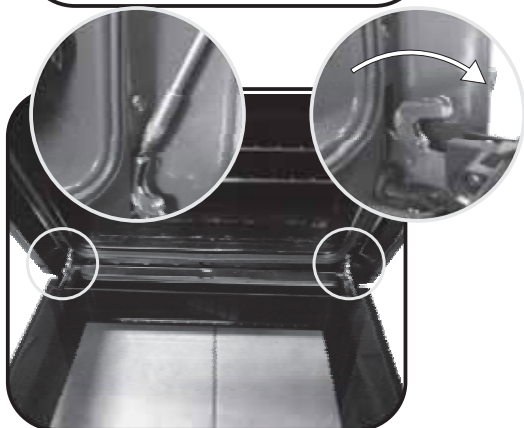

3.

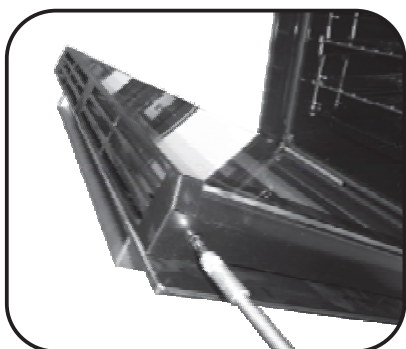

4.

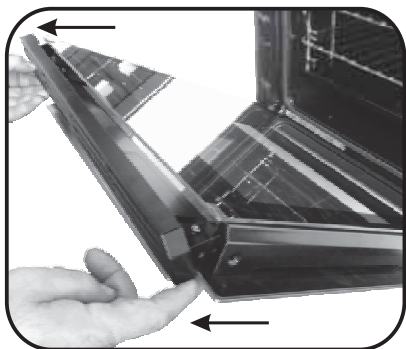

5.

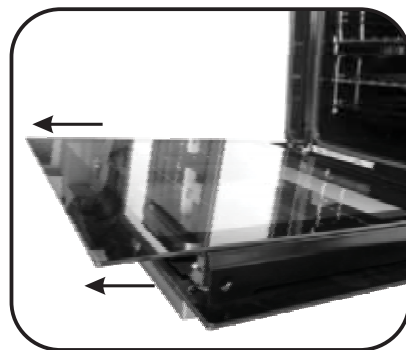

6.

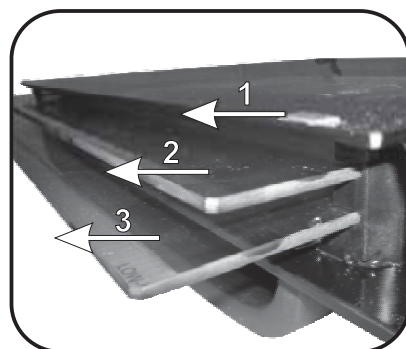

7.

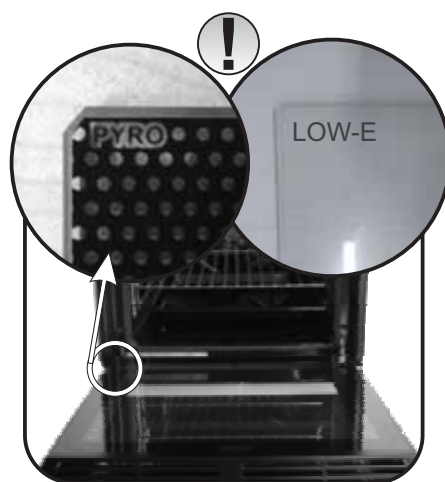

VÝMĚNA ŽÁROVKY

1. Odpojte troubu od síťového přívodu.
2. Sejměte skleněný kryt, vyšroubujte žárovku a vyměňte ji za novou žárovku stejného typu.
3. Jakmile je vadná žárovka vyměněna, vraťte zpět skleněný kryt.



5. Řešení potíží

5.1 Často Kladené Otázky

PROBLÉM	MOŽNÁ PŘÍČINA	ŘEŠENÍ
Trouba se nezahřívá	Hodiny nejsou nastaveny	Nastavte hodiny
Trouba se nezahřívá	Funkce pečení a teplota nebyly nastaveny	Přesvědčte se, že potřebná nastavení jsou správná
Žádná reakce dotykového uživatelského rozhraní	Pára nebo kondenzace na panelu uživatelského rozhraní	Vyčistěte panel uživatelského rozhraní hadříkem z mikrovláken a odstraňte kondenzát

INSTALLATION	EN	KURULUM	TR	INSTALLATION DU FOUR	FR	INSTALLAZIONE	IT
INSTALACIÓN	ES	INSTALACJA	PL	INSTALAÇÃO	PT	INSTALLATION	DE
INSTALLATIE	NL	INSTALACE	CZ	UGRADNJA	HR	VGRADNJA PEČICE	SL
ΕΓΚΑΤΑΣΤΑΣΗ	GR	UGRADNJA	SRB	BESZERELÉS	HU		

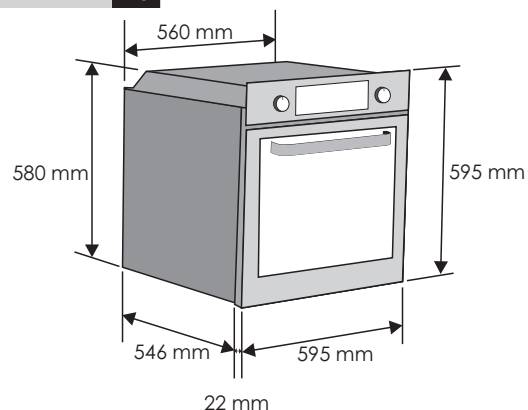
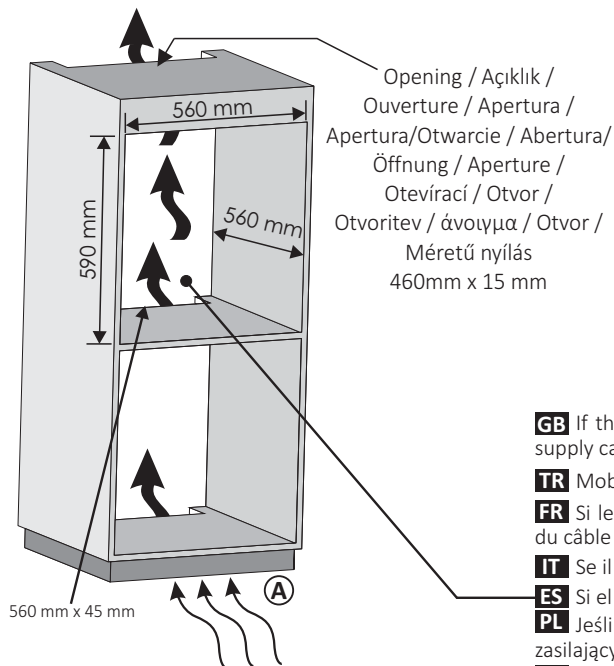

GB If the furniture is equipped with a bottom at the back part, provide an opening for the power supply cable.

TR Mobilyanın arka tarafında bir kaplama bulunuyorsa güç kaynağı kablosu için bir delik açın.

FR Si le fond du meuble est doté d'un panneau de fermeture, prévoyez un orifice pour le passage du câble d'alimentation.

IT Se il mobile ha un fondo posteriore, praticare un foro per il passaggio del cavo di alimentazione.

ES Si el mueble tiene panel posterior, haga un orificio para el cable de alimentación.

PL Jeśli mebel jest wyposażony w pokrywę w części tylnej, należy przewidzieć w niej otwór na kabel zasilający. mą do sørge for en åpning til strømforsyningskabelen.

PT Se o móvel estiver equipado com uma cobertura na parte posterior, faça uma abertura para a passagem do cabo de alimentação.

DE Wenn das Gerät mit einer Abdeckung auf der Rückseite ausgestattet ist, sorgen Sie für eine Öffnung für das Stromversorgungskabel.

NL Indien het toestel aan de achterzijde voorzien is van een afdekking, maak dan een opening voor de stroomkabel.

CZ Je-li nábytek v zadní části vybaven krytem, vytvořte otvor pro napájecí kabel.

HR Ako je namještaj zatvoren sa stražnje strane, napravite otvor za kabel za napajanje.

SL Če je omarica na zadnji strani zaprta, naredite odprtino za napajalni kabel.

GR Εάν το έπιπλο είναι εφοδιασμένο με ένα τοίχωμα στο πίσω μέρος, κάντε ένα άνοιγμα για το καλώδιο τροφοδοσίας.

SRB Ukoliko taj deo nameštaja ima dno sa zadnje strane, napravite otvor za kabl za napajanje.

HU Ha a bútor hátul és alul is zárt, akkor biztosítson egy nyílást a hálózati csatlakozókábel számára.

A GB If the mounting of the plinth does not allow air circulation, to obtain the maximum performance of the oven it is necessary to create an opening of 500x10mm or the same surface in 5.000mm²

A TR Eğer taban montajı, hava dolaşımına olanak tanımiyorsa, ocaktan en yüksek performansı elde etmek için 500x10mm'lik bir açıklık veya 5.000 mm²'de aynı yüzeyin oluşturulması gerekir.

A FR Si le montage du socle ne permet pas la circulation d'air, pour obtenir la performance maximale du four, il est nécessaire de créer une ouverture de 500x10mm ou la même surface dans 5.000 mm²

A IT Se il montaggio del plinto non consente la circolazione dell'aria, per ottenere le massime prestazioni del forno è necessario creare un'apertura di 500x10mm o la stessa superficie in 5.000 mm².

A ES Si el montaje del zócalo no permite la circulación de aire, para obtener el máximo rendimiento del horno es necesario crear una abertura de 500x10 mm o la misma superficie en 5.000 mm².

A PL Jeśli montaż na cokole nie pozwala na cyrkulację powietrza, aby uzyskać maksymalną wydajność piekarnika konieczne będzie wykonanie otworu 500x10mm lub o tej samej powierzchni 5000mm²

A PT Caso a montagem do rodapé não permitir a circulação do ar, para obter o máximo desempenho do forno, é necessário criar uma abertura de 500x100 mm ou a mesma superfície em 5.000 mm²

A DE Wenn die Montage des Sockels keine Luftzirkulation zulässt, ist es notwendig, um eine maximale Leistung des Ofens zu erreichen, eine Öffnung von 500x10 mm oder die gleiche Oberfläche in 5.000 mm² zu schaffen.

A NL Als de montage van de plint geen luchtcirculatie toelaat, dient men, om de optimale prestatie te verkrijgen van de oven, een opening te maken van 500x10mm of dezelfde oppervlakte in 5.000 mm²

A CZ Pokud montáž podstavce neumožňuje cirkulaci vzduchu, k dosažení maximálního výkonu sporáku je třeba vytvořit otvor 500 x 10 mm nebo stejnou plochu velikosti 5000 mm²

A HR Ako montiranje postolja ne omogućuje cirkulaciju zraka potrebno je napraviti otvor dimenzija 500x10mm ili iste površine (500 mm²) kako bi se omogućio najbolji rad pećnice.

A SL Če namestitev podstavka ne omogoča kroženja zraka, morate ustvariti odprtino z merami 500 x 10 mm ali enako površino (5000 mm²), da zagotovite najboljše delovanje pečice.

A GR Εάν η στερέωση του βάρθρου δεν επιτρέπει την κυκλοφορία αέρα, για να έχετε τη μέγιστη απόδοση του φούρνου είναι απαραίτητο να δημιουργήσετε ένα άνοιγμα 500 x 10 mm ή την ίδια επιφάνεια σε 5.000 mm².

A SRB Ako montaža postolja ne omogućava cirkulaciju vazduha, neophodno je napraviti otvor od 500x10 mm ili iste površine u 5.000 mm² da bi se obezbedile maksimalne performanse rerne

A HU Ha a lábazat felszerelésé nem teszi lehetővé a levegő keringését, a sütő maximális teljesítményének eléréséhez 500x10 mm-es nyílást vagy azonos, 5000 mm²-es felületet kell létrehozni

GB If the oven does not have a cooling fan, create an opening 460 mm x 15 mm

TR Fırında soğutma fanı yoksa bir açıklık oluşturun 460 mm x 15 mm

FR Si le four n'a pas de ventilateur de refroidissement, créer une ouverture 460 mm x 15 mm

IT Se il forno non dispone di una ventola di raffreddamento, lasciare uno spazio 460 mm x 15 mm

ES Si el horno no tiene ventilador de refrigeración, practique una abertura. 460 mm x 15 mm

PL Jeśli piekarnik nie posiada wentylatora chłodzącego, należy wykonać otwór 460 mm x 15 mm

PT Se o forno não estiver equipado com uma ventoinha de arrefecimento, faça uma abertura 460 mm x 15 mm

DE Schaffen Sie eine Öffnung, wenn der Ofen über keinen Lüfter verfügt 460 mm x 15 mm

NL Maak een opening als de oven geen koelventilator heeft 460 mm x 15 mm

CZ Pokud nemá trouba chladicí ventilátor, vytvořte otvor. 460 mm x 15 mm

HR Ako pećnica nema rashladni ventilator, ostavite prolaz. 460 mm x 15 mm

SL Če pečica nima hladilnega ventilatorja, napravite ustrezno odprtino 460 mm x 15 mm

GR Εάν ο φούρνος δεν διαθέτει ανεμιστήρα ψύξης, δημιουργήστε ένα άνοιγμα 460 mm x 15 mm

SRB Ako pećnica nema ventilator za hlađenje, napravite otvor 460 mm x 15 mm

HU Ha a sütőben nincs hűtőventilátor, hozzon létre egy 460 mm x 15 mm nyílást

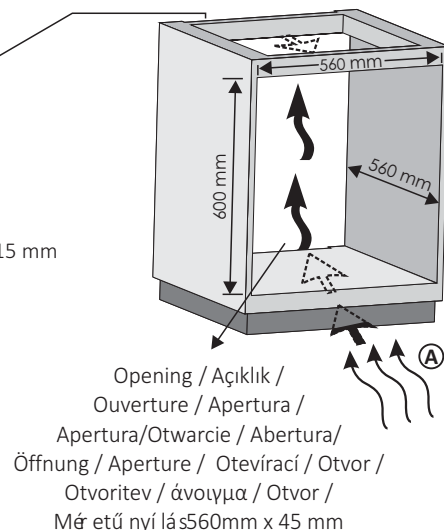

**EN**

The manufacturer will not be responsible for any inaccuracy resulting from printing or transcript errors contained in this brochure. We reserve the right to carry out modifications to products as required, including the interests of consumption, without prejudice to the characteristics relating to safety or function.

TR

Üretici bu kullanma kılavuzunda bulunan basım veya kopyalama hatalarından kaynaklanan herhangi bir yanlışlıktan sorumlu olmayacaktır. Güvenlik veya işlevle ilgili özelliklere zarar vermeden tüketim istekleri dahil olmak üzere ürünlerde gerektiğinde değişiklik yapma hakkımız mahfuzdur.

FR

Le constructeur décline toute responsabilité concernant d'éventuelles inexactitudes imputables à des erreurs d'impression ou de transcription contenue dans cette notice. Le constructeur se réserve le droit de modifier les produits en cas de nécessité, même dans l'intérêt de l'utilisation, sans causer de préjudices aux caractéristiques de fonctionnement de sécurité des appareils.

IT

Il produttore declina ogni responsabilità per inesattezze contenute nel documento stampato o per errori di trascrizione contenuti in questa brochure. Inoltre, si riserva il diritto di apportare modifiche al prodotto, nell'interesse dei consumatori, senza alcun pregiudizio per la sua sicurezza o funzionalità.

ES

El fabricante no se responsabiliza de las inexactitudes debidas a fallos de impresión o transcripción contenidos en este folleto. Nos reservamos el derecho a modificar los productos como sea necesario, incluidos los intereses de consumo, sin perjuicio de las características relacionadas con la seguridad o su funcionamiento.

PL

Producent nie odpowiada za jakiegokolwiek błędy drukarskie. Zastrzegamy sobie prawo do wprowadzania zmian i modyfikacji naszych produktów zgodnie z potrzebami wynikającymi z zainteresowania konsumentów, bez jakiegokolwiek szkody dla właściwości bezpieczeństwa lub funkcji

PT

O fabricante declina toda e qualquer responsabilidade por gralhas, erros tipográficos ou de transcrição/tradução contidos neste manual. Reservamo-nos o direito de Introduzir alterações nos nossos produtos, conforme necessário, tendo inclusive em atenção os Interesses relativos ao respectivo consumo, sem prejuízo das características associadas à segurança ou ao funcionamento dos electrodomésticos.

DE

Der Hersteller übernimmt keine Haftung für eventuelle Druck- oder Übersetzungsfehler dieser Bedienungsanleitung. Der Hersteller behält sich vor technische Änderungen zur Verbesserung der Produktqualität im Interesse des Endverbrauchers vorzunehmen.

NL

De fabrikant is niet aansprakelijk voor enige onnauwkeurigheid die hetgevolg is van drukfouten of transcriptiefouten in deze brochure. Wij behouden ons het recht voor zo nodig, önder meer in het belang van een gunstiger verbruik, vvijszigingen aan producten aan te brengen, zonder dat dit gevolgen heeft voor de kenmerken ten aanzien van veiligheid of functionering.

CZ

Výrobce neodpovídá za tiskové chyby v návodu. Vyhrazujeme si právo na změny spotřebiče podle potřeby, včetně údajů spotřeby, bez vlivu na bezpečnost nebo funkci.

HR

Proizvođač nije odgovoran za greške u tisku ili prijepisu ove knjižice. Proizvođač zadržava pravo na svaku izmjenu proizvoda koju bude smatrao potrebnom ili korisnom uključujući i udio u potrošnji a koja neće imati negativnih utjecaja na rad i sigurnost proizvoda.

SL

Proizvajalec ne prevzema odgovornosti za morebitne tiskarske napake v tej knjižici. Pridržuje si pravico do sprememb na aparatu brez predhodnega obvestila vključno s porabo, ki ne vplivajo na varnost ali delovanje pečice.

GR

Ο κατασκευαστής δεν είναι υπεύθυνος για οποιαδήποτε ανακρίβεια που μπορεί να προέκυψε από την εκτύπωση ή φραστικά σφάλματα που περιέχονται σε αυτό το φυλλάδιο. Ο κατασκευαστής διατηρεί το δικαίωμα να προβεί σε τροποποιήσεις στα προϊόντα όταν αυτό απαιτείται, προς το συμφέρον των καταναλωτών εφόσον δεν θίγει τα χαρακτηριστικά που αφορούν την ασφάλεια ή τη λειτουργία

SRB

Proizvođač ne preuzima odgovornost za eventualne štamparske greške u ovom katalogu. Proizvodna politika Candy-ja bazira se na stalnim unapređivanjima proizvoda, zbog toga zadržavamo pravo damenjamo podatke i proizvode iz ovog kataloga bez prethodne najave

HU

Agyártó nem vállal felelőséget az ebben a kiadványban előforduló nyomtatási és elírási hibákból eredő pontatlanságokért. Abiztonsággal vagy aműködéssel kapcsolatos jellemzők serelme nélkül fenntartjuk a jogot a termékek szűkeg szerinti változtatására.