

FAB30LBL5



| | |
|-----------------|---|
| Skupina výrobků | Chladnička |
| Instalace | Volně stojící |
| Kategorie | Dvojitá dvířka |
| Reference width | Until 60 |
| Typ chlazení | Chladnička s ventilátorem, statická mraznička |
| Rozmrazování | Ruční |
| Typ závěsu | Standardní |
| Poloha závěsu | Levá |
| EAN kód | 8017709297640 |



Aesthetics

| | | | |
|------------------|--------------------|-------------------------------|---|
| Estetika | Styl 50. let | Barva loga | Chróm |
| Barva | Černá | Materiál bočních panelů | Ocel |
| Povrchová úprava | Lesk | Barva bočních stěn | Černá |
| Vzhled | Zaoblené | Logo | Applied |
| Materiál | Tvarované za tepla | Barva profilu dveřních polic | Chróm |
| Rukojeť | Externí | Barva profilu zásuvek | Chróm |
| Typ rukojeti | Fixní | Barva profilu skleněné police | Chróm |
| Barva rukojeti | Chróm | Dostupné alternativní barvy | Oranžová, Pastelově modrá, Bílá, Modrá, Černá, Krémová, Růžová, Červená, Stříbrná, Pastelově zelená, Limetková zelená |

Funkce chladicí přihrádky



| | | | |
|-----------------------------------|--------------------------|--------------------------------------|------|
| Počet nastavitelných polic | 2 | Typ krytu zásuvky na zeleninu | Sklo |
| Počet zásuvek na ovoce a zeleninu | 1 | Zóna Life Plus -0 °C | Ano |
| Typ nastavitelných polic | Sklo | Vnitřní osvětlení v chladničce | Ano |
| Typ krytu zásuvky na zeleninu | Na posuvných kolejničích | Typ vnitřního osvětlení (chladnička) | LED |
| Víko zásuvky na ovoce a zeleninu | Ano | | |

Vnitřní dvířka chladničky

| | | | |
|--|-----|-------------------------------------|-----|
| Počet dveřních polic s průhledným krytem | 1 | Počet polic na lahve | 1 |
| Počet nastavitelných dveřních polic | 2 | Police na lahve s drátěnou podporou | Ano |
| Nastavitelné dveřní police s drátěnou podporou | Ano | | |

Další funkce chladničky



MultiFlow

Ano

Ventilátor

Ano

Vlastnosti mrazicí přihrádky

| | | | |
|-------------|---|-----------|--------|
| Počet polic | 1 | Typ polic | Převod |
|-------------|---|-----------|--------|

Další technické vlastnosti



Alarm otevřených dvířek

Akustické a vizuální

Typ regulace teploty

Elektronické

Počet kompresorů

1

Typ chladicího plynu

R600a

Typ kompresoru

Měnič

Množství chladiva (gr)

70 g

Foam agent

Cyclopentane

Výkon/energetický štítek – nař. 2019



| | | | |
|--|-----------|--------------------------------------|-----------------|
| Annual energy consumption | 168 kWh/a | Úroveň emisí hluku šířeného vzduchem | 37 dB(A) re 1pW |
| Energy efficiency class | D | Temperature Rise Time | 30 h |
| Airborne acoustical noise emission class | C | 4 star - Freezing capacity | 4 Kg/24h |
| Total net volume | 294 l | Climate class | SN, N, ST, T |
| Sum of the volumes of the frozen compartment(s) | 72 l | EI | 80 % |
| Sum of the volumes of the chill compartment(s) and the unfrozen compartment(s) | 222 l | | |

Elektrické připojení

Zástrčka (F; E) Schuko
 Jmenovitý výkon elektrického připojení 100 W
 Stávající 0.8 A

Napětí (V) 220-240 V
 Kmitočet (Hz) 50/60 Hz
 Délka napájecího kabelu 135 cm

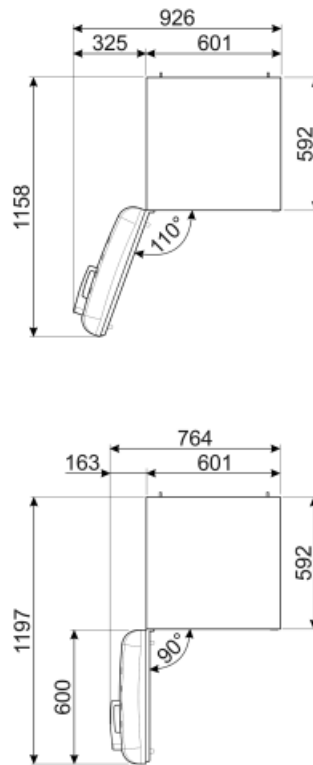
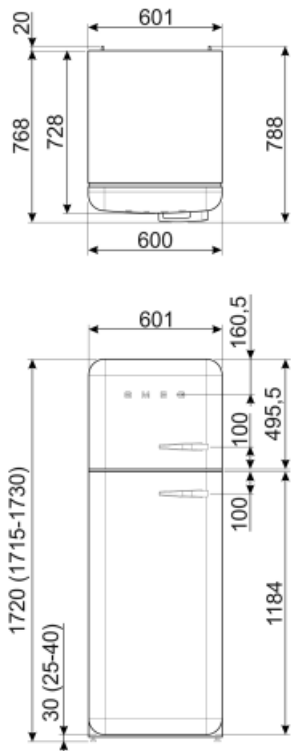

Alternative products



FAB30LPK5

Poloha záněsu: Levá
Růžová



FAB30LSV5

Poloha záněsu: Levá
Stříbrná



FAB30RPK5

Poloha záněsu: Pravá
Růžová



FAB30RCR5

Poloha záněsu: Pravá
Krémová



FAB30RBL5

Poloha záněsu: Pravá
Černá



FAB30RPB5

Poloha záněsu: Pravá
Pastelově modrá



FAB30LOR5

Poloha záněsu: Levá
Oranžová



FAB30RRD5

Poloha záněsu: Pravá
Červená



FAB30RPG5

Poloha záněsu: Pravá
Pastelově zelená



FAB30RWH5

Poloha záněsu: Pravá
Bílá



FAB30ROR5

Poloha záněsu: Pravá
Oranžová



FAB30LPG5

Poloha záněsu: Levá
Pastelově zelená



FAB30RLI5

Poloha záněsu: Pravá
Limetková zelená



FAB30LPB5

Poloha záněsu: Levá
Pastelově modrá



FAB30LRD5

Poloha záněsu: Levá
Červená



FAB30LCR5

Poloha záněsu: Levá
Krémová



FAB30RSV5

Poloha záněsu: Pravá
Stříbrná



FAB30LWH5









Poloha záněsu: Levá
Bílá



FAB30RBE5

**Poloha závěsu: Pravá
Modrá**

Symbols glossary (TT)

- | | | | |
|--|--|---|--|
|  | 4hvězdičková mrazicí přihrádka pro lepší konzervaci potravin. |  | Třída energetické účinnosti D |
|  | A+++ : Spotřebiče s tímto symbolem mohou snížit spotřebu energie o dalších 30% oproti standardní energetické třídě A. |  | Ventilace: Nucená distribuce studeného vzduchu v chladničce, která umožňuje rovnoměrné rozložení teploty v chladničce. |
|  | LED osvětlení interiéru: je energeticky úspornější a dlouhodobější způsob osvětlení interiéru spotřebiče. |  | Life Plus 0 °C: Teplota v přihrádkách Life Plus je udržována na 0 °C, což déle uchovává čerstvé maso a ryby. |
|  | Invertorová technologie: Vývoj sušiček Smeg směrem k inteligentnějším a ekologicky udržitelnějším modelům vedl k volbě použití invertorové technologie s tepelnými čerpadly, což výrazně snižuje spotřebu energie. |  | Air plus: udržuje potraviny déle čerstvé. |