

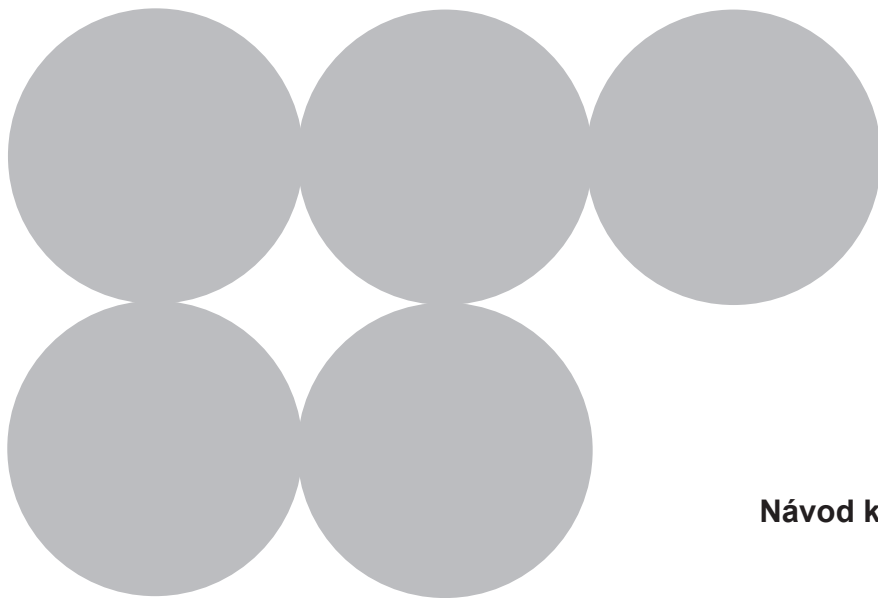

ECF 01

914777365



Návod k obsluze

Vážený zákazníku,
děkujeme za volbu tohoto kávovaru ve stylu 50-tých let.
Volbou jednoho z našich výrobků jste si vybrali spotřebič, který kombinuje ikonický styl s inovativním technologickým designem a důrazem na detail.
Tento spotřebič dokonale doplňuje další výrobky Smeg, nebo funguje jako vyjímečný kus ve vaší kuchyni.
Doufáme, že budete mít hodně potěšení z nového spotřebiče!
Pro další informace o našich spotřebičích navštivte: www.smeg.com nebo www.smeg50style.com.

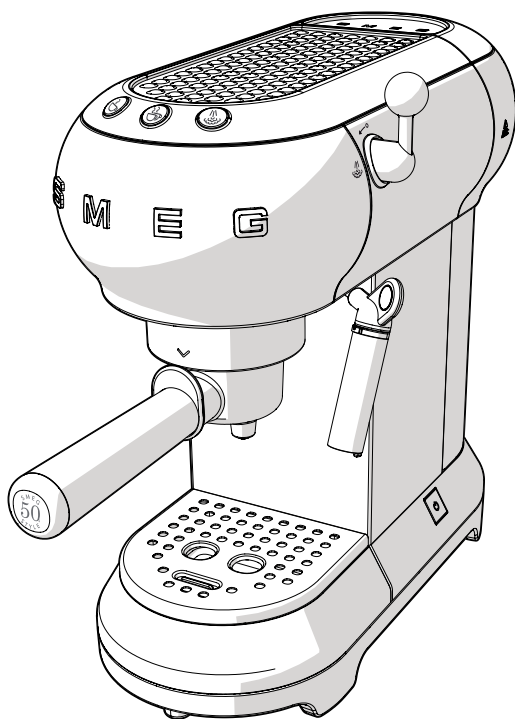

Model ECF01
Pomaloběžný odšťavňovač

Obsah

1 Pokyny.....	4
1.1 Úvod.....	4
1.2 Návod k obsluze.....	4
1.3 Účel použití.....	4
1.4 Všeobecné bezpečnostní pokyny.....	5
1.5 Odpovědnost výrobce.....	7
1.6 Identifikační štítek.....	7
1.7 Likvidace.....	7
2 Popis.....	8
2.1 Popis spotřebiče.....	8
3 Použití.....	9
3.1 Před prvním použitím.....	9
3.2 První použití.....	10
3.3 Jak připravit espresso.....	11
3.4 Jak připravit cappuccino.....	12
3.5 Jak ohřívat vodu.....	14
3.6 Otevření nabídky nastavení a změna nastavení.....	14
3.7 Jak vychladit bojler.....	16
4 Čištění a údržba.....	17
4.1 Pokyny.....	17
4.2 Čištění povrchu kávovaru.....	17
4.3 Čištění komponentů kávovaru.....	17
4.4 Odvápňení.....	19
4.5 Co dělat když.....	20

Doporučujeme pozorně přečíst tento návod, obsahující všechny pokyny pro údržbu spotřebiče z hlediska vzhledu i funkčnosti.

Pro podrobnější informace o spotřebiči navštivte: www.smeg.com



1 Pokyny

1.1 Úvod

Důležité informace pro uživatele:



Pokyny

Základní informace o tomto návodu, o bezpečnosti a likvidaci.



Popis

Popis spotřebiče a příslušenství.



Použití

Informace o použití spotřebiče a jeho příslušenství, rady k vaření.



Čištění a údržba

Informace o správném čištění a údržbě spotřebiče.



Bezpečnostní pokyny



Informace



Rada

1.2 Návod k obsluze

Tento návod k obsluze je nedílnou součástí spotřebiče a proto jej musíte uschovat na bezpečném místě po celou dobu životnosti spotřebiče.

1.3 Účel použití

- Spotřebič je určený výhradně pro použití v interiéru.
- Spotřebič byl navržen pro použití v domácnosti.
- Spotřebič můžete používat pro přípravu espressa a cappuccina pomocí mleté kávy nebo kávových kapslí. Jiné použití je nevhodné a nesprávné. Spotřebič nepoužívejte k jinému než určenému účelu.
- Spotřebič není určený pro použití s externími časovači nebo systémem samostatného dálkového ovládání.
- Tento spotřebič nesmí používat osoby (včetně dětí) s omezenými fyzickými, smyslovými nebo mentálními schopnostmi, nebo bez dostatečných zkušeností a znalostí s použitím elektrických spotřebičů, pokud nejsou pod dohledem osoby odpovědné za jejich bezpečnost.



1.4 Všeobecné bezpečnostní pokyny

Dodržujte všechny pokyny k zajištění bezpečného provozu spotřebiče

- Přečtěte si důkladně tento návod před použitím spotřebiče.
- Spotřebič po použití vypněte.
- Během provozu nenechávejte spotřebič bez dohledu.
- Po použití a před čištěním spotřebiče odpojte od elektrické sítě.
- Neponožujte spotřebič, přívodní kabel ani zástrčku do vody.
- Spotřebič nepoužívejte, pokud má poškozenou zástrčku nebo přívodní kabel, po pádu spotřebiče nebo pokud je poškozený jakýmkoliv jiným způsobem.
- Pokud je poškozený přívodní kabel, ihned kontaktujte kvalifikovaného technika za účelem výměny, aby se zabránilo možnému nebezpečí.
- Nedotýkejte se spotřebiče ani zástrčky mokřými rukama.
- Neved'te přívodní kabel přes ostré hrany.
- Při odpojování spotřebiče netahejte za přívodní kabel.
- Spotřebič nedávejte nad nebo do blízkosti plynových nebo elektrických sporáků, do trouby nebo do blízkosti jiných zdrojů tepla.
- Spotřebič neumísťujte do blízkosti dřezu nebo vodovodního kohoutu.
- Nepokoušejte se spotřebič opravovat svépomocně nebo bez asistence kvalifikovaného technika.
- Vadný spotřebič smí opravovat pouze kvalifikovaný servisní technik.
- Neprovádějte žádné úpravy spotřebiče.
- Oheň nikdy nehaste vodou: spotřebič vypněte a odpojte zástrčku od síťové zásuvky, plameny uduste požární dekou nebo vhodným krytem.
- Před montáží, demontáží, čištěním nebo po použití spotřebiče jej odpojte od elektrické sítě.
- Tento spotřebič smí používat děti do 8 let za předpokladu, že jsou pod dohledem nebo byly poučeny o správném a bezpečném použití a porozuměly případným rizikům.
- Čištění a údržbu smí provádět děti od 8 let, pokud jsou pod dohledem.
- Nedovolte dětem hrát si se spotřebičem. Držte spotřebič mimo dosah dětí.



Pokyny

Pro tento spotřebič

- Pokud se spotřebič bez dohledu, před montáží nebo demontáží a čištěním odpojte spotřebič od elektrické sítě.
- Před čištěním a v případě závady spotřebiče jej odpojte od elektrické sítě.
- Před čištěním nechte spotřebič vychladnout.
- Spotřebič nepoužívejte bez vloženého zásobníku nebo bez vody v zásobníku.
- Ponechte nejméně 3 cm volného prostoru mezi kávovarem a okolními zdmi a 15 cm nad spotřebičem.
- Riziko popálení! Kávovar během provozu produkuje teplo a horkou vodu a páru.
- Riziko popálení! Nedotýkejte se plochy pro ohřev šálek během provozu spotřebiče.
- Kávovar nepoužívejte s díly nebo příslušenstvím jiným než dodaným od výrobce.
- Používejte pouze originální náhradní díly. Použití výrobcem neschválených náhradních dílů může vést k požáru, zasažení elektrickým proudem, nebo zranění.
- Spotřebič postavte na rovný a suchý povrch.
- Zabraňte namočení kávovaru a nestříkejte na něj žádné tekutiny. V případě kontaktu s tekutinou jej ihned odpojte od elektrické sítě a spotřebič důkladně vysušte: Riziko zasažení elektrickým proudem!
- K čištění kávovaru nepoužívejte drsné ani ostré předměty.



1.5 Odpovědnost výrobce

Výrobce nenese žádnou odpovědnost za poškození nebo zranění osob způsobená:

- Použitím spotřebiče jiným než uvedeným způsobem;
- Nedodržáním návodu k použití;
- Nesprávnou manipulací se spotřebičem;
- Nedodržáním bezpečnostních pokynů.

1.6 Identifikační štítek

Identifikační štítek obsahuje technické údaje, sériové číslo a název modelu spotřebiče. V žádném případě neodstraňujte výrobní štítek.

1.7 Likvidace



Tento spotřebič se musí likvidovat samostatně od běžného komunálního odpadu (Směrnice 2012/19/EU). Spotřebič neobsahuje látky v množstvích nebezpečných pro zdraví nebo životní prostředí, v souladu s platnými Evropskými směrnici.

- **Staré elektrické spotřebiče se nesmí likvidovat s domovním komunálním odpadem!** Pro splnění platné legislativy musíte staré elektrické spotřebiče odnést do příslušného recyklačního střediska pro elektrický a elektronický odpad. Tímto způsobem lze získat hodnotné materiály ze starých spotřebičů, což vede k ochraně životního prostředí. Příslušné místní orgány nebo recyklační střediska poskytnou bližší informace.

Naše spotřebiče jsou balené do nezávadných a recyklovatelných materiálů.

- Odneste obalové materiály na příslušná sběrná místa.



Plastové obaly
Riziko udušení

- Nenechávejte obaly a jeho části v dosahu dětí.
- Nedovolte dětem hrát si s obalovými materiály.



Napájení
Riziko zasažení elektrickým proudem

- Odpojte hlavní napájení.
- Odpojte spotřebič.



2 Popis

2.1 Popis spotřebiče

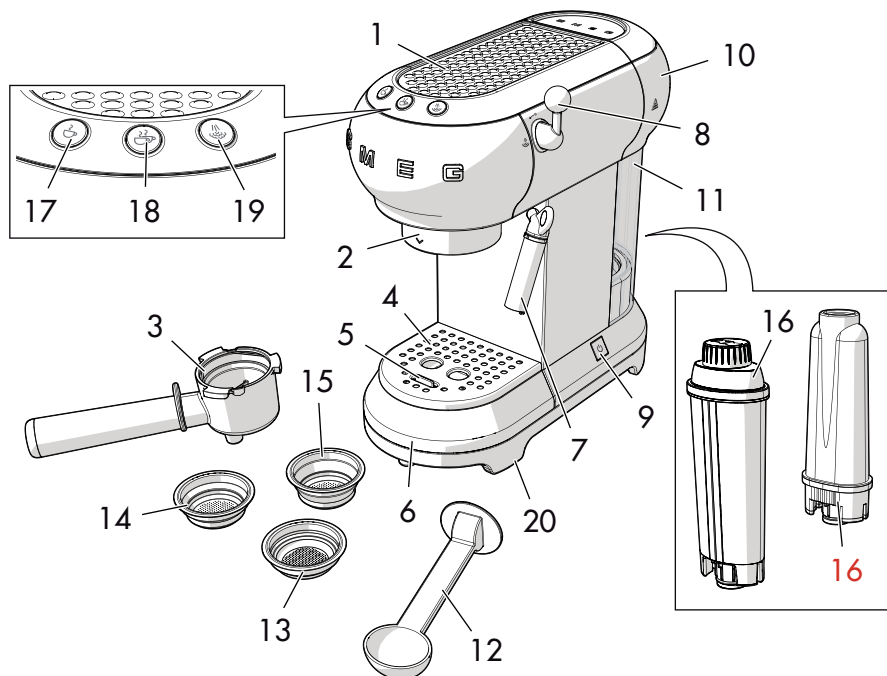

Kávovar - model ECF01

- | | | | |
|----|--|----|---|
| 1 | Ohřívač šáleků | 11 | Zásobník vody (1 litr) |
| 2 | Výstup bojleru | 12 | Odměrka/Pěchovátko |
| 3 | Držák filtru | 13 | Filtr pro kapsle |
| 4 | Kovový podstavec šáleků | 14 | Filtr pro mletou kávu, 1 šálek |
| 5 | Plovák | 15 | Filtr pro mletou kávu, 2 šálky |
| 6 | Nerezový odkapávací zásobník | 16 | Filtr změkčování vody (volitelný) |
| 7 | Tryska pro horkou vodu/páru a
zpěňovací tryska pro cappuccino | 17 | Tlačítko jednoho šálku (bílé světlo) |
| 8 | Ovladač páry | 18 | Tlačítko pro dva šálky (bílé světlo) |
| 9 | Přepínač zapnutí/vypnutí | 19 | Tlačítko páry (bílé světlo)/tlačítko
odvápnění (oranžové světlo) |
| 10 | Víko zásobníku vody | 20 | Protisklizové nožičky |



3 Použití



Riziko zasažení elektrickým proudem

- Připojte spotřebič k uzemněné zásuvce se třemi kontakty.
- Neodstraňujte zemní kontakt.
- Nepoužívejte adaptér.
- Nepoužívejte prodlužovací kabel.
- Nedodržení těchto pokynů může vést k smrti, požáru nebo zasažení elektrickým proudem.

3.1 Před prvním použitím

1. Odstraňte štítky a nálepky z vnitřní a vnější strany spotřebiče.
2. Důkladně umyjte a vysušte díly kávovaru (viz „4 Čištění a údržba“).
3. Sejměte víko (1) vytažením nahoru, pak sundejte zásobník (2).

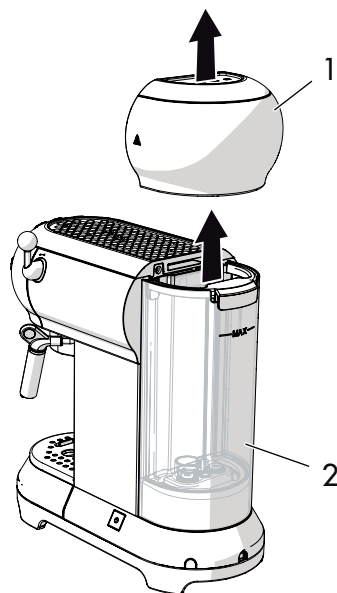

4. Zásobník (2) naplňte studenou, čistou vodou z vodovodu nebo použijte džbán, nepřesáhněte maximální hladinu zásobníku.

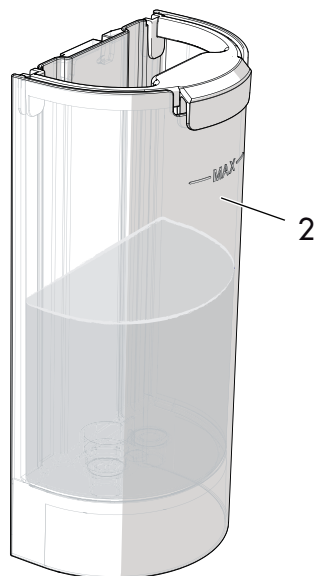

Riziko závady

- Kávovar nepoužívejte bez nasazeného zásobníku nebo bez vody v zásobníku.



Komponenty přicházející do styku s potravinami jsou vyrobené z materiálů vyhovujících nařízením platné legislativy.





Použití

3.2 První použití

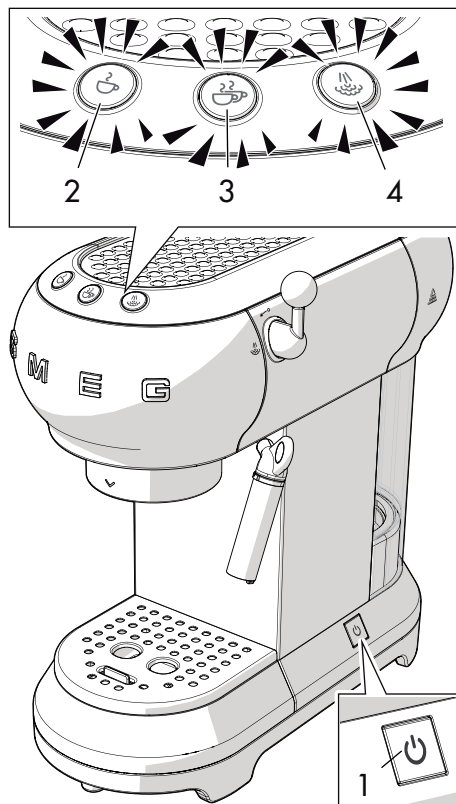
1. Zapněte kávovar stisknutím prepínače zapnutí/vypnutí (1): kontrolky třech tlačítek (2), (3) a (4) postupně blikají.



2. Kontrolky (3) a (4) blikají pro indikaci, že spotřebič se zahřívá na nastavenou teplotu. Kávovar je připraven k použití, když kontrolky přestanou blikat a svítí.

3. Umístěte nádobu pod trysku horké vody/páry (4).
4. Otočte ovladačem páry (5) na pozici  a vypusťte 100 ml vody.
5. Nastavte volič páry (5) do pozice .

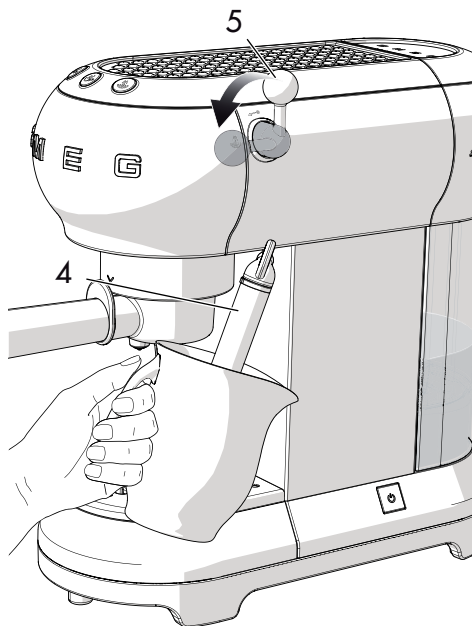

i Připravte 4-5 káv nebo 4-5 cappuccin pro dosažení nejlepších výsledků.



3.3 Jak připravit espresso

Mletá káva:

1. Vložte filtr pro mletou kávu (1) do držáku filtru (2), zvolte pro jeden šálek ☐ nebo dvě šálky ☐.

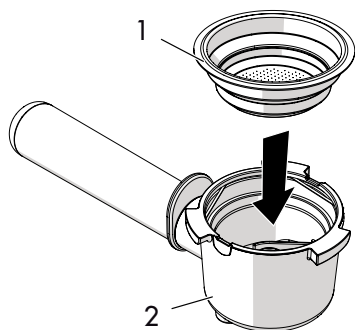

2. Kávu utlačte pěchovátkem (3).

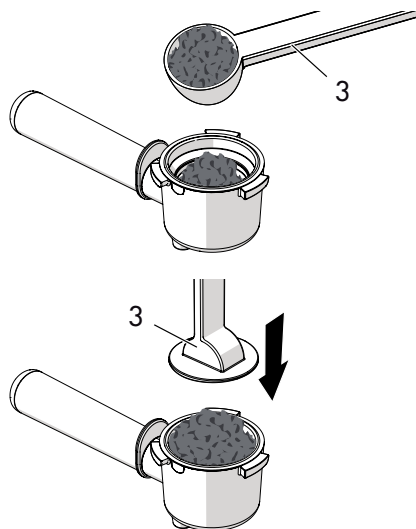

3. Odstraňte přebytečnou kávu z kraje držáku filtru. Nasadte držák filtru zarovnaním madla se značkou ^ a otočte doprava do pozice v.

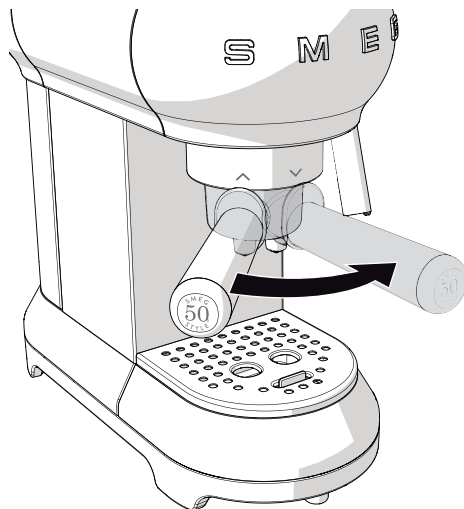

- Pro jeden šálek naplňte filtr kávou (přibl. 7 gramů).
- Pro dva šálky naplňte dvě odměrky.
- Pro dosažení silné kávy upěchujte kávu pevně.
- Pro dosažení světlejší kávy upěchujte kávu méně.



Použití

4. Umístěte šálek(šálky pod držák filtr a stiskněte tlačítko vypouštění kávy



nebo

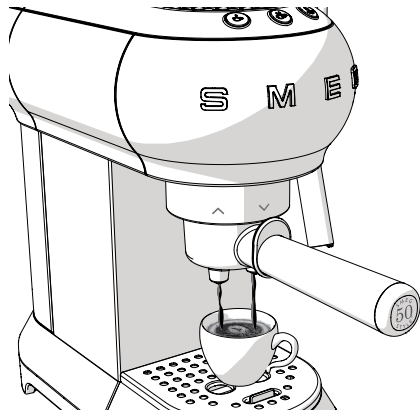

Riziko popálení

- Abyste zabránili vystříkávání, nedemontujte držák filtru během provozu spotřebiče: počkejte několik sekund po ukončení vypouštění kávy.

Kávéové kapsle:

1. Vložte filtr pro kávovou kapsli  do držáku filtru.
2. Do držáku filtru vložte kávovou kapsli, vycentrujte ji.
3. Postupujte stejně jako u mleté kávy.



Riziko popálení

- Abyste zabránili vystříkávání, nedemontujte držák filtru během provozu spotřebiče: počkejte několik sekund po ukončení vypouštění kávy.





- Vypouštění kávy můžete kdykoliv zastavit opětovným stisknutím tlačítka vypouštění.
- K zvýšení množství kávy v šálku podržte stisknuté tlačítko vypouštění.

3.4 Jak připravit cappuccino

1. Připravte si espresso kávu do velkého šálku.
2. Stiskněte tlačítko : kontrolka bliká.
3. Naplňte do nádoby 100 ml polotučného mléka pro každé cappuccino, které chcete připravit.



4. Když kontrolka  přestane blikat a svítí, vložte prázdnou nádobu pod zpěňovací trysku pro cappuccino (1) a otevřete volič páry (2) do pozice  k vypuštění vody, než volič opět zavřete.

5. Umístěte nádobu s mlékem pod zpěňovací trysku pro cappuccino (1), ponořte trysku několik milimetrů do mléka.

Otočte volič (2) do pozice  a pomalu posunujte nádobu nahoru k dosažení krémové pěny.

6. Po zdvojnásobení objemu mléka ponořte zpěňovací trysku pro cappuccino a zahřejte mléko na 60°C. Zastavte páru otočením voliče páry doprava.

7. Nalijte mléko do šálků s espressem.

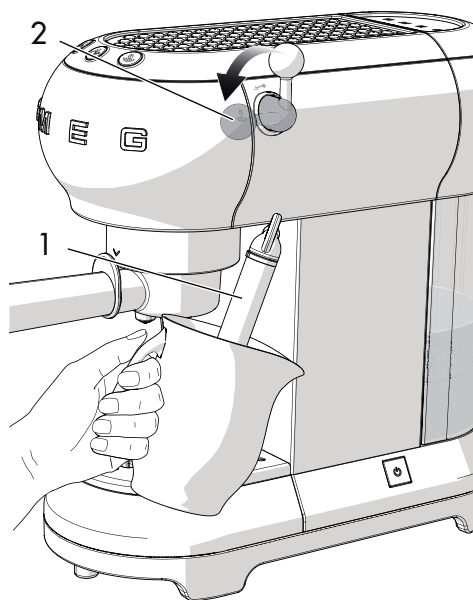

- Pro přípravu více než jednoho šálku cappuccina nejdříve připravte požadovaný počet šálků espressa, pak napařte mléko pro cappuccino.
- Z hygienických důvodů doporučujeme čistit zpěňovací trysku pro cappuccino po každém použití.
- Vypusťte zbytky mléka otevřením voliče vypouštění páry.
- Nevypouštějte páru déle než 60 sekund.



Použití

3.5 Jak ohřívat vodu

1. Zapněte spotřebič přepínačem zapnutí/vypnutí.
2. Vložte nádobu pod zpeňovací trysku pro cappuccino.
3. Nastavte volič páry do pozice  k vypuštění horké vody.



- Nevypouštějte páru déle než 60 sekund.

3.6 Otevření nabídky nastavení a změna nastavení

1. Ujistěte se, zda je spotřebič připraven pro použití, pak stiskněte a podržte tlačítko  na 10 sekund, dokud tři tlačítka nezačnou blikat: spotřebič je v režimu nastavení.
2. Upravte nastavení spotřebiče dle požadavků.
3. K opuštění nabídky pouze počkejte 15 sekund bez stisknutí jakéhokoliv tlačítka.

Nastavení teploty

1. Otevřete nabídku nastavení.
2. Stisknutím tlačítka  zvolte teplotu kávy. Rozsvítí se kontrolky pro odpovídající nastavení:

Kontrolky

Nastavení teploty







Nízká



Střední





Vysoká

3. Kontrolky blikají v pořadí.
4. Stiskněte tlačítko odpovídající požadované teplotě: nízká , střední  nebo vysoká .
5. Tlačítko  bliká pro indikaci uložení volby.

Nastavení množství kávy

Pro úpravu množství vypouštěné kávy ze spotřebiče:

1. Dejte jeden nebo dva šálky pod držák filtru.
2. Stiskněte tlačítko pro jeden  nebo dva  šálky kávy a podržte stisknuté.
3. Spotřebič začne vypouštět kávu.



- Uvolněte tlačítko po dosažení požadovaného množství kávy.
- Kontrolka bliká pro indikaci uložení zvoleného množství.

Nastavení tvrdosti vody

- Otevřete nabídku nastavení.
- Stisknutím tlačítka  zvolte tvrdost vody. Rozsvítí se kontrolka odpovídající aktuálnímu nastavení:

Kontrolky

Nastavení vody







Měkká



Střední



Tvrdá

- Kontrolky začnou blikat v pořadí.
- Stiskněte tlačítko odpovídající požadované tvrdosti: měkká  (<18°f), střední  (18°f-36°f) nebo tvrdá  (>36°f).
- Tlačítko  bliká pro indikaci uložení volby.

Nastavení doby automatického vypnutí

Pro úsporu energie se kávovar vypne sám, pokud jej nepoužijete určitou dobu. K nastavení času:

- Otevřete nabídku nastavení.
- Stisknutím  zvolte dobu automatického vypnutí. Rozsvítí se kontrolky pro aktuální nastavení:

Kontrolky

Nastavení času





9 minut



30 minut





3 hodiny

- Kontrolky začnou blikat v pořadí.
- Stiskněte tlačítko odpovídající požadované době: 9 minut , 30 minut  nebo 3 hodiny.
- Tlačítko  bliká pro indikaci uložení volby.



Obnovení výrobních nastavení

Pro obnovení kávovaru na výrobní nastavení:

1. Otevřete nabídku nastavení.
2. Otočte volič páry do pozice .
3. Stiskněte tlačítko : tři kontrolky blikají pro indikaci obnovení výrobních nastavení.
4. Vraťte volič pozice do pozice .

3.7 Jak vychladit bojler

Pokud chcete připravit kávu ihned po zpěnění mléka, musíte nejdříve zchladit bojler.

Pokud neuskutečníte tento proces, káva bude mít spálenou chuť.

1. Umístěte nádobu pod zpěňovací trysku pro cappuccino a otevřete volič páry k vypuštění horké vody.

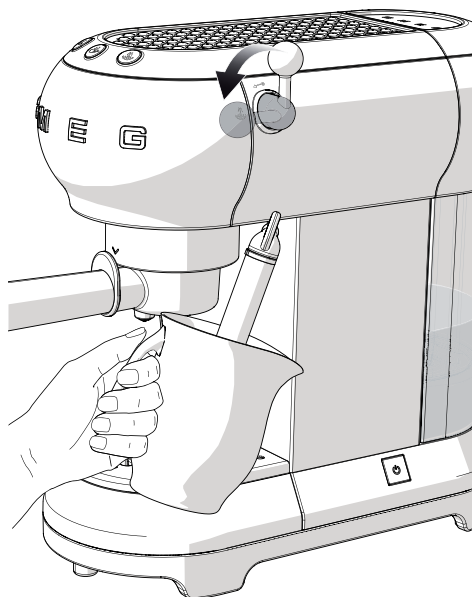

2. Horká voda přestane vytékat, když se bojler ochladí.
3. Zavřete volič páry a připravte kávu.



4 Čištění a údržba

4.1 Pokyny



Nesprávné použití
**Riziko zasažení
elektrickým proudem**

- Před čištěním spotřebič vypněte a odpojte od elektrické zásuvky.
- Neponořujte kávovar do vody ani jiných tekutin.
- Před čištěním nechte spotřebič vychladnout.



Nesprávné použití
Riziko poškození povrchu

- K čištění spotřebiče nepoužívejte vysokotlaké parní čističe.
- Nepoužívejte chemické prostředky obsahující chlor, amoniak nebo bělidlo na ocelové díly nebo díly s kovovým povrchem (např. niklované, chromové apod.).
- Nepoužívejte drsné a korosivní prostředky (např. prášky, odstraňovače skvrn a drátěnky).
- Nepoužívejte drsné ani brusné materiály ani ostré kovové škrabky.

4.2 Čištění povrchu kávovaru

K zachování dobrého stavu spotřebiče jej musíte po použití pravidelně čistit. Nechte jej nejdříve vychladnout. Vyčistěte měkkou vlhkou utěrkou.

4.3 Čištění komponentů kávovaru

Čištění odkapávacího zásobníku

Odkapávací zásobník je vybaven červeným plovákem (1), který se vysune ze zásobníku po dosažení maximální hladiny tekutiny.

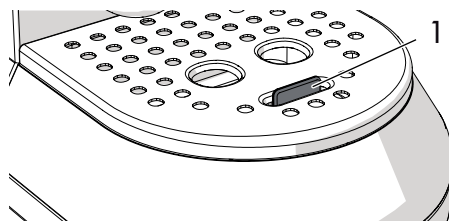

1. Sejměte podstavec šálků (2) a pak vyjměte zásobník (3).

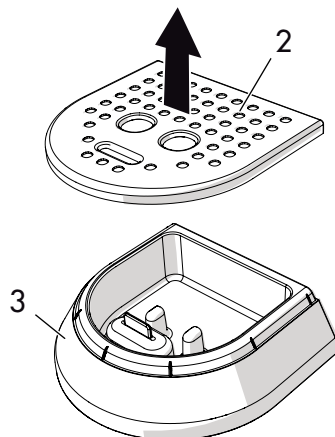

2. Odkapávací zásobník vyčistěte utěrkou a jej vraťte na místo společně s podstavcem šálků.

Čištění kávových filtrů

Kávové filtry pravidelně čistěte pod tekoucí vodou. Pokud jsou otvory blokové, vyčistěte je párátkem nebo kartáčem.



Čištění a údržba

Čištění zpěňovací trysky pro cappuccino

Zpěňovací trysku pro cappuccino vyčistíte ihned po použití.

1. Otočte volič páry na vypouštění malého množství páry a vypusťte zbytky mléka z trysky.
2. Vypněte kávovar přepínačem zapnutí/vypnutí.
3. Podržte trubku zpěňovací trysky (1) jednou rukou a druhou otočte zpěňovací trysku (2) ve směru hodinových ručiček, pak stáhněte dolů.

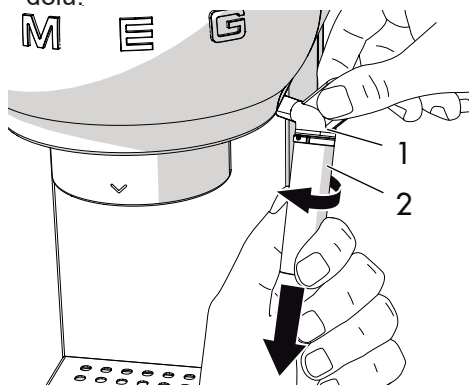

4. Sundejte gumový díl (3) z trysky potažením dolů.

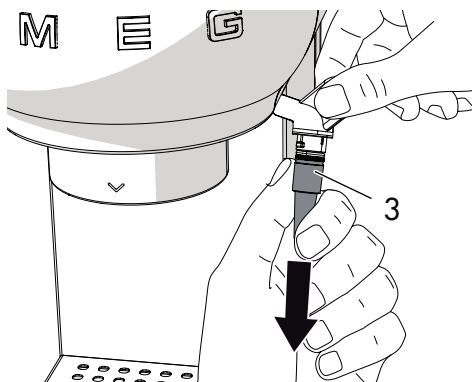

5. Zpěňovací trysku a gumový díl umyjte důkladně teplou vodou.
6. Zkontrolujte, zda není zablokovaný otvor (4).

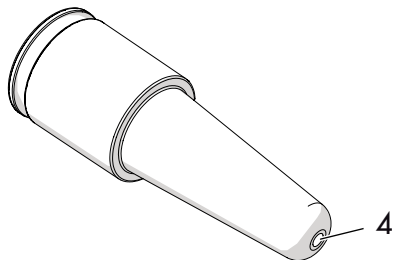

7. Vložte gumový díl (3) zpět na zpěňovací trysku (1), pak nasadte zpěňovací trysku (2) zatlačením nahoru a otočením proti směru hodinových ručiček.
8. Nasadte zpěňovací trysku do držáku v opačném pořadí kroků demontáže.

Čištění výstupu bojleru

Výstup bojleru musíte čistit po každých 200 kávách, vypuštěním přibližně 500 ml vody stisknutím tlačítka vypouštění kávy bez vložení kávy nebo kávové kapsle.







Čištění zásobníku vody



Zásobník vody vyčistíte jednou měsíčně vlhkou utěrkou a jemným saponátem.



4.4 Odvápňení

Kávovar je nutné odvápňit, když se rozsvítí oranžová kontrolka tlačítka .

1. naplňte zásobník roztokem vody a odvápňovače dle pokynů na obalu prostředku.
2. Stiskněte přepínač zapnutí/vypnutí.
3. Vyměňte držák filtru a vložte nádobu pod zpěňovací trysku.
4. Počkejte, než budou svítit kontrolky  nebo .
5. Stiskněte a podržte tlačítko  na 10 sekund, dokud nebudou blikat v pořadí kontrolky tlačítek.
6. Otočte volič páry do pozice .
7. Stisknutím  zahajte odvápňení.
8. Odvápňovací cyklus automaticky provede sérii vyplachovacích cyklů k odstranění vodního kamene z kávovaru.
9. Odvápňovací cyklus se zastaví a bude blikat oranžová kontrolka .
10. Vyměňte zásobník vody, vyprázdněte a vypláchněte.

11. Naplňte zásobník po maximum a vložte do spotřebiče.
12. Umístěte prázdnou nádobu pod zpěňovací trysku a zkontrolujte, zda je volič páry v pozici .
13. Když je zásobník prázdný, znamená to, že cyklus skončil a oranžová kontrolka  zhasne.
14. Nastavte volič páry do pozice .

Riziko zranění



- Odvápňovač obsahuje kyseliny, které dráždí oči a kůži.
- Dodržujte pokynů výrobce a bezpečnostní varování na balení; poskytnou informace co dělat v případě zasažení kůže nebo očí.
- Používejte odvápňovací prostředky doporučené společností Smeg, abyste zabránili poškození kávovaru.

Odvápňení a vypláchnutí výstupu bojleru

Během odvápňovacího cyklu často zavírejte volič páry, aby roztok vytekl z výstupu bojleru.

Během cyklu vyplachování zavírejte opakovaně volič páry k vypláchnutí výstupu bojleru.





Čištění a údržba

4.5 Co dělat když...

Problém	Možná příčina	Řešení
Káva nevytéká	V zásobníku není voda.	Naplňte zásobník.
	Zablokované otvory filtru.	Vyčistěte filtr kartáčem nebo párátkem.
	Zásobník není správně nasazený.	Vložte zásobník správně do spotřebiče.
	Nahromaděný vodní kámen.	Proved'te odvápňení.
Káva kape z držáku filtru a nikoliv z výstupů filtru.	Držák filtru není správně instalován nebo je znečištěný.	Vložte držák filtru a otočte jej pro správné zajištění. Vyčistěte držák filtru.
	Těsnění bojleru je opotřebené.	Nechte jej vyměnit v autorizovaném servisním středisku.
	Blokované výstupní otvory.	Vyčistěte výstupní otvory.
Držák filtru nelze připevnit ke kávovaru..	Filtr je přeplněný.	Použijte dodanou odměrku pro správné naplnění filtru.
Kávovar nefunguje a všechny kontrolky blikají.	Možná závada.	Spotřebič odpojte od elektrické sítě a kontaktujte autorizované servisní středisko.
Káva je světlá a rychle vytéká z výstupních otvorů.	Mletou kávu jste nedostatečně upěchovali.	Více upěchujte kávu.
	Nedostatečné množství mleté kávy.	Použijte větší množství.
	Káva je mletá příliš hrubě.	Použijte mletou kávu pro espresso kávovary.
	Nízká kvalita mleté kávy.	Změňte typ mleté kávy.



Problém	Možná příčina	Řešení
Káva je tmavá a pomalu vytéká z výstupních otvorů.	Nadměrné upěchování mleté kávy.	Kávu méně upěchujte.
	Příliš hodně mleté kávy.	Použijte menší množství.
	Zablokovaný výstup bojleru nebo filtr.	Vyčistěte výstup nebo filtr.
	Káva je mletá příliš jemně.	Použijte mletou kávu pro espresso kávovary.
Kontrolky  a  svítí několik sekund.	Nahromaděný vodní kámen.	Proveďte cyklus odvápnění.
	Otevřený volič páry.	Zavřete volič páry.
	Vysoká teplota bojleru.	Zchladte bojler.
	Nahromaděný vodní kámen.	Proveďte cyklus odvápnění.
	V zásobníku není voda.	Doplňte vodu.
	Blokovaný výstup bojleru nebo filtr.	Vyčistěte výstup bojleru a filtr.
Zásobník není správně nasazený.	Vložte zásobník správně do spotřebiče.	



Pokud nelze problém vyřešit nebo v případě jiné závady kontaktujte místní servisní středisko.

Výrobce si vyhrazuje právo na změny pro zlepšení tohoto výrobku bez předchozího upozornění. Ilustrace a popis v návodu proto nejsou závazné a jsou pouze orientační.