

Sušičky

Návod k použití

Sušička

Uživatelská příručka

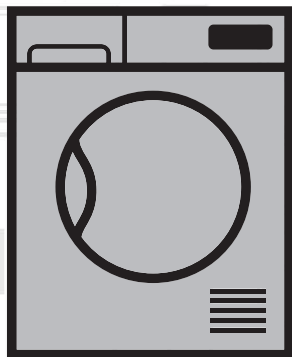

DH 8544 CSRX

CZ | SK

2960311690_CZ/230218.1541

beko

Nejprve si přečtěte tento návod, prosím!

Vážení zákazníci,

Děkujeme Vám, že jste si zvolili spotřebič Beko. Doufáme, že Váš výrobek, který byl vyroben ve vysoké kvalitě a špičkovou technologií vám poskytne nejlepší výsledky. Doporučujeme vám přečíst si tento návod a ostatní doprovodnou dokumentaci před zahájením užívání produktu a také je uschováte pro budoucí použití. Pokud postoupíte produkt někomu jinému, poskytněte mu i tuto příručku. Věnujte pozornost všem detailům a upozorněním uvedeným v návodu k obsluze a postupujte s ohledem na pokyny které jsou uvedeny v ní.

Použijte tento návod pro model uvedený na titulní straně.



Přečtěte si návod.

Vysvětlení symbolů

V celém tomto návodu jsou použity následující symboly:



Důležité informace nebo užitečné rady o použití.



Upozornění na nebezpečné situace vůči životu a majetku.



Varování před úrazem elektrickým proudem.



Varování před horkými povrchy.



Varování proti požáru.



Obalové materiály výrobku jsou vyrobeny z recyklovatelných materiálů v souladu s našimi národními předpisy o životním prostředí.

Nevyhazujte obalový odpad spolu s domovním odpadem nebo jinými odpady, zlikvidujte ho na vyhrazených sběrných místech určených místními úřady.



Tento výrobek byl vyroben s využitím nejmodernějších technologií v podmínkách šetrných k životnímu prostředí.

1 Důležité pokyny pro bezpečnost a životní prostředí

Tato část obsahuje bezpečnostní pokyny, které vám pomohou chránit se před rizikem zranění osob nebo poškození majetku. Nedodržení těchto pokynů ruší záruku.

1.1 Všeobecné bezpečnostní pokyny

- Sušičku mohou používat děti starší 8 let a osoby, jejichž fyzické, smyslové nebo duševní schopnosti byly plně vyvinuté nebo které nemají zkušenosti a znalosti, za předpokladu, že jsou pod dohledem nebo vyškoleny o bezpečném používání výrobku a rizicích, které přináší. Děti si se spotřebičem nesmějí hrát. Čistící a údržbové práce nesmějí provádět děti, pokud nejsou pod dohledem.
- Děti mladší 3 let držte v bezpečné vzdálenosti a musí být pod neustálým dohledem.
- Nastavitelné nohy neodstraňujte. Mezeru mezi sušičkou a podlahou nesnižujte materiály, jako jsou koberce, desky a tkanice. Může to způsobit problémy se sušičkou.
- Vždy provádějte montáž a opravné postupy v autorizovaném servisním středisku. Výrobce nenese odpovědnost za škody, které mohou vzniknout při procesech prováděných neoprávněnými osobami.
- Nikdy nemyjte sušičku stříkáním nebo poléváním vodou! Nebezpečí úrazu elektrickým proudem!

Důležité pokyny pro bezpečnost a životní prostředí

1.1.1 Elektrická bezpečnost



Při provádění elektrického připojení během instalace dodržujte elektrické bezpečnostní pravidla.



Spotřebič nesmí být napájen prostřednictvím externího spínacího zařízení, jako je například časovač, nebo připojený k obvodu, který je pravidelně zapínán nebo vypínán pomocí funkce.

- Připojte sušičku k uzemněné zásuvce chráněné pojistkou s hodnotami uvedenými na typovém štítku. (Viz 2.1 Přehled) Uzemnění proveďte správně kvalifikovaným elektrikářem. Naše společnost nenesे odpovědnost za případné škody, které vzniknou při používání sušičky bez uzemnění v souladu s místními předpisy.
- Napětí a povolená ochrana pojistkami je uvedena na typovém štítku.
- Napětí na typovém štítku musí odpovídat napětí vaší sítě.
- Odpojte sušičku, když se nepoužívá.
- Během instalace, údržby, čištění a oprav odpojte sušičku od sítě.
- Nedotýkejte se zástrčky mokřýma rukama! Nikdy neodpojujte tahem za kabel, vždy tahejte uchopením za zástrčku.
- Nepoužívejte prodlužovací kabely, rozdvojky nebo adaptéry pro připojení sušičky k napájení, pro snížení rizika požáru a úrazu elektrickým proudem.
- Zásuvka napájecího kabelu musí být snadno přístupná i po instalaci.



Poškozený napájecí kabel vyměňte po oznámení Autorizovanému servisu.



V případě, že se sušička pokazila, nesmí se provozovat, dokud nebude opravena autorizovaným servisním technikem! Nebezpečí úrazu elektrickým proudem!

Důležité pokyny pro bezpečnost a životní prostředí

1.1.2 Produktová bezpečnost



Body, které mají být zohledněny pro nebezpečnost:

Níže uvedené prádlo nebo položky se nesmějí sušit v sušičce z důvodu nebezpečí požáru.

- Nevyprané kusy prádla
- Položky znečištěné olejem, acetonem, alkoholem, topným olejem petrolejem, odstraňovačem skvrn, terpentýnem, parafínem nebo odstraňovačem parafínu je třeba před sušením v sušičce vyprat v horké vodě s větším množstvím pracího prostředku.

Z tohoto důvodu položky obsahující nejme výše uvedené skvrny se musí vyprat velmi důkladně, proto používejte příslušné čisticí prostředky a zvolte vysokou teplotu praní.



Níže uvedené prádlo ne bo položky se nesmějí sušit v sušičce z důvodu nebezpečí požáru:

- Oděvy a polštáře posíleny gumovou pěnou (latexová pěna), sprchové záclony, textilie odolné proti vodě, materiály s gumovou výztuhou a polštářky z gumové pěny.
- Oblečení vyčištěné průmyslovými chemikáliemi.

Položky, jako jsou zapalovače, zápalky, mince, kovové díly, jehly atd. mohou poškodit bubnovou soupravu nebo mohou vést k funkčním problémům. Proto překontrolujte každé prádlo, které vložíte do sušičky. Nikdy nezastavujte sušičku před ukončením programu. Pokud tak musíte učinit, odstraňte všechno prádlo rychle a rozložte ho z důvodu odvedení tepla.



Prádlo, které bylo vyprané nedostatečně se může samovolně vznítit a dokonce se může vznítit i po ukončení sušení.

Důležité pokyny pro bezpečnost a životní prostředí

- Je třeba zajistit dostatečné větrání pro zabránění vypouštění plynů ze zařízení pracujících s jinými druhy paliv, včetně otevřeného ohně nahromaděného v místnosti díky efektu zpětného šlehnutí.



Spodní prádlo, která obsahuje kovovou výztuž se nesmí sušit v sušičce. Sušička se může poškodit pokud se kovové výztuhy při sušení uvolní nebo zlomí.



Používejte změkčovadla a podobné výrobky v souladu s pokyny výrobce.



Po každém nebo před každým použitím vždy vyčistěte filtr na textilní vlákna. Nikdy nepoužívejte sušičku bez nainstalovaného filtru na textilní vlákna.

- Nikdy se nepokoušejte se opravovat zkaženou sušičku vlastními silami. Neprovádějte žádné změny, opravu nebo výměnu na výrobku ani pokud máte znalosti nebo schopnosti vykonávat požadované postupy, pokud nejsou jasně doporučeny v návodu k obsluze nebo publikované v servisní příručce. V opačném případě vystavíte svůj život a životy druhých nebezpečí.
- V místnosti, kde má být sušička instalována, nesmějí být uzamykatelné, posuvné nebo otočné dveře, které by mohly blokovat otevírání plnicích dvířek sušičky.
- Nainstalujte sušičku na místech vhodných pro domácí použití. (Koupelna, uzavřený balkon, garáž atd.)
- Dbejte na to, aby domácí zvířata nemohla dostat do sušičky. Před použitím zkontrolujte vnitřek sušičky.
- Nikdy se neopírejte o plnicí dveře sušičky když jsou otevřené, protože mohou spadnout.
- Okolo sušičky se nesmí hromadit vlákna.

Důležité pokyny pro bezpečnost a životní prostředí

1.2 Montáž nad pračkou

- Při instalaci sušičky nad pračkou použijte mezi dvěma stroji upevňovací zařízení. U upevňovacího zařízení musí být instalováno autorizovaným servisem.
- Celková hmotnost pračky a sušičky - plně naložených - pokud jsou umístěny jedna nad druhou dosahuje přibližně 180kg. Umístěte spotřebiče na pevnou podlahu, která má dostatečnou únosnost!



Pračka nesmí být umístěna na sušičce. Při instalaci vaší pračky věnujte pozornost výše uvedeným varováním.

Instalační tabulka pro pračku a sušičku

| Hloubka sušičky | Hloubka pračky | | | | | | |
|-----------------|----------------------|-------|-------|-------|-------|------------------------|------------------------|
| | 62 cm | 60 cm | 54 cm | 50 cm | 49 cm | 45 cm | 40 cm |
| 54 cm | Může být instalována | | | | | Může být instalována | Nemůže být instalována |
| 60 cm | Může být instalována | | | | | Nemůže být instalována | |

1.3 Běžný účel použití

- Sušička je určena pro domácí použití. Není vhodná pro komerční využití a nesmí být používána mimo svého zařitého účelu použití.
- Používejte sušičku pouze na sušení prádla, které je příslušně označeno.
- Výrobce se zříká jakékoli odpovědnosti z důvodu nesprávného používání nebo přepravy.
- Životnost vámi zakoupené sušičky je 10 let. Během tohoto období budou k dispozici originální náhradní díly pro řádné používání sušičky.

Důležité pokyny pro bezpečnost a životní prostředí

1.4 Bezpečnost dětí

- Obalové materiály jsou nebezpečné pro děti. Uchovávejte obalové materiály mimo dosah dětí.
- Elektrické výrobky jsou nebezpečné pro děti. Udržujte děti mimo dosah spotřebiče, když je v provozu. Nedovolte jim hrát si se sušičkou. Použijte dětskou pojistku pro zabránění dětem manipulovat se sušičkou.



Dětský zámek je na ovládacím panelu. **(Viz Dětská pojistka)**

- Udržujte plnicí dvířka zavřená, i když sušička není v provozu.

Důležité pokyny pro bezpečnost a životní prostředí

1.5 Soulad se směrnicí WEEE a Odstranění odpadů výrobku

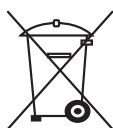

Tento produkt splňuje směrnici EU WEEE (2012/19/EU). Tento výrobek nese symbol pro třídění, platný pro elektrický a elektronický odpad (WEEE).

Tento produkt byl vyroben z vysoce kvalitních součástí a materiálů, které lze znovu použít a které jsou vhodné pro recyklaci. Produkt na konci životnosti nevyhazujte do běžného domácího odpadu. Odvezte ho do sběrného místa pro recyklaci elektrických a elektronických zařízení. Informace o těchto sběrných místech získáte na místních úřadech.

1.6 Dodržování směrnice RoHS:

Produkt, který jste zakoupili splňuje směrnicí EU RoHS (2011/65/EU). Neobsahuje žádné škodlivé ani zakázané materiály, které jsou směrnicí zakázané.

1.7 Informace o balení

Obalové materiály výrobku jsou vyrobeny z recyklovatelných materiálů v souladu s našimi národními Předpisy pro životní prostředí. Nevyhazujte obalové materiály spolu s domácími nebo jinými odpady. Vezměte je do sběrných míst pro obalové materiály určené místními orgány.

Důležité pokyny pro bezpečnost a životní prostředí

1.8 Technické specifikace



CZ

| | |
|------------------------------|----------------------|
| Výška (nastavitelná) | 84,6 cm / 86,6 cm* |
| Šířka | 59,7 cm |
| Hloubka | 65,4 cm |
| Kapacita (max.) | 8 kg** |
| Čistá hmotnost (± 4 kg) | 51 kg |
| Napětí | Viz typový štítek*** |
| Nominální příkon | |
| Kód modelu | |

* Min výška: Výška se zavřenými nastavitelnými nožičkami.
Max. výška: Výška s nastavitelnými nožičkami otevřenými na maximum.

** Hmotnost suchého prádla před praním.

*** Pro umístění typového štítku na sušičce viz bod.

| | |
|------------------------------------------------------------------------------------|-------------------------------------------------------------------------------------------------------------------------------------------------------------------------------------------------------------------------------------------------|
|  | Technické specifikace sušičky jsou předmětem specifikací bez předchozího upozornění za účelem zlepšení kvality výrobku. |
|  | Obrázky uvedené v této příručce jsou schematické a nemusí přesně odpovídat produktu. |
|  | Hodnoty uvedené na značkách na sušičce nebo v jiných publikacích průvodní dokumentace sušičky byly získány v laboratoři v souladu s příslušnými normami. V závislosti na provozních a okolních podmínkách sušičky, se tyto hodnoty mohou lišit. |

2 Vaše sušička

2.1 Obsah balení

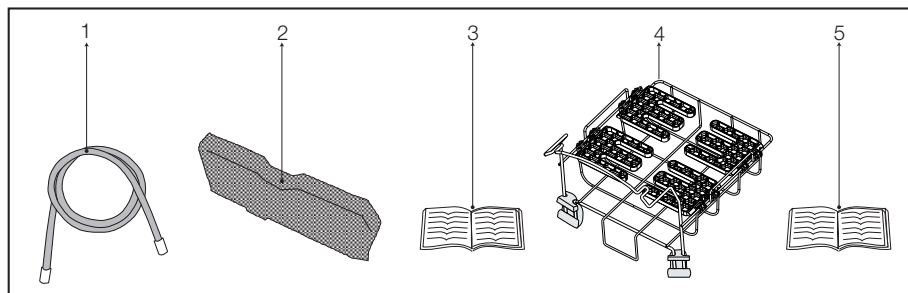

1. Hadice výpustky vody*
2. Náhradní houbička filtrační zásuvky*
3. Návod k použití
4. Sušící košík*
5. Uživatelská příručka pro sušící košík*

* Může být dodáván pro Váš spotřebič v závislosti na modelu.

3 Instalace

Předtím, než zavoláte nejbližší autorizovaný servis pro instalaci sušičky, ujistěte se, že elektrická instalace a odvod vody je vhodný a v souladu s návodem k použití. **(viz 3.3 Připojení k odpadu a 3.5 Elektrické připojení)** Jestliže nejsou vhodné, obraťte se na kvalifikovaného elektrikáře a technika pro provedení nezbytných opatření.



Příprava místa pro umístění sušičky, jakož i elektrické montáže a montáže odpadních vod je odpovědností zákazníka.



Před instalací vizuálně zkontrolujte zda sušička není poškozena. Pokud je sušička poškozena, neinstalujte ji. Poškozené výrobky jsou bezpečnostním rizikem.



Před zahájením užívání Vaší sušičky počkejte 12 hodin.

3.1 Vhodné umístění instalace

- Instalujte sušičku na stabilní a rovný povrch. Sušička je těžká. Nepohybujte s ní sami
- Sušičku používejte v dobře větraném a bezprašném prostředí.
- Mezeru mezi sušičkou a podlahou nesnižujte materiály, jako jsou koberce, desky a tkanice.
- Nezakrývejte ventilační mřížky sušičky.
- V místnosti, kde má být sušička instalována, nesmějí být uzamykatelné, posuvné nebo otočné dveře, které by mohly blokovat otevírání plnicích dvířek sušičky.
- Po instalaci sušičky ji ponechte na stejném místě, kde byly vytvořeny její připojení. Při instalaci sušičky se ujistěte, že její zadní stěna se ničeho nedotýká (kohoutek, zásuvka, atd).
- Umístěte sušičku ve vzdálenosti nejméně 1 cm od okrajů ostatního nábytku. Pokud provozní
- Sušičku provozujte při teplotách od +5°C a +35°C. podmínky spadají mimo tento rozsah, provoz sušičky bude mít nepříznivý vliv, a může dojít k jejímu poškození.

- Zadní povrch sušičky musí být umístěn oproti zdi.



Nepokládejte sušičku na napájecí kabel.

3.2 Odstranění sestavy pro bezpečnou přepravu



Před prvním použitím sušičky Odmontujte sestavu pro bezpečnou přepravu.

- Otevřete plnicí dvířka.
- Uvnitř bubnu je nylonový sáček, který obsahuje kusy polystyrenu. Uchopte ho za jeho část označené XX XX.
- Vytáhněte nylon směrem od sebe a vyjměte sestavu pro bezpečnou přepravu.

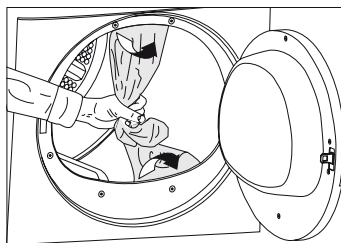

Ujistěte se, že žádná část sestavy pro bezpečnou přepravu nezůstala uvnitř bubnu.

3.3 Připojení k odpadu

U výrobků vybavených kondenzační jednotkou se voda během cyklu sušení hromadí v zásobníku vody. Nahromaděnou vodu vypusťte po každém cyklu sušení. Nahromaděnou vodu můžete vypustit přímo do odtoku přes odtokovou hadici která se dodává se spotřebičem namísto toho, abyste pravidelně vylévali vodu shromážděnou v zásobníku na vodu.

Instalace

Připojení odtokové hadice

- 1-2** Ručně zatáhněte hadici za sušičku, aby ji bylo možné ji odpojit od místa, kde je připojena. K odstranění hadice nepoužívejte žádné nástroje.
- 3** Připojte jeden konec odtokové hadice dodávané se sušičkou do přípojného bodu, ze kterého jste v předchozím kroku odstranili hadici spotřebiče.
- 4** Připojte druhý konec odtokové hadice přímo do odpadu nebo do umyvadla.

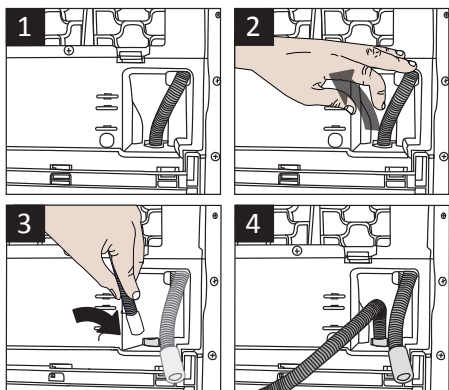

Hadici připojte bezpečným způsobem. Vaše vypouštěcí hadice se zaplaví li hadice během vypouštění vody vypadne z jejího držáku.



Odtokovou hadici připojte do výšky maximálně 80 cm.



Ujistěte se, že hadice odtoku vody není zaštipnutá a není vklíněná mezi odtokem a strojem.

3.4 Nastavení nožiček

- Pro zajištění, aby sušička pracovala tišší a bez vibrací, musí být nastavena do úrovně a vyvážená na svých nohách. Vyrovnajte spotřebič nastavením jeho nohou.
- Otočte nohy doleva nebo doprava, dokud se sušička dostane do vodorovné polohy.

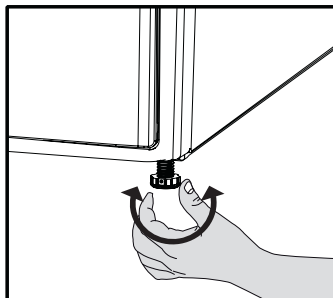

Nikdy neodskrutkujte nastavitelné nohy z jejich uložení.

3.5 Elektrické připojení

Pro konkrétní pokyny pro připojení k elektrické síti vyžadovaných během instalace (viz 1.1.1 Elektrická bezpečnost)

3.6 Přeprava sušičky

Před přepravou sušičku odpojte. Vypusťte všechnu vodu, která zůstala v sušičce.

Pokud bylo provedeno přímé připojení do odpadu, odstraňte přípojné hadice.



Doporučujeme přenášet sušičku ve svislé poloze. V případě, že není možné přenést spotřebič ve svislé poloze, doporučujeme jeho naklonění směrem na pravou stranu při pohledu zepředu.

Instalace

3.7 Upozornění na zvuky



Je normální slyšet kovový zvuk od kompresoru během provozu.

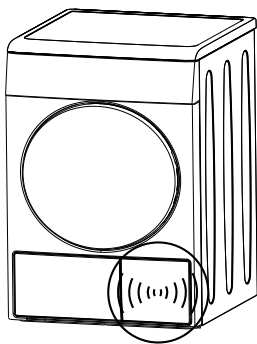

Voda shromážděná během provozu je čerpána do zásobníku vody. Je normální slyšet hluk čerpání během tohoto procesu.

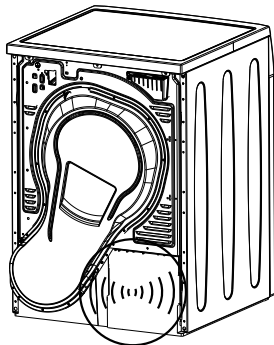

3.8 Výměna osvětlovací lampy

Pro případ potřeby je ve Vaší sušičce pouita světelná lampa

Chcete-li vyměnit žárovku/LED používanou pro osvětlení vaší sušičky, obraťte se na autorizovaný servis.

Lampa(y) používané v tomto zařízení nejsou vhodné pro osvětlení místností v domácnosti.

Zamýšlený účel tohoto svítidla je pomoci uživateli umístit prádlo v sušičce komfortním způsobem. Lampa(y) používané v tomto zařízení musí odolávat extrémním fyzikálních podmínkám, jako jsou vibrace a teploty nad 50°C.

4 Příprava

4.1 Prádlo vhodné pro sušení v sušičce

Vždy dodržujte pokyny uvedené na etiketách oděvu. Sušte pouze prádlo s etiketou informující o tom, že je vhodné pro sušení v sušičce a ujistěte se, že jste vybrali vhodný program.

| SYMBOLY PRO PRANÍ PŘÁDLA | | | | | | | | | | | | | | | | | | | | | | | |
|--------------------------|-------------------|--|----------------------|--|---------------------------|--|----------------------------|--|--------------------------|--|--------------|--|-------------------|--|-------------------|--|------------------------------|--|----------------------------|--|---------------|--|--|
| | Symbole sušení | | Vhodné do sušičky | | Nežehlit | | Citlivé / jemné sušení | | Nesušit v sušičce | | Nesušit | | Nečistit za sucha | | | | | | | | | | |
| | Nastavení sušení | | Při jakékoli teplotě | | Při vysoké teplotě | | Při střední teplotě | | Při nízké teplotě | | Bez ohřívání | | Sušička zavěšená | | Sušička rozložení | | Ještě mokré pověste a usušte | | Sušička rozložení ve stínu | | Suché čištění | | |
| | Žehlení - | | | | Žehlit při vysoké teplotě | | Žehlit při střední teplotě | | Žehlit při nízké teplotě | | Nežehlit | | Žehlit bez páry | | | | | | | | | | |
| | Suché nebo pára | | | | | | | | | | | | | | | | | | | | | | |
| | Maximální teplota | | | | 200 °C | | | | 150 °C | | | | | | | | | | | | | | |

4.2 Prádlo nevhodné pro sušení v sušičce



vlněné, hedvábné oděvy, jemné a hodnotné látky, vzduchotěsné kusy a tylové závěsy nejsou vhodné pro strojní sušení.

4.3 Příprava prádla pro sušení

- Prádlo po praní může být vzájemně zamotané. Oddělte jednotlivé položky prádla před jejich vložením do sušičky.
- Sušte oblečení s kovovými doplňky, jako jsou zipy, naruby.
- Zatáhněte zipy, zapněte háčky, spony a knoflíkové rady.

4.4 Co udělat pro úsporu energie

Následující informace vám pomohou používat sušičku ekologicky a úsporně.

- Při praní žmýkejte prádlo nejvyšší možnou rychlostí. To znamená, že doba sušení se zkrátí a spotřeba energie se sníží.
- Roztřídte prádlo v závislosti na jeho typu a tloušťce. Sušte stejný typ prádla společně. Například tenké utěrky a ubrusy uschnou spíše než husté ručníky.
- Postupujte podle pokynů pro výběr programu v uživatelské příručce.
- Neotevírejte vkládací dvířka sušičky během sušení, pokud to není nutné. V případě potřeby opatrně otevřete vkládací dvířka a nenechte je otevřené po dlouhou dobu.
- Nepřidávejte mokré prádlo, když je sušička v provozu
- Před nebo po každém cyklu sušení vyčistěte filtr na textilní vlákna. (**Viz. 6.1 Prachový filtr / Vnitřní plocha vkládacích dvířek**)

Příprava

- Pokud se na přístroji s varovným symbolem pro čištění filtrační zásuvky «» rozsvítí kontrolka, nebo jsou přítomny viditelné zbytky ze vzduchu, filtr pravidelně vyčistěte. **(Viz. 6.4 Čištění zásuvky filtru**
- Během sušení větrejte místnost, kde se sušička nachází.

4.5 Správné množství naložení

Postupujte podle pokynů v části "Volba programu a tabulka spotřeby". nevkládejte více jako je hodnota kapacity uvedena v tabulce.

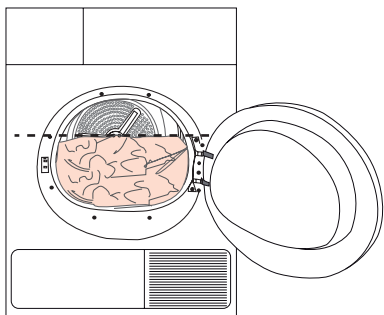

Nedoporučuje se naložit do sušičky prádlo přesahující úroveň uvedenou na obrázku. Pokud je spotřebič přetížen, výkon sušení se zhorší. Kromě toho, může dojít k poškození sušičky a prádla.

Následující hodnoty jsou uvedeny jako příklady.

| Prádlo | Přibližné hmotnosti (g)* |
|---------------------------------------|--------------------------|
| Bavlněné ložní povlečení (dvojité) | 1500 |
| Bavlněné ložní povlečení (jednoduché) | 1000 |
| Prostěradla (dvojitá) | 500 |
| Prostěradla (jednoduchá) | 350 |
| Velké ubrusy | 700 |
| Malé ubrusy | 250 |
| Čajové ubrusky | 100 |
| Osušky | 700 |
| Ručníky na ruce | 350 |
| Halenky | 150 |
| Bavlněné košile | 300 |
| Košile | 200 |
| Bavlněné šaty | 500 |
| Šaty | 350 |
| Džíny | 700 |
| Kapesníky (10 ks) | 100 |
| Trička | 125 |

*Hmotnost suchého prádla před praním.

5 Provoz spotřebiče

5.1 Ovládací panel

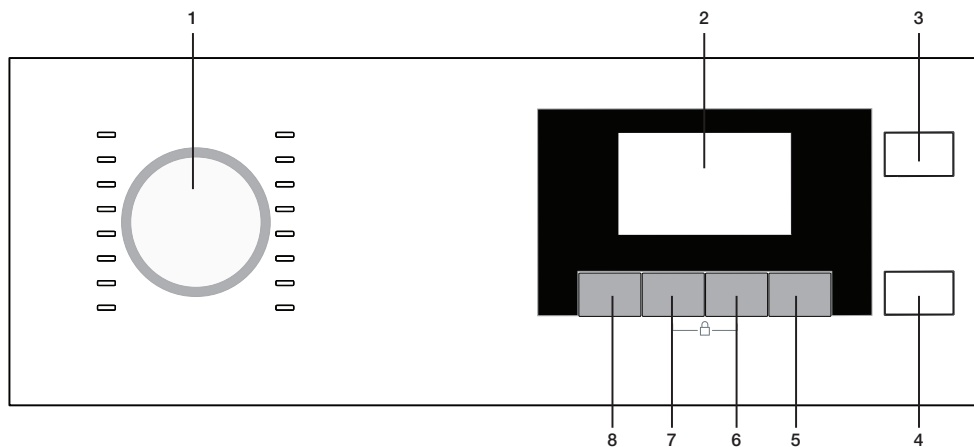

1. Tlačítko volby programu
2. Displej
3. Tlačítko Zapnutí - Vypnutí
4. Tlačítko Start - Pohotovostní režim
5. Tlačítko Koncového času
6. Tlačítko Rapidry
7. Tlačítko Bzučáku
8. Tlačítko pro nastavení volby úrovně suchosti

5.2 Symboly na obrazovce

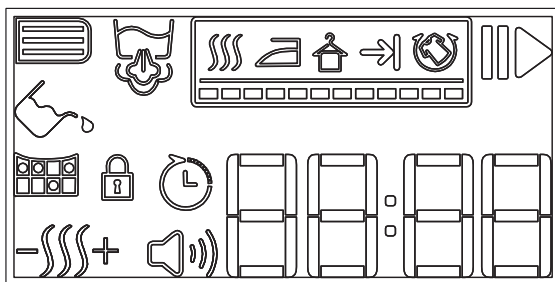

- | | |
|--------------------------------------------|----------------------------------|
| Symbol úrovně bzučáku | Suché do skříně |
| Výstražný symbol Čištění zásuvky s filtrem | Výstražný symbol Dětská pojistka |
| Výstražný symbol čištění filtru | Konec cyklu |
| Výstražný symbol vodní nádrže | Zábрана proti zmačkání |
| Symbol Start / Podržet | Čas ukončení |
| Symbol páry | Indikátor zbývajícího času |
| Úroveň suchosti | |
| Suché pro žehlení | |

* Zobrazovaný čas označuje zbývající čas do konce cyklu a tato doba se mění podle vlhkosti prádla.

Provoz spotřebiče

5.3 Příprava sušičky

Zapojte bubnovou sušičku do elektrické sítě
Otevřete dveře spotřebiče.
Mírně volně vložte prádlo do bubny.
Zatlačením zavřete dveře.

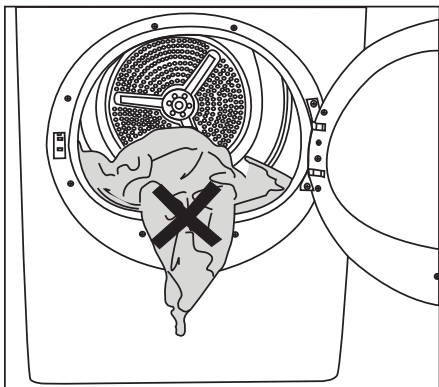

Ujistěte se, že není nic mezi dveřmi a spotřebičem při zavírání dveří.

Stiskněte a podržte tlačítko On/Off/Cancel po dobu 1 sekundy.

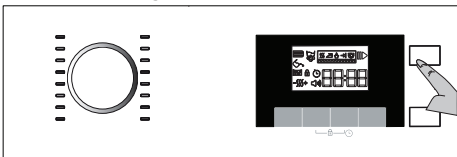

- Před prvním použitím sušičky bude použit deklarovaný program (Bavlna Suchá do skříně).



Program se nespustí okamžitě pouze stiskem tlačítka **On/Off/Cancel**. Spustíte program stisknutím tlačítka **On/Off/Cancel** po volbě programu.

5.4 Volba programu

Vaše sušička na prádlo má 16 různých programů.

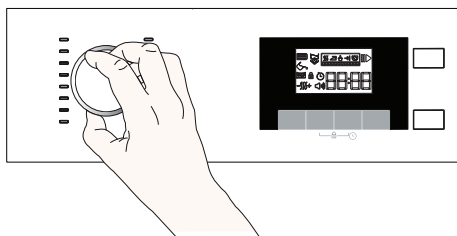

- Zvolte požadovaný program otočením knoflíku Volby programu.
- Zobrazený graf Volby programu a spotřeby je založen na třídění a preferenci většiny uživatelů.

Provoz spotřebiče



5.5 Volba programu a graf spotřeby

| Doba trvání programu | Popis programu | Kapacita (kg)* | Rychlost odstředování v pračce (ot / min) | Doba sušení (min) | RapiDry (min) |
|-------------------------------------|------------------------------------------------------------------------------------------------------------------------------------------------------------------------------------------------------------------------------------------------------------------------------------------------------------------------------------------------------------------------------------------------------------------------------------------------------------------------------------------------------------------------------|----------------|-------------------------------------------|-------------------|---------------|
| Bavlna Suchá do skříně (Bavlna Eko) | S tímto programem můžete sušit vaši bavlněné prádlo, (Trička, kalhoty, pyžama, dětské oblečení, spodní prádlo, prostěradla, atd.) Své prádlo můžete uložit do skříně bez žehlení. | 8/4 | 1000 | 152 / 95 | 115 |
| Bavlna na žehlení | S tímto programem můžete sušit vaši bavlněné prádlo, aby bylo lehce navlhčeno pro snadné žehlení. (Košile, trička, ubrus, atd.) | 8 | 1000 | 124 | 95 |
| Bavlna do skříně | V tomto programu můžete vysušit husté bavlněné prádlo, jako jsou ručníky, župan atd. Prádlo můžete umístit do šatníku bez žehlení. | 8 | 1000 | 165 | 130 |
| Syntetika do skříně | S tímto programem můžete sušit vaši syntetické prádlo. (Košile, trička, spodní prádlo, ubrusy, atd.) Své prádlo můžete uložit do skříně bez žehlení. | 4 | 800 | 75 | 50 |
| Syntetika na žehlení | S tímto programem můžete sušit vaši syntetické prádlo, aby bylo lehce navlhčeno pro snadné žehlení. (Košile, trička, ubrusy, atd.) | 4 | 800 | 59 | 34 |
| Džíny(Jeans) | S tímto programem můžete sušit džínové kalhoty, sukně, košile nebo kabáty. | 4 | 1200 | 117 | 85 |
| Sport | Použijte na sušení prádla vyrobené z bavlny, syntetických látek nebo smíšené tkaniny. | 4 | 1000 | 105 | 70 |
| Košile 30 min. | Použijte tento program, pro připravení 2 košil na žehlení do 30 minut. | 0.5 | 1200 | 30 | 23 |
| BabyProtect | Tento program se používá pro dětské oblečení, které mají štítek pro možnost sušení v sušičce. | 3 | 1000 | 95 | 71 |
| Mix | Použijte tento program pro suché nefarbivé syntetické a bavlněné kusy smíšeného prádla. | 4 | 1000 | 110 | 75 |
| Povlečení | Sušte pouze přikrývky s označením "Ize sušit v sušičce". Ujistěte se, že vkládáte přikrývku správným způsobem, aby se zabránilo škodám na zařízení a na přikrývce. Před vložením přikrývky do stroje odstraňte z přikrývky povlečení. Před vložením složte přikrývku na dvě části. - Nevkládejte více než 1 dvojitou přikrývku (200x200 cm). Nesušte věci, které obsahují bavlnu, jako jsou přikrývky a polštáře atd. - Nesušte jiné věci než přikrývky, koberce, koberečky nebo rohože. Ve stroji se mohou trvale poškodit. | 2.5 | 1000 | 120 | - |



| | | | | | |
|-----------------|------------------------------------------------------------------------------------------------------------------------------------------------------------------------------------------------------------------------------------------------------------------------------------------------|-----|------|-----|--|
| Noční | V tomto programu je úroveň hluku emitovaného do životního prostředí nejnižší. Úroveň hlasitosti bude o padesát procent nižší, pokud jde o program "skříňová suchost pro bavlnu". | 8 | 1000 | 240 | |
| Jemné | V tomto programu můžete při nízké teplotě vysušit jemné prádlo nebo prádlo se symbolem ručního mytí (hedvábné blůzy, tenké spodní prádlo atd.). | 2 | 600 | 50 | |
| Vlna | Použijte tento program pro sušení vlněného prádla, jako jsou svetry, které byly prány podle instrukce. Doporučuje se na konci programu odstranit oděvy. | 1.5 | 600 | 148 | |
| Osvěžení | Provádí pouze ventilaci po dobu 10 minut, bez foukání horkého vzduchu. Můžete sušit prádlo a ložní prádlo, které jsou dlouhodobě uzavřeny a eliminovat tím jejich zápach. | - | - | 10 | |
| Časové programy | Můžete si vybrat 10 minutový až 160 minutový časový program pro dosažení požadované konečné hladiny sušení při nízké teplotě. V rámci tohoto programu bude bubnová sušička v provozu nezávisle na stupni vysušení prádla. Chcete-li vybrat čas sušení, musíte stisknout tlačítko časovače „L“. | - | - | - | |

* Hmotnost suchého prádla před praním

| Hodnoty spotřeby energií | | | | | |
|------------------------------------------------------------------------------------------------------------------------------------------------------------|------------|-----------------------------------|-----------------------------------------|--------------------------------|-------------|
| Programy | Zátěž (kg) | Rychlost otáček v pračce (ot/min) | Přibližné množství zbývajících vlhkosti | Hodnota spotřeby energie v kWh | RapiDry kWh |
| Bavlna k uložení** | 8 / 4 | 1000 | % 60 | 1,43 / 0,84 | 2,33 |
| Bavlna k žehlení | 8 | 1000 | % 60 | 1,15 | 1,99 |
| Konfekce ze syntetiky | 4 | 800 | % 40 | 0,51 | 0,87 |
| Příkon ve vypnutém stavu pro standardní bavlnový program při plném zatížení, PO (W) | | | | 0,1 | |
| Příkon při ponechání v zapnutém stavu pro standardní bavlnový program při plném zatížení, PL (W) | | | | 1,0 | |
| Obsahuje fluorované skleníkové plyny, na které se vztahuje Kjótský protokol. Hermeticky uzavřené. R134a / 0,52 kg - GWP:1430 - 0,744 tCO ₂ e | | | | | |

| | |
|------------------------------------------------------------------------------------|-------------------------------------------------------------------------------------------------------------------------------------------------------------------------------------------------------------------------------------------------------------------------------------------------------------------------------------|
|  | „Cyklus sušení vlny této sušičky byl schválen společností The Woolmark Company pro sušení vlněných výrobků vhodných pro praní v pračce za předpokladu, že výrobky budou prány a sušeny podle pokynu uvedených na etiketě a pokynu vydaných výrobcem této sušičky. M1729.“ |
|  | „Program skříňově suchá bavlna“ používaný při plném a částečném zatížení je standardní sušicí program, pro který příslušející informace na etiketě a informačním listu uvádějí, že tento program je vhodný pro sušení obvyklého vlhkého bavlněného prádla a jedná se o nejúčinnější program pro bavlnu z hlediska spotřeby energie. |

Provoz spotřebiče

| | |
|----------------------------------------------------------------------------------|------------------------------------------------------------------------------------------------------------------------------------------|
|  | Po ukončení programu pro zabránění pomačkání Vašeho jemného prádla, své prádlo okamžitě vyjměte a pověste ji. |
|  | Pro lepší výsledky z programů sušení, vaše prádlo je třeba vyprat vhodným programem v pračce a vyždímat na doporučené rychlosti ždímání. |
|  | Na konci programu může zůstat košile mírně vlhká. Doporučujeme, abyste košile nenechávali v sušičce na prádlo. |

**; Standardní program s energetickým štítkem (EN 61121: 2012)

Všechny hodnoty uvedené v grafu byly stanoveny podle normy EN 61121: 2012. Hodnoty spotřeby se mohou lišit od hodnot v grafu v závislosti na typu prádla, způsobu ždímání, okolních podmínkách a změnách v napětí.

5.6 RapiDry

Tato aplikace je k dispozici pro všechny programy zvýrazněné tmavou barvou na ovládacím panelu.

Například v případě "Suché do skříně pro bavlnu" je obvyklé trvání programu 2:32, funkce ExpressDry snižuje požadovaný čas na 1:55.

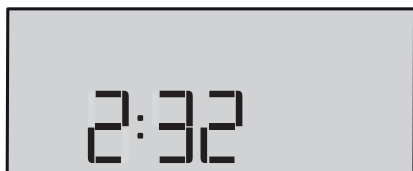
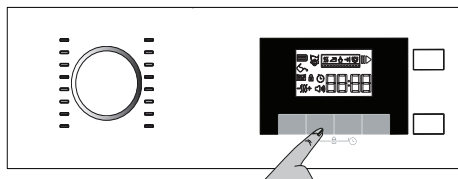

Úroveň hlasitosti nízká



Úroveň hlasitosti vysoká

5.7 Pomocné funkce

Zvukové varování

 Při ukončení programu spotřebič vydá varovný zvukový signál. Chcete-li nastavit hlasitost zvuku, použijte tlačítko Úroveň hlasitosti varování.

| | |
|------------------------------------------------------------------------------------|---------------------------------------------------------------------------------------------|
|  | Úroveň hlasitosti můžete změnit před spuštěním programu nebo i v průběhu spuštění programu. |
|------------------------------------------------------------------------------------|---------------------------------------------------------------------------------------------|

Provoz spotřebiče

Nastavení úrovně suchosti

☺☺☺ Tlačítko Nastavení úrovně suchosti se používá pro nastavení požadované úrovně suchosti. Doba trvání programu se může měnit v závislosti na volbě.



Tuto funkci můžete aktivovat pouze před zahájením programu.

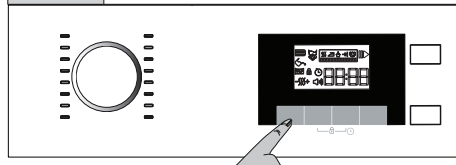

5.8 Výstražné symboly



Výstražné symboly se mohou lišit v závislosti na modelu vašeho spotřebiče.

Čištění Filtru na vlákna

Pokud je program ukončen, zapne se výstražný symbol pro čištění filtru.



Úroveň sušení vlhká

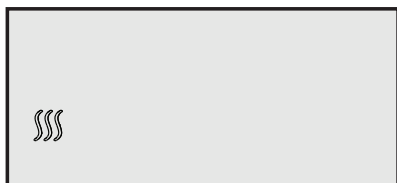

Úroveň sušení normál



Úroveň sušení extra



Pro podrobné informace, viz kapitola 6 Údržba a čištění.



Pokud symbol čištění filtru nepřetržitě bliká, viz kapitola 7 Řešení problémů.

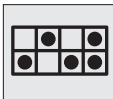

Vyprázdnění nádržky na vodu

Pokud je program ukončen, zapne se výstražný symbol pro vyprázdnění nádržky na vodu.



Pro podrobné informace, viz kapitola 6 Údržba a čištění.

Pokud se nádržka na vodu zaplní v průběhu spuštěného programu, začne blikat výstražný symbol a spotřebič přejde do pohotovostního režimu. V takovém případě vyprázdněte zásobník na vodu a spusťte program stisknutím tlačítka Start / Pohotovostní režim. Výstražný symbol se vypne a program bude pokračovat.



Čištění zásuvky filtru

Bude blikat výstražný symbol pro připomenutí že je třeba vyčistit zásuvku filtru.



Pro podrobné informace, viz kapitola 6 Údržba a čištění.



Kryt nakládání je otevřený

Pokud je během doby sušení otevřený kryt vkládání do sušičky zapne se symbol pohotovostního režimu a symbol průběhu programu začne blikat.

Provoz spotřebiče

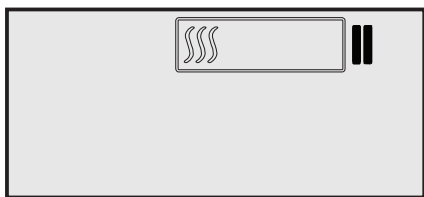

Čas ukončení

Použitím funkce Konečný čas můžete oddálit konec programu po dobu až 24 hodin.

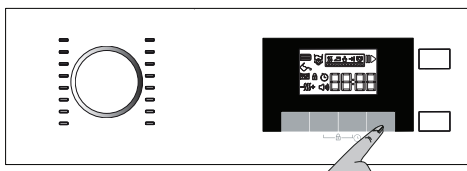

- Otevřete plnicí dvířka a vložte prádlo.
- Zvolte program sušení, cyklus odstředování a případně další funkce.
- Stiskněte tlačítko pro výběr konečného času a nastavte požadovanou dobu zpoždění. Zapne se symbol Konečného času. (Při stisknutí a podržení tlačítka Konečného času pokračuje non-stop).
- Stiskněte tlačítko Start / Pohotovostní režim. Začne se odpočítávání Konečného času a zapne se symbol Startu. ":" Znak ":" bude blikat ve středu zobrazeného časového zpoždění.

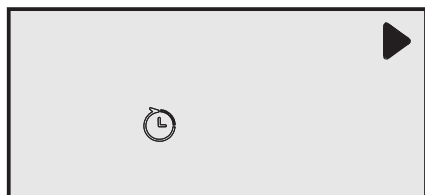

V průběhu Konečného času můžete přidat nebo odebrat prádlo. Na konci odpočítávání se symbol Konečného času vypne, spustí se sušení a zobrazí se doba trvání programu. Zobrazený čas je celková doba sušení a konečný čas.

Změna Konečného času

Chcete-li změnit dobu Konečného času během odpočítávání:

Pro přerušení programu stiskněte tlačítko On/Off/Cancel po dobu 3 sekund. Zapněte zařízení znovu a opakujte postup Nastavení zpoždění na dobu, kterou si přejete.

- Při prvním zapnutí Vašeho spotřebiče, se zapne deklarovaný program (Program sušení bavlny do skříně).

Zrušení funkce Konečného času

Chcete-li zrušit odpočítávání Konečného času a okamžitě spustit program:

Pro přerušení programu stiskněte tlačítko On/Off/Cancel po dobu 3 sekund.

- Stiskněte tlačítko On/Off/Cancel pro spuštění v předchozích zvoleného programu.

5.9 Spuštění programu

- Pro spuštění programu stiskněte ► tlačítko Start / Pohotovostní režim.

Pro oznámení spuštění programu se zapne symbol Spouštění, oddělovač ":" uprostřed zbývajících času začne blikat. Rozsvítí se Symbol průběhu programu.

5.10 Stav průběhu programu

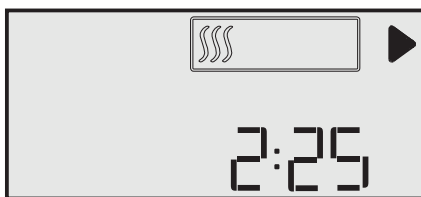

5.11 Dětský zámek

Spotřebič je vybaven dětskou pojistkou, která zabraňuje aby byl průběh programu přerušen stiskem tlačítek během provozu. Pro aktivaci dětského zámku:

- Podržte časové programy a zvukové výstražné tlačítka po dobu 3 sekund.
- Když je aktivována dětská pojistka, na obrazovce se rozsvítí symbol zámku.

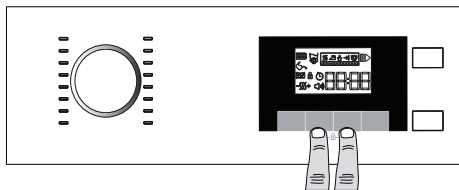

- Když je aktivována dětská pojistka, všechna tlačítka na panelu kromě tlačítka On / Off / Cancel a Dětský zámek jsou deaktivovány.
- Když je aktivována dětská pojistka, symboly indikátoru se nezmění pokud se změní pozice Tlačítka pro výběr programu. Když se Tlačítko pro výběr programu otočí a stlačí se funkční tlačítka, na obrazovce začnou blikat písmena "CL".



- Pro možnost spuštění nového programu po současném programu a možnosti zasahování do současného programu je třeba Dětský zámek deaktivovat.

Pro deaktivaci dětského zámku:

- Stiskněte a podržte tlačítko Dětské pojistky po dobu přibližně 3 sekund.
- Pokud se spotřebič vypne a zapne tlačítkem On/Off/Cancel, Dětská pojistka se deaktivuje.

5.12 Změna programu po jeho spuštění

Následně po spuštění spotřebiče můžete změnit program, který jste vybrali pro sušení své prádla na jiný program.

- Například pro výběr programu Extra suché namísto Suché pro žehlení, ukončete program stisknutím tlačítka Start / Pohotovostní režim.
- Pomocí knoflíku pro volbu programu si vyberte program Extra suché.
- Pro spuštění programu stiskněte tlačítko Start / Pohotovostní režim.

Přidávání a odebírání prádla během pohotovostního režimu



Chcete-li přidat / odebrat prádlo po spuštění programu sušení:

- Pro přepnutí spotřebiče do pohotovostního režimu stiskněte tlačítko Start / Pohotovostní režim. Proces sušení se zastaví.
- Když je spotřebič v pohotovostním režimu, otevřete vkladací dvířka a po odstranění nebo přidání prádla zavřete dveře.
- Pro spuštění programu stiskněte tlačítko Start / Pohotovostní režim.



Přidání prádla po spuštění operace sušení může způsobit, že sušená prádla uvnitř spotřebiče se promísí s mokrou prádlem a po ukončení operace zůstane prádlo vlhká.

Provoz spotřebiče

| | |
|----------------------------------------------------------------------------------|--------------------------------------------------------------------------------------------------------------------------------------------------------------------------------------------------------------------------------------------------------------------------------------|
|  | Přidání nebo vyjmutí prádla během sušení můžete opakovat tolikrát, kolikrát budete chtít. Ale tento proces bude trvale přerušovat proces sušení a způsobí prodloužení trvání programu a zvýšení spotřeby energie. Z toho důvodu se doporučuje přidat prádlo před zahájením programu. |
|  | Pokud je nový program vybrán změnou polohy knoflíku volby programu, zatímco je váš spotřebič v pohotovostním režimu, aktuálně běžící program skončí a na obrazovce se zobrazí informace o novém programu. |
|  | UPOZORNĚNÍ: Nedotýkejte se vnitřního povrchu bubnu při přidávání nebo vyjímání prádla, dokud probíhá program. Povrch bubnu je horký. |

5.13 Zrušení programu



Chcete-li program zrušit a ukončit operaci sušení z jakéhokoli důvodu po spuštění sušení, stiskněte tlačítko On/Off/Cancel po dobu 3 sekund.

| | |
|----------------------------------------------------------------------------------|---------------------------------------------------------------------------------------------------------------------------------------------------|
|  | UPOZORNĚNÍ: Pokud zrušíte program během provozu stroje, uvnitř spotřebiče může být vysoká teplota, na ochlazení spusťte program ventilace. |
|----------------------------------------------------------------------------------|---------------------------------------------------------------------------------------------------------------------------------------------------|

5.14 Ukončení programu

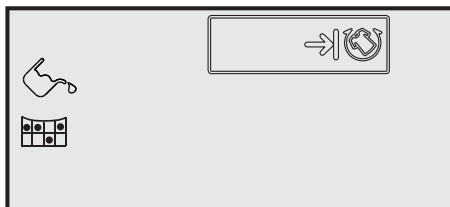
Když se program ukončí, na ukazateli programu zapnou se symboly Čištění Filtru na vlákna a Výstražný symbol vodní nádrže. Je možné otevřít vkladací dvířka a spotřebič bude připraven na druhé spuštění. Pro vypnutí sušičky stiskněte tlačítko **On/Off/Cancel**.



| | |
|-----------------------------------------------------------------------------------|-------------------------------------------------------------------------------------------------------------------------------------------------|
|  | Pokud po ukončení programu ze spotřebiče není vybráno prádlo, funkce pro zabránění zmačkání aktivuje 2 hodinový Program pro zabránění zmačkání. |
|  | Po každém sušení vždy vyčistěte filtr na textilní vlákna. Viz 6.1 Čištění filtru na textilní vlákna / Vnitřní povrch plnicích dvířek |
|  | Po každém sušení vyprázdňte nádržku na vodu. Viz 6.3 Vypouštění zásobníku na vodu |

6 Údržba a čištění

6.1 Čištění filtru na vlákna / vnitřní povrch plnicích dvířek

Vlasy a vlákna, které jsou odděleny od prádla během procesu sušení, jsou shromažďována filtrem na vlákna.



Vlákna se tvoří během nošení a praní oděvů.



Po každém cyklu sušení vyčistěte filtr na vlákna a vnitřní povrch plnicích dvířek.



Otvor filtru na vlákna můžete vyčistit vysavačem.

Pro vyčištění filtru na vlákna:

- Otevřete plnicí dvířka.
- Podržte první díl (vnitřní filtr) dvoudílného filtru na vlákna a demontujte jej směrem nahoru.

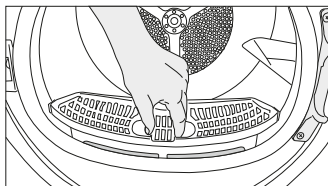

- Pomocí měkkého hadříku sesbírejte vlasy, vlákna a bavlněné kuličky.
- Demontujte druhý díl (vnější filtr) směrem nahoru.

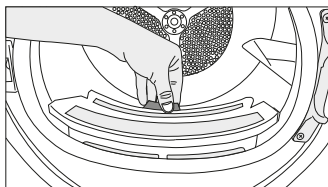

Zajistěte, aby vlasy, vlákna a bavlněné kuličky nespadly do otvoru pro instalaci filtru.

- Otevřete oba filtry na vlákna (vnitřní a vnější filtr) a pomocí vlhké ruky nebo vysavače či hadříku odstraňte vlasy, vlákna, bavlněné kuličky.

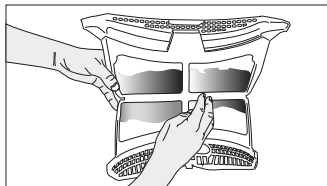
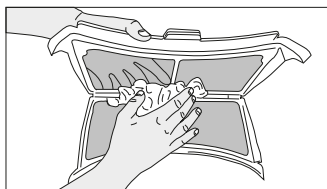

- Očistěte oba filtry pod tekoucí vodou v opačném směru akumulace vláken nebo pomocí měkkého kartáče. Před umístěním zpět filtr vysušte.

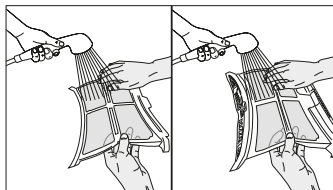

- Vložte filtry na vlákna na sebe a umístěte je zpátky na místo.

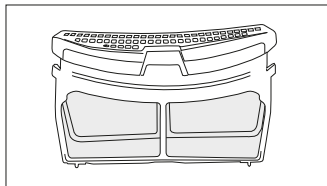

- Vyčistěte vnitřní část plnicích dvířek a jejich těsnění měkkým navlhčeným hadříkem.

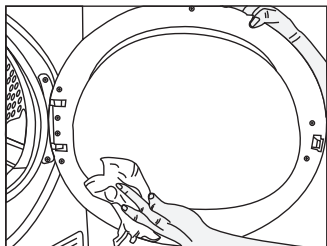

Údržba a čištění

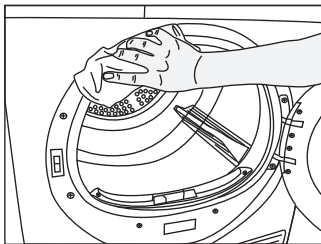

6.2 Čištění snímače

V sušičce se nachází čidlo vlhkosti pro zjištění, zda je prádlo suché nebo ne.

Čištění snímačů:

- Otevřete plnicí dveře sušičky.
- Nechte spotřebič vychladnout, dokud je ještě horký v důsledku procesu sušení.
- Otrěte kovové povrchy senzoru měkkým hadříkem, navlhčeným do octa a osušte je.



Kovové povrchy senzorů vyčistěte 4 krát ročně.



Při čištění kovových povrchů senzorů nepoužívejte kovové nástroje.



K čištění nikdy nepoužívejte rozpouštědla, čisticí prostředky nebo podobné látky z důvodu nebezpečí požáru a výbuchu!

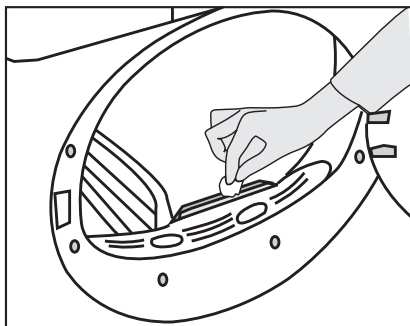

6.3 Vypouštění zásobníku na vodu

Během procesu sušení se vlhkost z prádla odstraní a vznikající voda se shromáždí v zásobníku na vodu. Zásobník na vodu vyprázdněte po každém použití.



Kondenzovaná voda není pitná!



Nikdy nevytahujte nádržku na vodu, když je program spuštěn!

Pokud zapomenete vypustit nádržku na vodu, přístroj se v průběhu následujících cyklech, když se nádrž na vodu naplní, během sušení zastaví a začne blikat výstražný symbol Vodní nádrž. V tomto případě vyprázdněte nádržku na vodu a stiskněte tlačítko Start / Pauza k obnovení cyklu sušení. Vyprázdnění nádržky na vodu: Vytáhněte zásuvku a opatrně vyjměte nádržku na vodu.

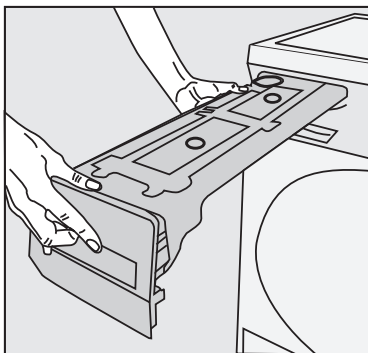

- Vyprázdněte nádržku na vodu.

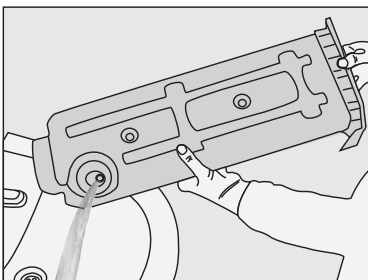

Údržba a čištění

- Pokud jsou v nálevce vodní nádržky akumulované chuchvalce, vyčistěte ji pod tekoucí vodou.
- Umístěte nádržku na vodu zpět.



V případě použití přímého vypouštění vody jako jedné z možností, není třeba vyprázdnit nádržku na vodu.

6.4 Čištění výparníku

Textilní vlákna a šmouhy, které nemohly být Vlasy a vlákna, která filtr na vlákna nezachytil, se dostanou k žebřům výparníku za záklopku a nahromadí se tam. Pokud bliká symbol výparníku "☹️" nebo jednou za 6 měsíců, výparník vyčistěte. Stisknutím otevřete záklopku.

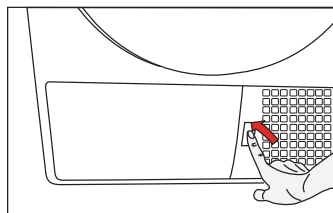

- Chcete-li otevřít dvířka směrování vzduchu, posuňte uvolňovací západku. Obrázek

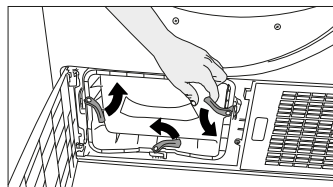

- Pomocí vlhkého hadříku/vysavače nebo kartáče vyčistěte pohybem nahoru a dolů vlákna na výparníku.

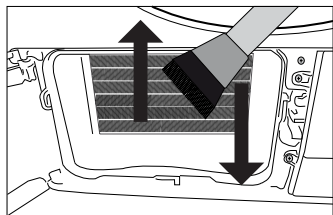

- Po ukončení procesu čištění vložte dvířka směrování vzduchu na místo, posuňte západky tak, aby je zavřely a záklopku zavřete.

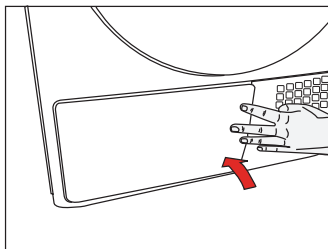

Čištění můžete provést ručně za předpokladu, že budete mít ochranné rukavice. Neprovádějte čištění holými rukama. Lamely výparníku mohou vaše ruce poškodit.

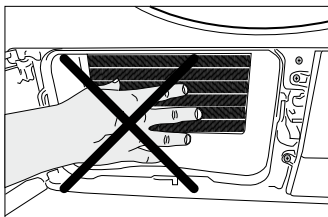

Čištění zleva doprava může lamely výparníku poškodit. To může vést k problémům se sušením.

7 Odstraňování potíží

Sušení trvá příliš dlouho.

Póry filtru na vlákna (vnitřního a vnějšího filtru) mohou být ucpaný. >>> Opláchněte filtr na vlákna teplou vodou a osušte.

Přední strana výparníku může být ucpaná. >>> Vyčistěte přední stranu výparníku.

Větrání mřížek před zařízením může být zaneseno. >>> Odstraňte všechny předměty, které blokují vzduch, před ventilačními mřížkami.

Větrání je nedostatečné, protože oblast, ve které je zařízení nainstalováno, je příliš malá.

>>> Otevřete dveře nebo okna, abyste předešli vysokým teplotám v místnosti.

Na snímači vlhkosti se může hromadit vrstva vody. >>> Vyčistěte snímač vlhkosti.

Mohlo by dojít k nadměrnému množství prádla. >>> Sušičku příliš nepřetěžujte.

Prádlo nebylo znečištěné. >>> Zvolte vyšší rychlost odstředění na pračce.

Oblečení zůstává po sušení mokré.



Prádlo na konci procesu sušení se zdá vlhčí, než ve skutečnosti je.

Možná to byl program, který není vhodný pro spodní prádlo. >>> Zkontrolujte štítky oděvu a vyberte program vhodný pro typ oděvu nebo přidání časových programů.

Póry filtru na vlákna (vnitřního a vnějšího filtru) mohou být ucpaný. >>> Opláchněte filtry teplou vodou a osušte.

Přední strana výparníku může být ucpaná. >>> Vyčistěte přední stranu výparníku.

Mohlo by dojít k nadměrnému množství prádla. >>> Sušičku příliš nepřetěžujte.

Prádlo nebylo znečištěné. >>> Zvolte vyšší rychlost odstředění na pračce.

Sušička se nezapne a program nelze spustit. Po konfiguraci sušička nefunguje.

Možná je síťová zástrčka odpojena. >>> Ujistěte se, že je kabel připojen.

Je možné otevřít plnicí dvířka. >>> Ujistěte se, že jsou plnicí dvířka řádně zavřena.

Nebyl vybrán žádný program nebo jste stiskli tlačítko Start/Pauza/Zrušit. >>> Zkontrolujte, zda je program nastaven a zda není v režimu Pauza.

Dětská pojistka je aktivována. >>> Vypněte dětskou pojistku.

Program skončil předčasně bez jakéhokoli důvodu.

Plnicí dvířka mohou být zcela uzavřena. >>> Ujistěte se, že jsou plnicí dvířka řádně zavřena. Mohlo dojít k výpadku napájení. >>> Pro spuštění programu stiskněte tlačítko Start/Pauza/Zrušit.

Nádrž na vodu může být plná. >>> Vyprázdněte nádrž na vodu.

Oděvy byly zkroucené, zatvrdlé nebo poškozené.

Možná, že program nebyl vhodný pro typ prádla. >>> Zkontrolujte štítky oděvu a vyberte program vhodný pro typ oděvu.

Z plnicích dvířek uniká voda.

Vlákna se nahromadily na vnitřním povrchu plnicích dvířek a na těsnící ploše plnicích dvířek. Vyčistěte vnitřní povrch plnicích dvířek a těsnící plochu plnicích dvířek.

Plnicí dvířka se spontánně otevírají.

Plnicí dvířka mohou být zcela uzavřena. >>> Stiskněte plnicí dvířka, dokud neuslyšíte zvuk uzavření.

Odstraňování potíží

Výstražný symbol nádrže na vodu svítí/bliká.

Nádrž na vodu může být plná. >>> Vyprázdněte nádrž na vodu.
Odtoková hadice nefunguje. >>> Pokud je produkt přímo připojen k odtoku, zkontrolujte vypouštěcí hadici.

Osvětlení v sušičce nesvítí. (V případě modelů s osvětlením)

Sušička není možná zapnuta pomocí tlačítka zapnuto/vypnuto. >>> Zkontrolujte, zda je sušička zapnutá.
Lampa je porouchaná. >>> obraťte se na autorizovaný servis pro výměnu lampy.

Symbol proti zmačkání svítí.

Režim proti zmačkání může být aktivován k zabránění, aby se prádlo v sušičce zmačkalo. >>> Sušičku vypněte a vyjměte prádlo.

Symbol filtru na vlákna svítí.

Filtr na vlákna (vnitřní a vnější filtr) může být ucpan. >>> Opláchněte filtry teplou vodou a osušte.
Na pórech filtru na vlákna se může vytvořit vrstva, které vede k ucpávání. >>> Opláchněte filtry teplou vodou a osušte.
Není vložen filtr na vlákna. >>> Vložte vnitřní a vnější filtry na místo.

Zařízení vydává akustické varování

Není vložen filtr na vlákna. >>> Vložte vnitřní a vnější filtry na místo.

Výstražný symbol výparníku bliká.

Přední strana výparníku může být ucpaná vlákny. >>> Vyčistěte přední stranu výparníku.
Není vložen filtr na vlákna. >>> Vložte vnitřní a vnější filtry na místo.

Osvětlení uvnitř sušičky je zapnuté. (V případě modelů s osvětlením)

Pokud je sušička připojena k elektrické zásuvce, je stisknuto tlačítko zapnuto/vypnuto a jsou otevřena dvířka, osvětlení se zapne. >>> Odpojte sušičku ze zásuvky nebo dejte tlačítko zapnuto/vypnuto do polohy vypnuto.



Pokud problém přetrvává i po provedení pokynů v této části, obraťte se na svého prodejce nebo na autorizovaný servis. Nikdy se nepokoušejte opravit výrobek sami.



V případě, že Vám vznikne nějaký problém na jakékoli části Vašeho přístroje, můžete požádat o výměnu tak, že se spojíte s autorizovaným servisem s číslem modelu přístroje.



Při provozu zařízení s neoriginálními díly může dojít k poruchám funkce přístroje.



Výrobce a distributor neodpovídají za funkční poruchy, které vyplynou z používání neoriginálních dílů.

PRODUKTOVÝ LIST

V souladu s nařízením v přenesené pravomoci Komise (EU) č .: 392/2012

| | | |
|---------------------------------------------------------------------------------------------------------------------|-------------------|--------------|
| Název nebo ochranná známka dodavatele | | Beko |
| Název modelu | | DH 8544 CSRX |
| Jmenovitá kapacita (kg) | | 8 |
| Typ sušičky | S odvodem vzduchu | - |
| | Kondenzátor | • |
| Třída energetické účinnosti ⁽¹⁾ | | A+++ |
| Roční spotřeba energie (kWh) ⁽²⁾ | | 176 |
| Typ řízení | Automatické | • |
| | Neautomatické | - |
| Spotřeba energie standardního programu pro bavlnu při plném zatížení (kWh) | | 1,43 |
| Spotřeba energie standardního programu pro bavlnu při částečném zatížení (kWh) | | 0,84 |
| Příkon ve vypnutém stavu pro standardní bavlnové program při plném zatížení, P ₀ (W) | | 0,1 |
| Příkon při ponechání v zapnutém stavu u standardního bavlnové program při plném zatížení, P _L (W) | | 1,0 |
| Doba trvání režimu ponechání v zapnutém stavu (min) | | 30 |
| Standardní program pro bavlnu ⁽³⁾ | | |
| Programová doba standardního programu pro bavlnu při plném zatížení, T _{suché} (min) | | 152 |
| Průměrná účinnost kondenzace standardního programu pro bavlnu při částečném zatížení, T _{suché1/2} (min) | | 95 |
| Vážený čas programu "standardního programu pro bavlnu při plném a částečném zatížení (T _i) | | 119 |
| Třída účinnosti kondenzace ⁽⁴⁾ | | A |
| Průměrná účinnost kondenzace standardního programu pro bavlnu při plném zatížení, C _{suché} | | 91% |
| Průměrná účinnost kondenzace standardního programu pro bavlnu při částečném zatížení, C _{suché1/2} | | 91% |
| Vážená účinnost kondenzace standardního programu pro bavlnu při plném zatížení a částečném zatížení, C _i | | 91% |
| Hladina akustického výkonu pro standardní program pro bavlnu při plném zatížení ⁽⁵⁾ | | 66 |
| Zabudovaný | | - |

• : Ano - : Ne

(1) Stupnice od A +++ (nejvyšší účinnost) do D (nejnižší účinnost)

(2) Spotřeba energie na základě 160 sušících cyklů ve standardním programu pro bavlnu při plné a poloviční náplně a spotřeba nízko-energetických režimů. Skutečná spotřeba energie na cyklus bude záviset na tom, jak je zařízení používáno.

(3) "Program skříňového suchá bavlna" používaný při plném a částečném zatížení je standardní sušič program, pro který příslušející informace na etiketě a informačním listu uvádějí, že tento program je vhodný pro sušení obvyklého vlhkého bavlněného prádla a jedná se o nejúčinnější program pro bavlnu z hlediska spotřeby energie.

(4) Stupnice od G (nízká účinnost) do A (nejvyšší účinnost)

(5) Vážené průměrné hodnoty —L_{WA} vyjádřená v dB(A) na 1 pW

Najprv si prečítajte tento návod, prosím!

Vážení zákazníci,

Ďakujeme Vám, že ste si zvolili spotrebič Beko. Dúfame, že Váš výrobok, ktorý bol vyrobený vo vysokej kvalite a špičkovou technológiou vám poskytne najlepšie výsledky. Odporúčame vám prečítať si tento návod a ostatnú sprievodnú dokumentáciu pred začatím používania produktu a tiež ich uschovajte pre budúce použitie. Ak postúpite produkt niekomu inému, poskytnite mu aj túto príručku. Venujte pozornosť všetkým detailom a upozorneniam uvedeným v návode na obsluhu a postupujte so zreteľom na usmernenia ktoré sú uvedené v nej.

Použite tento návod pre model uvedený na titulnej strane.



Prečítajte si návod.

Vysvetlenie symbolov

V celom tomto návode sú použité nasledujúce symboly:



Dôležité informácie alebo užitočné rady o použití.



Upozornenie na nebezpečné situácie voči životu a majetku.



Varovanie pred úrazom elektrickým prúdom.



Varovanie pred horúcimi povrchmi.



Varovanie proti požiaru.



Obalové materiály výrobku sú vyrobené z recyklovateľných materiálov v súlade s našimi národnými predpismi o životnom prostredí.

Nevyhadzujte obalový odpad spolu s domovým odpadom alebo inými odpadmi, zlikvidujte ho na vyhradených zberných miestach určených miestnymi úradmi.



Tento výrobok bol vyrobený s využitím najmodernejších technológií v podmienkach šetrných k životnému prostrediu.

1 Dôležité pokyny pre bezpečnosť a životné prostredie

Táto časť obsahuje bezpečnostné pokyny, ktoré vám pomôžu chrániť sa pred rizikom zranenia osôb alebo poškodeniu majetku. Nedodržanie týchto pokynov ruší záruku.

1.1 Všeobecné bezpečnostné pokyny

- Sušičku môžu používať deti staršie ako 8 rokov a osoby, ktorých fyzické, zmyslové alebo duševné schopnosti boli plne vyvinuté, alebo ktoré majú skúsenosti a znalosti, za predpokladu, že sú pod dohľadom alebo vyškolené o bezpečnom používaní výrobku a rizikách, ktoré prináša. Deti sa so spotrebičom nesmú hrať. Čistiace a údržbové práce nesmú vykonávať deti, ak nie sú pod dohľadom.
- Deti mladšie ako 3 roky držte v bezpečnej vzdialenosti a musia byť pod neustálym dohľadom.
- Nastaviteľné nohy neodstraňujte. Medzeru medzi sušičkou a podlahou neznižujte materiálmi, ako sú koberce, dosky a tkanice. Môže to spôsobiť problémy so sušičkou.
- Vždy vykonávajte montáž a opravné postupy v autorizovanom servisnom stredisku. Výrobca nenesie zodpovednosť za škody, ktoré môžu vzniknúť pri procesoch vykonávaných neoprávnenými osobami.
- Nikdy neumývajte sušičku striekaním alebo polievaním vodou! Nebezpečenstvo úrazu elektrickým prúdom!

Dôležité pokyny pre bezpečnosť a životné prostredie

1.1.1 Elektrická bezpečnosť



Pri vykonávaní elektrického pripojenia počas inštalácie dodržiavajte elektrické bezpečnostné pravidlá.



Spotrebič nesmie byť napájaný prostredníctvom externého spínacieho zariadenia, ako je napríklad časovač, alebo pripojený k obvodu, ktorý je pravidelne zapínaný alebo vypínaný pomocou nástroja.

- Pripojte sušičku k uzemnenej zásuvke chránenej poistkou s hodnotami uvedenými na typovom štítku. Uzemnenie vykonajte správne kvalifikovaným elektrikárom. Naša spoločnosť nenesie zodpovednosť za prípadné škody, ktoré vzniknú pri používaní sušičky bez uzemnenia v súlade s miestnymi predpismi.
- Napätie a povolená ochrana poistkami je uvedená na typovom štítku.
- Napätie na typovom štítku musí zodpovedať napätiu vašej siete. Odpojte sušičku, keď sa nepoužíva.
- Počas inštalácie, údržby, čistenia a opráv odpojte sušičku od siete.
- Nedotýkajte sa zástrčky mokrými rukami! Nikdy neodpájajte ťahom za kábel, vždy ťahajte uchopením za zástrčku.
- Nepoužívajte predlžovacie káble, rozdvojky alebo adaptéry pre pripojenie sušičky k napájaniu, pre zníženie rizika požiaru a úrazu elektrickým prúdom.
- Zásuvka napájacieho kábla musí byť ľahko prístupná aj po inštalácii.



Poškodený napájací kábel vymonte po oznámení Autorizovanému servisu.

Dôležité pokyny pre bezpečnosť a životné prostredie



V prípade, že sa sušička pokazila, nesmie sa prevádzkovať, kým nebude opravená autorizovaným servisným technikom! Nebezpečenstvo úrazu elektrickým prúdom!

1.1.2 Produktová bezpečnosť



Body, ktoré majú byť zohľadnené pre nebezpečnosť:

Nižšie uvedené prádlo alebo položky sa nesmú sušiť v sušičke z dôvodu nebezpečenstva požiaru.

- Nevypraté kusy prádla
- Položky znečistené olejom, acetómom, alkoholom, vykurovacím olejom petrolejom, odstraňovačom škvŕn, terpentínom, parafínom alebo odstraňovačom parafínu je potrebné pred sušením v sušičke vyprať v horúcej vode s väčším množstvom pracieho prostriedku.

Z tohto dôvodu položky obsahujúce najmä vyššie uvedené škvŕny sa musia vyprať veľmi dôkladne, preto používajte príslušné čistiace prostriedky a zvoľte vysokú teplotu prania.

Dôležité pokyny pre bezpečnosť a životné prostredie



Nižšie uvedené prádlo alebo položky sa nesmú sušiť v sušičke z dôvodu nebezpečenstva požiaru:

- Odevy a vankúše posilnené gumovou penou (latexová pena), sprchové záclony, textílie odolné proti vode, materiály s gumovou výstuhou a vankúšikmi z gumovej peny Oblečenie vyčistené priemyselnými chemikáliami.

Položky, ako sú zapalovače, zápalky, mince, kovové diely, ihly atď. môžu poškodiť bubnovú súpravu alebo môžu viesť k funkčným problémom. Preto prekontrolujte každé prádlo, ktoré vložíte do sušičky. Nikdy nezastavujte vašu sušičku pred dokončením programu. Ak tak musíte urobiť, rýchlo vyberte všetku bielizeň a rozložte ju, z dôvodu rozptýlenia tepla.



Prádlo, ktoré bolo vypraté nedostatočne sa môže samovoľne vznietiť a dokonca sa môže vznietiť aj po ukončení sušenia.

- Je potrebné zabezpečiť dostatočné vetranie pre zabránenie vypúšťaných plynov zo zariadení pracujúcich s inými druhmi palív, vrátane otvoreného ohňa nahromadeného v miestnosti vďaka efektu spätného šírenia.



Spodná bielizeň, ktorá obsahuje kovovú výstuž sa nesmie sušiť v sušičke. Sušička sa môže poškodiť ak sa kovové výstuhy pri sušení uvoľnia alebo zlomia.



Používajte zmäkčovadlá a podobné výrobky v súlade s pokynmi výrobcu.



Po každom alebo pred každým použitím vždy vyčistite filter na textilné vlákna. Nikdy nepoužívajte sušičku bez nainštalovaného filtra na textilné vlákna.

Dôležité pokyny pre bezpečnosť a životné prostredie

- Nikdy sa nepokúšajte sa opravovať pokazenú sušičku vlastnými silami. Nevykonávajte žiadne zmeny, opravu alebo výmenu na výrobku ani ak máte vedomosti alebo schopnosti vykonávať požadované postupy, pokiaľ nie sú jasne odporúčené v návode na obsluhu alebo publikované v servisnej príručke. V opačnom prípade vystavíte svoj život a životy druhých nebezpečenstvu.
- V miestnosti, kde má byť sušička inštalovaná, nesmú byť uzamykatelné, posuvné alebo otočné dvere, ktoré by mohli blokovať otváranie plniacich dvierok sušičky.
- Nainštalujte sušičku na miestach vhodných pre domáce použitie. (Kúpeľňa, uzavretý balkón, garáž atď.)
- Dbajte na to, aby domáce zvieratá nevliezli do sušičky. Pred použitím skontrolujte vnútro sušičky.
- Nikdy sa neopierajte o plniace dvere sušičky keď sú otvorené, nakoľko môžu spadnúť.
- Okolo sušičky sa nesmú hromadiť vlákna.

1.2 Montáž nad práčkou

- Pri inštalácii sušičky nad práčkou použite medzi dvoma strojmi upevňovacie zariadenie. Upevňovacie zariadenie musí byť inštalované autorizovaným servisom.
- Celková hmotnosť práčky a sušičky - plne naložených - ak sú umiestnené jedna na druhej dosahuje približne 180kg. Umiestnite spotrebiče na pevnú podlahu, ktorá má dostatočnú únosnosť!



Práčka nesmie byť umiestnená na sušičke. Pri inštalácii vašej práčky venujte pozornosť vyššie uvedeným varovaniam.

Dôležité pokyny pre bezpečnosť a životné prostredie

Inštalačná tabuľka pre práčku a sušičku

| Hĺbka sušičky | Hĺbka práčky | | | | | | |
|---------------|----------------------|-------|-------|-------|-------|------------------------|------------------------|
| | 62 cm | 60 cm | 54 cm | 50 cm | 49 cm | 45 cm | 40 cm |
| 54 cm | Môže byť inštalovaná | | | | | Môže byť inštalovaná | Nemôže byť inštalovaná |
| 60 cm | Môže byť inštalovaná | | | | | Nemôže byť inštalovaná | Nemôže byť inštalovaná |

1.3 Zaužívaný účel použitia

- Sušička je určená pre domáce použitie. Nie je vhodná pre komerčné využitie a nesmie byť používaná mimo svojho zaužívaného účelu použitia.
- Používajte sušičku iba na sušenie prádla, ktoré je príslušne označené.
- Výrobca sa zrieka akejkoľvek zodpovednosti z dôvodu nesprávneho používania alebo prepravy.
- Životnosť vami zakúpenej sušičky je 10 rokov. Počas tohto obdobia budú k dispozícii originálne náhradné diely pre riadne používanie sušičky.

1.4 Bezpečnosť detí

- Obalové materiály sú nebezpečné pre deti. Uchovávajte obalové materiály mimo dosahu detí.
- Elektrické výrobky sú nebezpečné pre deti. Udržujte deti mimo dosahu spotrebiča, keď je v prevádzke. Nedovoľte im hrať sa so sušičkou. Použite detskú poistku pre zabránenie deťom manipulovať so sušičkou.



Detský zámok je na ovládacom paneli.
(Pozri Detská poistka)

- Udržujte plniace dvierka zatvorené, aj keď sušička nie je v prevádzke.

Dôležité pokyny pre bezpečnosť a životné prostredie

1.5 Súlad so smernicou WEEE a Odstránenie odpadov výrobku

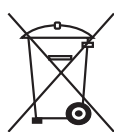

Tento výrobok neobsahuje škodlivé a zakázané látky, ktoré sú špecifikované v "Smernici o odpade z elektrických a elektronických zariadení", ktorú vydalo Ministerstvo životného prostredia a urbanizácie Tureckej republiky. Je tiež v súlade so smernicou WEEE. Tento produkt bol vyrobený z vysoko kvalitných súčiastok a materiálov, ktoré sú recyklovateľné a znovu použiteľné. Preto nevyhadzujte výrobok na konci jeho životnosti s domácimi ani ostatnými odpadmi. Odneste ho do zberného centra pre recykláciu elektrických a elektronických zariadení. Pre informácie o najbližších zberných strediskách sa prosím obráťte na miestne úrady. Pomáhajú chrániť životné prostredie a prírodné zdroje recykláciou použitých výrobkov. Pre bezpečnosť detí, pred likvidáciou produktu odrežte napájací kábel a znefunkčnite blokovací mechanizmus dverí, ak existuje, aby bol nefunkčný.

1.6 V súlade s Obmedzením používania niektorých nebezpečných látok v elektronických a elektrických zariadeniach

Tento produkt bol zakúpený v súlade so smernicou o odpadoch z elektrických a elektronických zariadení EÚ (2011/65/EÚ). Neobsahuje žiadne nebezpečné alebo zakázané materiály špecifikované smernicou.

1.7 Informácie o balení

Obalové materiály výrobku sú vyrobené z recyklovateľných materiálov v súlade s našimi národnými Predpismi pre životné prostredie. Nevyhadzujte obalové materiály spolu s domácimi alebo inými odpadmi. Vezmite ich do zberných miest pre obalové materiály určené miestnymi orgánmi.

Dôležité pokyny pre bezpečnosť a životné prostredie

1.8 Technické špecifikácie

SK



| | |
|------------------------------|--------------------------|
| Výška (nastaviteľná) | 84,6 cm / 86,6 cm* |
| Šírka | 59,7 cm |
| Hĺbka | 65,4 cm |
| Kapacita (max.) | 8 kg** |
| Čistá hmotnosť (± 4 kg) | 51 kg |
| Napätie | Pozrite typový štítok*** |
| Menovité vstup napájania | |
| Kód modelu | |

* Min výška: Výška so zatvorenými nastaviteľnými nožičkami.

Max. výška: Výška s nastaviteľnými nožičkami otvorenými na maximum.

** Hmotnosť suchého prádla pred práním.

*** Pre umiestnenie typového štítku na sušičke pozri časť.

| | |
|------------------------------------------------------------------------------------|---------------------------------------------------------------------------------------------------------------------------------------------------------------------------------------------------------------------------------------------------------|
|  | Technické špecifikácie sušičky sú predmetom špecifikácií bez predchádzajúceho upozornenia za účelom zlepšenia kvality výrobku. |
|  | Obrázky uvedené v tejto príručke sú schematické a nemusia presne zodpovedať produktu. |
|  | Hodnoty uvedené na značkách na sušičke alebo v iných publikáciách sprievodnej dokumentácie sušičky boli získané v laboratóriu v súlade s príslušnými normami. V závislosti na prevádzkových a okolitých podmienok sušičky, sa tieto hodnoty môžu líšiť. |

2 Váš sušič

2.1 Obsah balenia

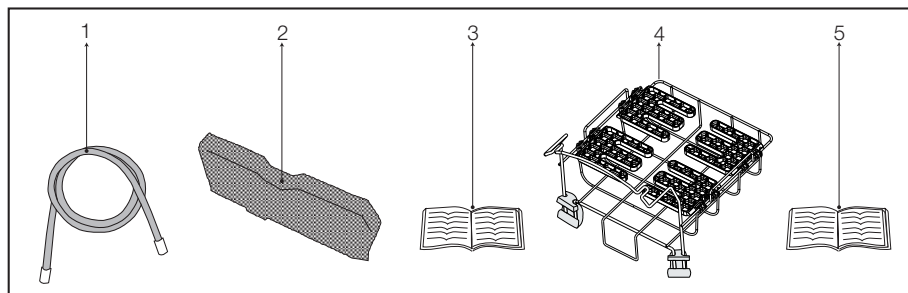

1. Hadica výpustky vody*
2. Náhradná hubka filtračnej zásuvky*
3. Návod na použitie
4. Sušiaci košík*
5. Užívateľská príručka pre sušiaci košík*

* Môže byť dodávaný pre Váš spotrebič v závislosti od modelu.

3 Inštalácia

Predtým, než zavoláte najbližší autorizovaný servis pre inštaláciu sušičky, uistite sa, že elektrická inštalácia a odvod vody je vhodný a v súlade s návodom na použitie. **(pozri 3.3 Pripojenie k odpadu a 3.5 Elektrické pripojenie)** Ak nie sú vhodné, obráťte sa na kvalifikovaného elektrikára a technika pre vykonanie potrebných opatrení.



Príprava miesta pre umiestnenie sušičky, ako aj elektrickej montáže a montáže odpadových vôd je zodpovednosťou zákazníka.



Pred inštaláciou vizuálne skontrolujte či sušička nie je poškodená. Ak je sušička poškodená, neinštalujte ju. Poškodené výrobky sú bezpečnostným rizikom.



Pred začatím používania Vašej sušičky počkajte 12 hodín.

3.1 Vhodné umiestnenie

inštaláciainštalujte sušičku na stabilný a rovný povrch. Sušička je ťažká.

Nepohybujte s ňou sami

- Sušičku používajte v dobre vetranom a bezprašnom prostredí.
- Medzeru medzi sušičkou a podlahou neznižujte materiálmi, ako sú koberce, dosky a tkanice.
- Nezakrývajte ventilačné mriežky sušičky.
- V miestnosti, kde má byť sušička inštalovaná, nesmú byť uzamykateľné, posuvné alebo otočné dvere, ktoré by mohli blokovat' otváranie plniacich dvierok sušičky.
- Po inštalácii sušičky ju ponechajte na rovnakom mieste, kde boli vytvorené jej pripojenia. Pri inštalácii sušičky sa uistite, že jej zadná stena sa ničoho nedotýka (kohútik, zásuvka, atď').
- Umiestnite sušičku vo vzdialenosti najmenej 1 cm od okrajov ostatného nábytku.
- Sušičku prevádzkujte pri teplotách od +5°C a +35°C. Ak prevádzkové podmienky spadajú mimo tohto rozsahu, prevádzka sušičky bude mať nepriaznivý vplyv, a môže dôjsť k jej poškodeniu.

- Zadný povrch sušičky musí byť umiestnený oproti steny.



Nepoložte sušičku na napájací kábel.

3.2 Odstránenie zostavy pre bezpečnú prepravu



Pred prvým použitím sušičky Odmontujte zostavu pre bezpečnú prepravu.

- Otvorte plniace dvierka.
- Vo vnútri bubna je nylonový sáčok, ktorý obsahuje kusy polystyrénu Uchopte ho za jeho časť označenej XX XX.
- Vytiahnite nylón smerom od seba a vyberte zostavu pre bezpečnú prepravu.

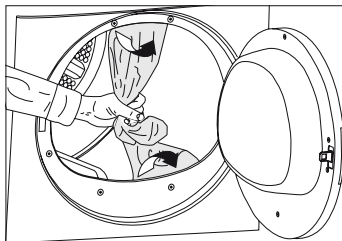

Uistite sa, že žiadna časť zostavy pre bezpečnú prepravu nezostala vo vnútri bubna.

3.3 Pripojenie k odpadu

U výrobkov vybavených kondenzačnou jednotkou sa voda počas cyklu sušenia hromadí v zásobníku vody. Nahromadenú vodu vypustíte po každom cykle sušenia. Nahromadenú vodu môžete vypustiť priamo do odtoku cez odtokovú hadicu ktorá sa dodáva so spotrebičom namiesto toho, aby ste pravidelne vylievali vodu zhromaždenú v zásobníku na vodu.

Inštalácia

Pripojenie odtokovej hadice

- 1-2 Ručne zatahnite hadicu za sušičku, aby ju bolo možné ju odpojiť od miesta, kde je pripojená. Na odstránenie hadice nepoužívajte žiadne nástroje.
- 3 Pripojte jeden koniec odtokovej hadice dodávanej so sušičkou do prípojného bodu, z ktorého ste v predchádzajúcom kroku odstránili hadicu spotrebiča.
- 4 Pripojte druhý koniec odtokovej hadice priamo do odpadu alebo do umývadla.

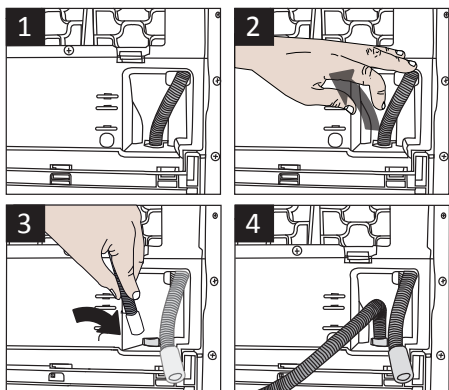

Hadicu pripojte bezpečným spôsobom. Vaša vypúšťacia hadica sa zaplaví ak hadica počas vypúšťania vody vypadne z jej držiaka.



Odtokovú hadicu pripojte do výšky maximálne 80 cm.



Uistite sa, že hadica odtoku vody nie je zašľapnutá a nie je zakliesnená medzi odtokom a strojom.

3.4 Nastavenie nožičiek

- Pre zabezpečenie, aby sušička pracovala tichšie a bez vibrácií, musí byť nastavená do úrovne a vyvážená na svojich nohách. Vyrovnajte spotrebič nastavením jeho nôh.
- Otočte nohy doľava alebo doprava, kým sa sušička dostane do vodorovnej polohy.

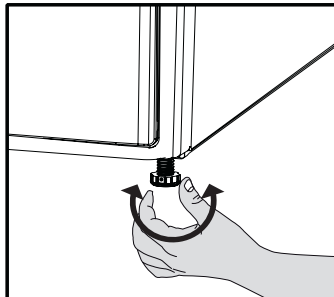

Nikdy neodskrutkujte nastaviteľné nohy z ich uloženia.

3.5 Elektrické pripojenie

Pre konkrétne pokyny pre pripojenie k elektrickej sieti vyžadovaných počas inštalácie (**pozri 1.1.1 Elektrická Bezpečnosť**)

3.6 Preprava sušičky

Pred prepravou sušičku odpojte. Vypustite všetku vodu, ktorá zostala v sušičke.

Ak bolo vykonané priame pripojenie do odpadu, odstráňte prípojné hadice.



Odporúčame prenášať sušičku vo zvislej polohe. V prípade, ak nie je možné preniesť spotrebič vo zvislej polohe, odporúčame jeho naklonenie smerom na pravú stranu pri pohľade spredu.

Inštalácia

3.7 Upozornenie na zvuky



Je normálne počuť kovový zvuk od kompresora počas prevádzky.

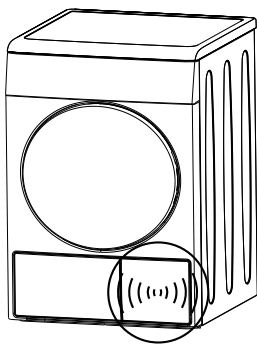

Voda zhromaždené počas prevádzky je čerpaná do zásobníka vody. Je normálne počuť hluk čerpania počas tohto procesu.

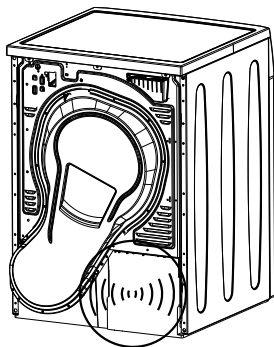

3.8 Výmena osvetľujúcej lampy

Pre prípad potreby je vo Vašej sušičke poutá svetelná lampa

Ak chcete vymeniť žiarovku/LED používanú pre osvetlenie vašej sušičky, obráťte sa na autorizovaný servis.

Lampa(y) používané v tomto zariadení nie sú vhodné pre osvetlenie miestností v domácnosti. Zamýšľaný účel tohto svietidla je pomôcť užívateľovi umiestniť bielizeň v sušičke komfortným spôsobom. Tieto lampy používané v tomto zariadení musia odolávať extrémnym fyzikálnym podmienkam, ako sú vibrácie a teploty nad 50°C.

4 Príprava

4.1 Prádlo vhodné pre sušenie v sušičke

Vždy dodržiavajte pokyny uvedené na etiketách odevu. Sušte len prádlo s etiketou informujúcou o tom, že je vhodné pre sušenie v sušičke a uistite sa, že ste vybrali vhodný program.

| SYMBOLY PRANIA BIELIZNE | | | | | | | | | | | | | | | | | | | | | | | |
|-------------------------|---------------------|--|------------------------|--------|------------------------------|--------|-------------------------------|--------|-----------------------------|--|-----------------|--|--------------------------|--|-----------------|--|----------------------------|--|--------------------------|--|---------------------------|--|--|
| | Symbole pre sušenie | | Vhodné pre sušičku | | Nežehliť | | Jemné/citlivé sušenie | | Nesušte v sušičke | | Nesušte | | Nečistite za sucha | | | | | | | | | | |
| | Nastavenia sušenia | | Pri ľubovoľnej teplote | | Pri vysokej teplote | | Pri strednej teplote | | Pri nízkej teplote | | Bez zahrievania | | Sušte vyvesením | | Sušte položením | | Vyveste mokré na vysušenie | | Sušte položením do tieňa | | Možnosť čistenia za sucha | | |
| | | | Žehlička - | | Žehlenie pri vysokej teplote | | Žehlenie pri strednej teplote | | Žehlenie pri nízkej teplote | | Nežehlite | | Žehlite bez napaarovania | | | | | | | | | | |
| | Sušenie alebo para | | | | | | | | | | | | | | | | | | | | | | |
| | Maximálna teplota | | | 200 °C | | 150 °C | | 110 °C | | | | | | | | | | | | | | | |

4.2 Prádlo nevhodné pre sušenie v sušičke



vlnené, hodvábné odevy, jemné a hodnotné látky, vzduchotesné kúsy a tylové závesy nie sú vhodné pre strojové sušenie.

4.3 Príprava prádla pre sušenie

- Prádlo po praní môže byť navzájom zamotané. Oddel'te jednotlivé položky prádla pred ich vložením do sušičky.
- Sušte oblečenie s kovovými doplnkami, ako sú zipsy, naruby.
- Zatiahnite zipsy, zapnite háčiky, spony a gombíkové rady.

4.4 Čo urobiť pre úsporu energie

Nasledujúce informácie vám pomôžu používať sušičku ekologicky a úsporne.

- Pri praní žmýkajte prádlo najvyššou možnou rýchlosťou. To znamená, že doba sušenia sa skrátí a spotreba energie sa zníži.
- Roztried'te prádlo v závislosti od jeho typu a hrúbky. Sušte rovnaký typ prádla spoločne. Napríklad tenké utierky a obrusy uschnú skôr ako husté uteráky.
- Postupujte podľa pokynov pre výber programu v užívateľskej príručke.
- Neotvárajte vkladacie dverka sušičky počas sušenia, ak to nie je nutné. V prípade potreby opatrne otvorte vkladacie dverka a nenechajte ich otvorené po dlhú dobu.
- Nepridávajte mokré prádlo, keď je sušička v prevádzke

Príprava

- Pred alebo po každom cykle sušenia vyčistite filter na textilné vlákna. **(Vid'. 6.1 Čistenie filtra na textilné vlákna / Vnútorný povrch plniacich dvierok)**
- Ak sa na prístroji s varovným symbolom pre čistenie filtračnej zásuvky «» rozsvieti kontrolka, alebo sú prítomné viditeľné zvyšky zo vzduchu, filter pravidelne vyčistite. **(Vid'. 6.4 Čistenie zásuvky filtra)**
- Počas sušenia vetrajte miestnosť, kde sa sušička nachádza.

4.5 Správne množstvo naloženia

Postupujte podľa pokynov v časti "Voľba programu a tabuľka spotreby". Nevkladajte viac ako je hodnota kapacity uvedená v tabuľke.

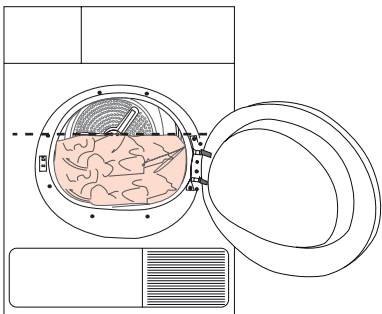

Neodporúča sa naložiť do sušičky prádlo presahujúce úroveň uvedenú na obrázku. Ak je spotrebič preťažený, výkon sušenia sa zhorší. Okrem toho, môže dôjsť k poškodeniu sušičky a prádla.

Nasledujúce hodnoty sú uvedené ako príklady.

| Prádlo | Približné hmotnosti (g)* |
|-----------------------------------------|--------------------------|
| Bavlnené postelné obliečky | 1500 |
| (dvojité) | 1000 |
| Bavlnené postelné obliečky (jednoduché) | 500 |
| Prestieradlá (dvojité) | 350 |
| Prestieradlá (jednoduché) | 700 |
| Čajové obrúsky | 250 |
| Osušky | 100 |
| Uteráky na ruky | 700 |
| Blúzky | 350 |
| Bavlnené košele | 150 |
| Košele | 300 |
| Bavlnené šaty | 200 |
| Šaty | 500 |
| Rifle | 350 |
| Vreckovky (10 ks) | 700 |
| Tričká | 100 |
| | 125 |

* Hmotnosť suchého prádla pred praním.

5 Prevádzka spotrebiča

5.1 Ovládací panel

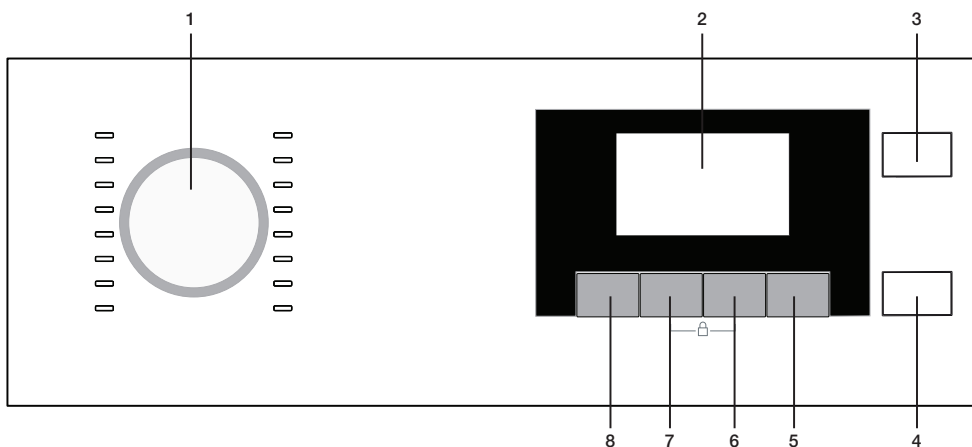

1. Tlačidlo pre voľbu programu
2. Displej
3. Tlačidlo Zapnutia - Vypnutia
4. Tlačidlo Štart - Pohotovostný režim
5. Tlačidlo Koncového času
6. Tlačidlo Rapidry
7. Tlačidlo Bzučiaka
8. Tlačidlo pre nastavenie voľby úrovne suchosti

5.2 Symboly na obrazovke

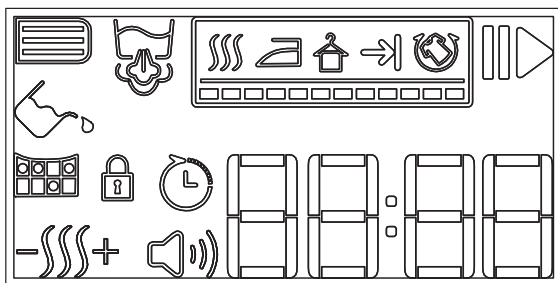

- | | |
|---------------------------------------------|---------------------------------|
| Symbol úrovne bzučiaka | Suché do skrine |
| Výstražný symbol Čistenia zásuvky s filtrom | Výstražný symbol Detská poistka |
| Výstražný symbol čistenia filtra | Koniec cyklu |
| Výstražný symbol vodnej nádrže | Zábрана proti pokrčeniu |
| Symbol Štart/Podržať | Čas ukončenia |
| Sym bol para | Indikátor zostávajúceho času |
| Úroveň suchosti | |
| Suché pre žehlenie | |

* Zobrazený čas označuje zostávajúci čas do konca cyklu a táto doba sa mení podľa vlhkosti bielizne.

Prevádzka spotrebiča

5.3 Príprava sušičky

Zapojte bubnovú sušičku do elektrickej siete
Otvorte dvere spotrebiča.
Mierne voľne vložte bielizeň do bubna.
Zatlačením zatvorte dvere.

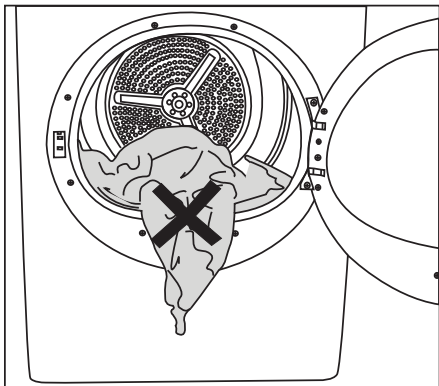

Uistite sa, že nie je nič medzi dverami a spotrebičom pri zatváraní dverí.

Stlačte a podržte tlačidlo **On/Off/Cancel** po dobu 1 sekundy.

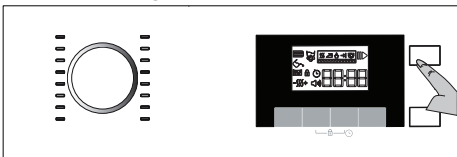

- Pred prvým použitím sušičky bude použitý deklarovaný program (skriňovo suchá bavlna).



Program sa nespustí okamžite len stlačením tlačidla **On/Off/Cancel**. Spustíte program stlačením tlačidla **On/Off/Cancel** po voľbe programu.

5.4 Volič programu

Vaša sušička na bielizeň má 16 rôznych programov.

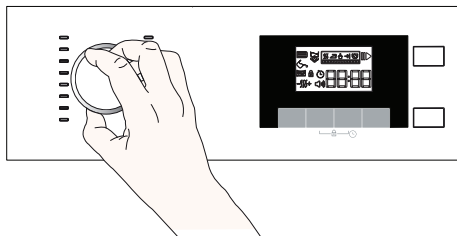

- Zvoľte požadovaný program otočením gombíka Voľby programu.
- Zobrazený graf Voľby programu a spotreby je založený na triedení podľa preferencií väčšiny užívateľov.

Prevádzka spotrebiča

5.5 Voľba programu a graf spotreby

| Program | Popis programu | Objem (kg)* | Rýchlosť odstredovania v práčke (ot/min) | Doba sušenia (min) | RapiDry (min) |
|-------------------------------------|----------------------------------------------------------------------------------------------------------------------------------------------------------------------------------------|-------------|------------------------------------------|--------------------|---------------|
| Bavlna Suchá do skrine (Bavlna Eko) | S týmto programom môžete sušiť vašu bavlnenú bielizeň. (Tričká, nohavice, pyžamá, detské oblečenie, spodné prádlo, plachty, atď.) Svoju bielizeň môžete uložiť do skrine bez žehlenia. | 8 / 4 | 1000 | 152 / 95 | 115 |
| Bavlna na žehlenie | S týmto programom môžete vysušiť vašu bavlnenú bielizeň pre žehlenie, aby ste ju mali mierne navlhčenú pre ľahké žehlenie. (Košeľa, tričko, obrus, atď.) | 8 | 1000 | 124 | 95 |
| Bavlna do skrine | S týmto programom môžete vysušiť vašu hrubú bavlnenú bielizeň, ako sú napríklad uteráky, župan atď'. Prádlo môžete vložiť do šatníka bez žehlenia. | 8 | 1000 | 165 | 130 |
| Syntetika do skrine | S týmto programom môžete sušiť vašu syntetickú bielizeň. (Košeľa, trička, spodnú bielizeň, obrusy, atď.) Svoju bielizeň môžete uložiť do skrine bez žehlenia. | 4 | 800 | 75 | 50 |
| Syntetika na žehlenie | S týmto programom môžete vysušiť vašu syntetickú bielizeň pre žehlenie, aby ste ju mali mierne navlhčenú pre ľahké žehlenie. (Košeľa, trička, obrusy, atď.) | 4 | 800 | 59 | 34 |
| Džíny(Jeans) | S týmto programom môžete sušiť džínsové nohavice, sukne, košeľa alebo kabáty. | 4 | 1200 | 117 | 85 |
| Šport | Použite na sušenie bielizne vyrobenej z bavlny, syntetických látok alebo zmiešanej tkaniny. | 4 | 1000 | 105 | 70 |
| Košeľa 30 min. | Použite tento program, pre pripravenie 2 košiel na žehlenie do 30 minút. | 0.5 | 1200 | 30 | 23 |
| BabyProtect | Tento program sa používa pre detské oblečenie, ktoré majú štítko pre možnosť sušenia v sušičke. | 3 | 1000 | 95 | 71 |
| Mix | Použite tento program pre suché nefarbivé syntetické a bavlnené kusy zmiešaného prádla. | 4 | 1000 | 110 | 75 |

Prevádzka spotrebiča

| | | | | | |
|-----------------|------------------------------------------------------------------------------------------------------------------------------------------------------------------------------------------------------------------------------------------------------------------------------------------------------------------------------------------------------------------------------------------------------------------------------------------------------------------------------------------------------------------------------------------------------------|-----|------|-----|---|
| Obliečky | Sušte iba prikrývky s označením "možné sušiť v sušičke". Uistite sa, že vkladáte prikrývku správnym spôsobom, aby sa zabránilo škodám na zariadení a na prikrývke. Pred vložením prikrývky do stroja odstráňte z prikrývky obliečku. Pred vložením zložiť prikrývku na dve časti. - Nevkladajte viac ako 1 dvojítu prikrývku (200x200 cm). Nesušte predmety obsahujúce bavlnu, napríklad prešívane prikrývky, vankúše atď. - Nesušte iné veci ako prešívane prikrývky, ako sú napríklad koberce, koberčeky alebo rohože. V stroji sa môžu trvale poškodiť. | 2.5 | 1000 | 120 | - |
| Nočné | V tomto programe je úroveň hluku emitovaného do životného prostredia najnižšia. Úroveň hlasitosti bude o päťdesiat percent nižšia, pokiaľ ide o program "skriňová suchosť pre bavlnu". | 8 | 1000 | 240 | |
| Jemné | S týmto programom môžete sušiť jemnú bielizeň alebo bielizeň so symbolom ručného prania (hodvábne blúzky, tenké prádlo atď.) pri nízkej teplote. | 2 | 600 | 50 | |
| Vlna | Použite tento program pre sušenie vlneného prádla, ako sú svetre, ktoré boli prané podľa inštrukcií. Odporúča sa na konci programu odstrániť odevy. | 1.5 | 600 | 148 | |
| Osvieženie | Vykonáva iba ventiláciu po dobu 10 minút, bez fúkania horúceho vzduchu. Môžete sušiť bielizeň a posteľné prádlo, ktoré sú dlhodobo uzavreté a eliminovať tým ich zápach. | - | - | 10 | |
| Časové programy | Môžete si vybrať 10 minútový až 160 minútový časový program pre dosiahnutie požadovanej konečnej hladiny sušenia pri nízkej teplote. V rámci tohto programu bude bubnová sušička v prevádzke nezávisle od stupňa vysušenia bielizne. Ak chcete vybrať ktorýkoľvek z časov sušenia, musíte stlačiť tlačidlo časovača "L". | - | - | - | |

* Hmotnosť suchej bielizne pred práním

Prevádzka spotrebiča

| Hodnoty spotreby energie | | | | | |
|-----------------------------------------------------------------------------------------------------------------------------------------------------------|------------|----------------------------------------|-------------------------------------|------------------------------|-------------|
| Programy | Náplň (kg) | Rýchlosť odstreďovania práčky (ot/min) | Približné množstvo zvyšnej vlhkosti | Hodnota spotreby energie kWh | RapiDry kWh |
| Bavlnené a ľanové tkaniny Suché na oblečenie** | 8 / 4 | 1000 | % 60 | 1,43 / 0,84 | 2,33 |
| Bavlnené tkaniny Suché na žehlenie | 8 | 1000 | % 60 | 1,15 | 1,99 |
| Syntetické oblečenie pripravené na nosenie | 4 | 800 | % 40 | 0,51 | 0,87 |
| Príkion vo vypnutom stave pre štandardný bavlnový program pri plnom zaťažení, PO (W) | | | | 0,1 | |
| Príkion pri ponechaní v zapnutom stave pre štandardný bavlnový program pri plnom zaťažení, PL (W) | | | | 1,0 | |
| Obsahuje fluórované skleníkové plyny, na ktoré sa vzťahuje Kjótsky protokol. Hermeticky uzavretá. R134a / 0,52 kg - GWP:1430 - 0,744 tCO _{2e} | | | | | |

| | |
|---------------------------------------------------------------------------------------------------|-----------------------------------------------------------------------------------------------------------------------------------------------------------------------------------------------------------------------------------------------------------------------------------------|
|  APPAREL CARE® | <p>„Cyklus sušenia vlny tejto sušičky bol schválený spoločnosťou The Woolmark Company na sušenie vlnených výrobkov vhodných na pranie v práčke za predpokladu, že ich budete prát a sušiť podľa pokynov na etikete všité v odevu a pokynov vydaných výrobcem tejto sušičky. M1729.“</p> |
|---------------------------------------------------------------------------------------------------|-----------------------------------------------------------------------------------------------------------------------------------------------------------------------------------------------------------------------------------------------------------------------------------------|

| | |
|----------------------------------------------------------------------------------|--------------------------------------------------------------------------------------------------------------------------------------------------------------------------------------------------------------------------------------------------------------------------------------------------------------------------------------------------|
|  | <p>„Program skriňovo suchá bavlna“ používaný pri plnom a čiastočnom zaťažení je štandardný sušiaci program, pre ktorý prislúchajúce informácie na etikete a informačnom liste uvádzajú, že tento program je vhodný pre sušenie obvyklého vlhkého bavlneného prádla a jedná sa o najúčinnejší program pre bavlnu z hľadiska spotreby energie.</p> |
|----------------------------------------------------------------------------------|--------------------------------------------------------------------------------------------------------------------------------------------------------------------------------------------------------------------------------------------------------------------------------------------------------------------------------------------------|

| | |
|----------------------------------------------------------------------------------|----------------------------------------------------------------------------------------------------------------------|
|  | <p>Po ukončení programu pro zabránění pomačkání Vašeho jemného prádla, své prádlo okamžitě vyjměte a pověste ji.</p> |
|----------------------------------------------------------------------------------|----------------------------------------------------------------------------------------------------------------------|

| | |
|-----------------------------------------------------------------------------------|--------------------------------------------------------------------------------------------------------------------------------------------------|
|  | <p>Pro lepší výsledky z programů sušení, vaše prádlo je třeba vyprat vhodným programem v práčce a vyždímat na doporučené rychlosti ždímnání.</p> |
|-----------------------------------------------------------------------------------|--------------------------------------------------------------------------------------------------------------------------------------------------|

| | |
|------------------------------------------------------------------------------------|-----------------------------------------------------------------------------------------------------------------------|
|  | <p>Na konci programu může zůstat košile mírně vlhká. Doporučujeme, abyste košile nenechávali v sušičce na prádlo.</p> |
|------------------------------------------------------------------------------------|-----------------------------------------------------------------------------------------------------------------------|

** : Štandardný program s energetickým štítkom (EN 61121: 2012)

Všetky hodnoty uvedené v grafe boli stanovené podľa normy EN 61121:2012. Hodnoty spotreby sa môžu líšiť od hodnôt v grafe v závislosti na type prádla, spôsobu žmýkania, okolitých podmienok a zmenách v napätí.

Prevádzka spotrebiča

5.6 RapiDry

Táto aplikácia je k dispozícii pre všetky programy zvýraznené tmavou farbou na ovládacom paneli. Napríklad v prípade "Suché do skrine pre bavlnu" je obvyklé trvanie programu 2:32, funkcia ExpressDry znižuje požadovaný čas na 1:55.

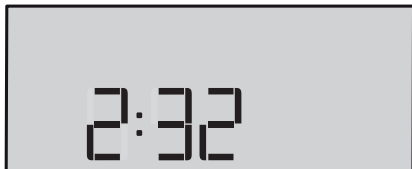

5.7 Pomocné funkcie

Zvukové varovanie

🔊) Pri ukončení programu spotrebič vydá varovný zvukový signál. Ak chcete nastaviť hlasitosť zvuku, použite tlačidlo Úroveň hlasitosti varovania.



Úroveň hlasitosti môžete zmeniť pred spustením programu alebo aj v priebehu spustenia programu.

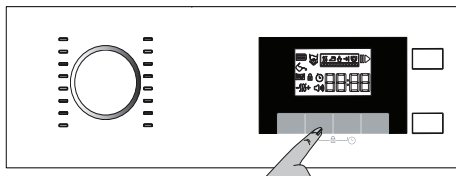

Úroveň hlasitosti nízka

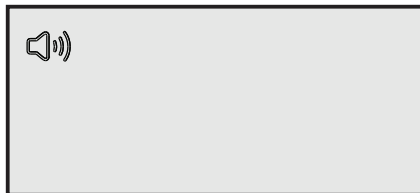

Úroveň hlasitosti vysoká

Nastavenie úrovne suchosti

☄) Tlačidlo Nastavenia úrovne suchosti sa používa pre nastavenie požadovanej úrovne suchosti. Doba trvania programu sa môže meniť v závislosti na voľbe.



Túto funkciu môžete aktivovať iba pred začatím programu.

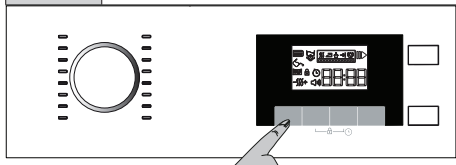

Prevádzka spotrebiča



Úroveň sušenia vlhká

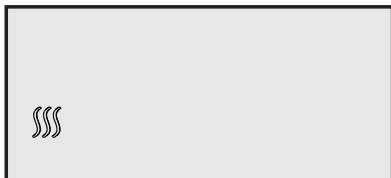

Úroveň sušenia normál



Úroveň sušenia extra

5.8 Výstražné symboly

 Výstražné symboly sa môžu líšiť v závislosti na modeli vášho spotrebiča.

Čistenie Filtra na vlákna

Ak je program ukončený, zapne sa výstražný symbol pre čistenie filtra.

 Pre podrobné informácie, pozri kapitolu 6 Údržba a čistenie.

 Ak symbol čistenia filtra nepretržite bliká, pozri kapitolu 7 Riešenie problémov.

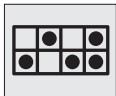

Vyprázdenie nádržky na vodu

Ak je program ukončený, zapne sa výstražný symbol pre vyprázdenie nádržky na vodu.

 Pre podrobné informácie, pozri kapitolu 6 Údržba a čistenie.

Ak sa nádržka na vodu zaplní v priebehu spusteného programu, začne blikat výstražný symbol a spotrebič prejde do pohotovostného režimu. V takom prípade vyprázdnite zásobník na vodu a spustite program stlačením tlačidla Start / Pohotovostný režim. Výstražný symbol sa vypne a program bude pokračovať.



Čistenie zásuvky filtra

Bude blikat výstražný symbol pre pripomenutie že je potrebné vyčistiť zásuvku filtra.

 Pre podrobné informácie, pozri kapitolu 6 Údržba a čistenie.



Kryt nakladania je otvorený

Ak je počas doby sušenia otvorený kryt vkladania do sušičky zapne sa symbol pohotovostného režimu a symbol priebehu programu začne blikat.

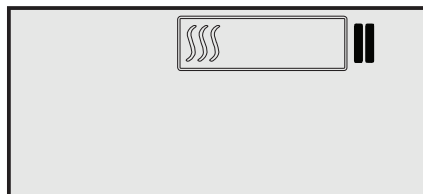

Prevádzka spotrebiča

Čas ukončenia

Použitím funkcie Koncový čas môžete oddialiť koniec programu po dobu až 24 hodín.

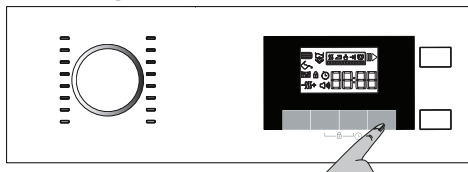

- Otvorte plniace dvierka a vložte bielizeň.
- Zvoľte program sušenia, cyklus odstreďovania a v prípade potreby ďalšie funkcie.
- Stlačte tlačidlo pre výber koncového času a nastavte požadovanú dobu oneskorenia. Zapne sa symbol Konečného času. (Pri stlačení a podržaní tlačidla Konečného času pokračuje non-stop).
- Stlačte tlačidlo Štart / Pohotovostný režim. Začne sa odpočítavanie Konečného času a zapne sa symbol Štartu. ":" Znak ":" v strede zobrazovaného časového oneskorenia bude blikať.

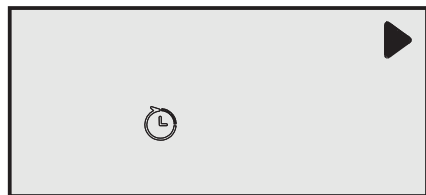

V priebehu Konečného času môžete pridať alebo odstrániť bielizeň. Na konci odpočítavania sa symbol Konečného času vypne, spustí sa sušenie a zobrazí sa trvanie programu. Zobrazovaný čas je celková doba sušenia a koncový čas.

Zmena Koncového času

Ak chcete zmeniť dobu Koncového času počas odpočítavania:

Pre prerušenie programu stlačte tlačidlo On/Off/Cancel po dobu 3 sekúnd. Zapnite zariadenie znovu a opakujte postup Nastavenia oneskorenia na dobu, ktorú si prajete.

- Pri prvom zapnutí Vášho spotrebiča, sa zapne deklarovaný program (Program sušenia bavlny do skrine).

Zrušenie funkcie Koncového času

Ak chcete zrušiť odpočítavanie Koncového času a okamžite spustiť program:

Pre prerušenie programu stlačte tlačidlo On/Off/Cancel po dobu 3 sekúnd.

- Stlačte tlačidlo On/Off/Cancel pre spustenie v predchádzajúcom zvoleného programu.

5.9 Spustenie programu

- Pre spustenie programu stlačte ► tlačidlo Štart / Pohotovostný režim.

Pre oznámenie spustenia programu sa zapne symbol Spustenia, oddeľovač ":" v strede zostávajúceho času začne blikať. Rozsvieti sa Symbol priebehu programu.

5.10 Stav priebehu programu

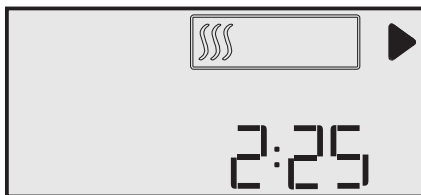

5.11 Detský zámok

Spotrebič je vybavený detskou poistkou, ktorá zabraňuje aby bol priebeh programu prerušený stlačením tlačidiel počas prevádzky. Pre aktiváciu detského zámku:

- Stlačte a podržte časové programy a zvukové výstražné tlačidlá po dobu 3 sekúnd.
- Keď je aktivovaná detská poistka, na obrazovke sa rozsvieti symbol zámku.

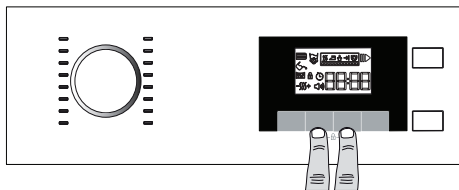

- Keď je aktivovaná detská poistka, všetky tlačidlá na paneli okrem tlačidla On/Off/Cancel a Detský zámok sú deaktivované.
- Keď je aktivovaná detská poistka, symboly indikátora sa nezmenia ak sa zmení pozícia Tlačidla pre výber programu. Keď sa Tlačidlo pre výber programu otočí a stlačia sa funkčné tlačidlá, na obrazovke začnú blikať písmená "CL".



- Pre možnosť spustenia nového programu po súčasnom programe a možnosti zasahovania do súčasného programu je potrebné Detský zámok deaktivovať.

Pre aktiváciu detského zámku:

- Stlačte a podržte tlačidlo Detskej poistky po dobu 3 sekúnd.
- Ak sa spotrebič vypne a zapne tlačidlom On/Off/Cancel, Detská poistka sa deaktivuje.

5.12 Zmena programu po jeho spustení

Následne po spustení spotrebiča môžete zmeniť program, ktorý ste vybrali pre sušenie svojej bielizne na iný program.

- Napríklad, pre výber programu Extra suché namiesto Suché pre žehlenie, ukončíte program stlačením tlačidla Štart / Pohotovostný režim.
- Pomocou gombíka pre voľbu programu si vyberte program Extra suché.
- Pre spustenie programu stlačte tlačidlo Štart / Pohotovostný režim.

Pridávanie a odoberanie prádla počas pohotovostného režimu

Ak chcete pridať / odstrániť bielizeň po spustení programu sušenia:

- Pre prepnutie spotrebiča do pohotovostného režimu stlačte tlačidlo Štart / Pohotovostný režim. Proces sušenia sa zastaví.
- Kým je spotrebič v pohotovostnom režime, otvorte nakladacie dvierka, a po odobratí alebo pridaní bielizne dvierka zatvorte.
- Pre spustenie programu stlačte tlačidlo Štart / Pohotovostný režim.



Pridanie bielizne po spustení operácie sušenia môže spôsobiť, že sušená bielizeň vo vnútri spotrebiča sa pomieša s mokrou bielizňou a po ukončení operácie zostane bielizeň vlhká.



Pridanie alebo vybratie prádla počas sušenia môžete opakovať toľkokrát, koľkokrát budete chcieť. Ale tento proces bude trvať prerašovať proces sušenia a spôsobí predĺženie trvania programu a zvýšenie spotreby energie. Z toho dôvodu sa odporúča pridať bielizeň pred začatím programu.

Prevádzka spotrebiča



Ak je nový program vybraný zmenou polohy gombíka voľby programu, kým je váš spotrebič v pohotovostnom režime, aktuálne bežiaci program sa skončí a na obrazovke sa zobrazí informácia o novom programe.



Po každom sušení vždy vyčistite filter na textilné vlákna. **Vid' 6.1 Čistenie vláknového filtra / vnútorného povrchu plniacich dvierok**



Po každom sušení vyprázdnite nádržku na vodu. **Vid' 6.3 Vypúšťanie zásobníka na vodu**



UPOZORNENIE: Nedotýkajte sa vnútorného povrchu bubna pri pridávaní alebo vyberaní prádla, kým prebieha program. Povrch bubna je horúci.

5.13 Zrušenie programu

Ak chcete program zrušiť a ukončiť operáciu sušenia z akéhokoľvek dôvodu po spustení spotrebiča, stlačte tlačidlo On/Off/Cancel po dobu 3 sekúnd.



UPOZORNENIE: Ak zrušíte program počas prevádzky stroja, vo vnútri spotrebiča môže byť vysoká teplota, na ochladenie spustíte program ventilácie.

5.14 Ukončenie programu

Keď sa program ukončí, na kontrolke programu sa zapnú výstražné symboly Čistenie vláknového filtra a Vodná nádrž. Je možné otvoriť vkladacie dvierka a spotrebič bude pripravený na druhé spustenie. Pre vypnutie sušičky stlačte tlačidlo **On/Off/Cancel**.

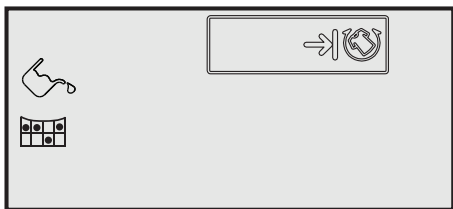

Ak po ukončení programu zo spotrebiča nie je vybraté prádlo, funkcia pre zabránenie pokrčeniú aktivuje 2 hodinový Program pre zabránenie pokrčeniú.

6 Údržba a čistenie

6.1 Čistenie vláknového filtra / vnútorného povrchu plniacich dvierok

Vlasy a vlákna, ktoré sa oddelia od bielizne počas procesu sušenia, sa zhromažďujú pomocou vláknového filtra.



Vlákna sa vytvárajú v priebehu nosenia a prania odevov.



Po každom sušiacom cykle vyčistíte vláknovy filter a vnútorný povrch plniacich dvierok.



Držiak filtra môžete vyčistiť vysávačom.

Čistenie vláknového filtra:

- Otvorte plniace dvierka.
- Držte prvú časť (vnútorný filter) dvojzložkového vláknového filtra a vytiahnite ho smerom nahor.

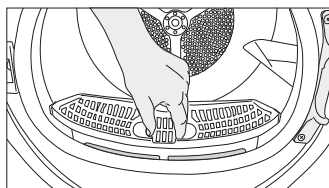

- Rukou alebo jemnou handričkou pozbierajte vlasy, vlákna a bavlnené guľičky.
- Vyberte druhú časť (vonkajší filter) potiahnutím nahor.

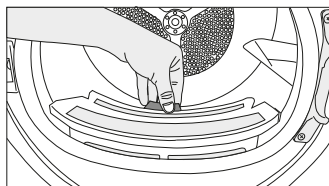

Zabezpečte, aby vlasy, vlákna a bavlnené guľičky nespádli do otvoru, kde sú nainštalované filtre.

- Otvorte obidva vláknové filtre (vnútorný a vonkajší filter) a vlhkou rukou, vysávačom alebo handričkou odstráňte vlasy, vlákna a bavlnené guľičky.

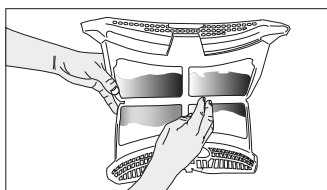
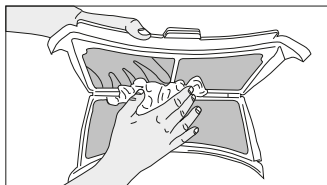

- Vyčistíte obidva filtre pod vodou tak, aby voda pretekala v opačnom smere k nahromadeným vláknam. Filtre môžete vyčistiť aj mäkkou kefou. Pred vložením späť na ich miesto filtre vysušte.

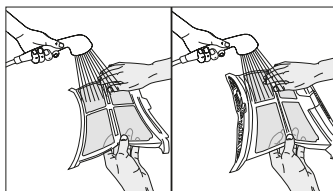

- Vložte vláknové filtre na seba a umiestnite ich späť na ich miesto.

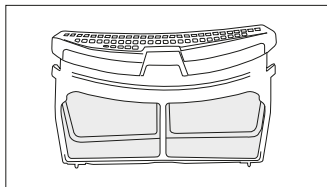

- Vyčistíte vnútornú stranu plniacich dvierok a ich podložku mäkkou navlhčenou handričkou.

Údržba a čistenie

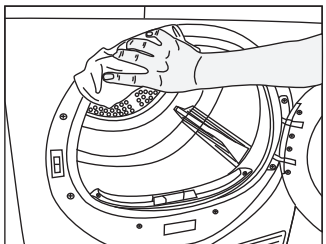
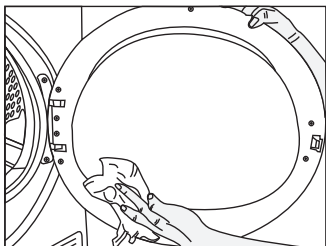

6.3 Vypúšťanie zásobníka na vodu

Počas procesu sušenia sa vlhkosť z prádla odstráni a vznikajúca voda sa zozbiera v nádržke na vodu. Zásobník na vodu vyprázdnite po každom použití.



Kondenzovaná voda nie je pitná!



Nikdy nevyťahujte nádržku na vodu, keď je program spustený!

Ak zabudnete vypustiť nádržku na vodu, prístroj sa v priebehu nasledujúcich cykloch, keď sa nádrž na vodu naplní, počas sušenia zastaví a začne blikať výstražný symbol Vodná nádrž. V tomto prípade vyprázdnite nádržku na vodu a stlačte tlačidlo Štart/

Pauza na obnovenie cyklu sušenia. Vyprázdnenie nádržky na vodu: Vytiahnite zásuvku a opatrne vyberte nádržku na vodu.

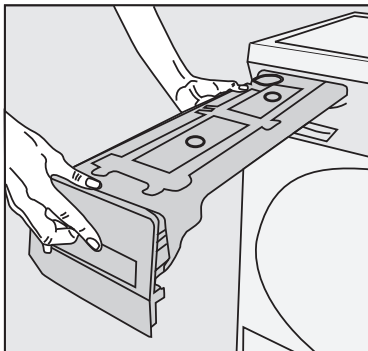

- Vyprázdnite nádržku na vodu.

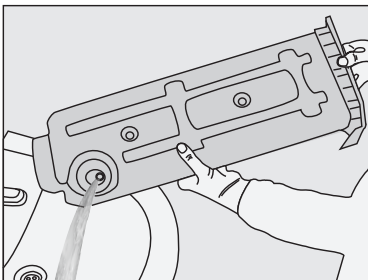

- Ak sú v lieviku vodnej nádržky akumulované chuchvalce, vyčistite ju pod tečúcou vodou.
- Umiestnite nádržku na vodu späť.



V prípade použitia priameho vypúšťania vody ako jednej z možností, nie je potrebné vyprázdniť nádržku na vodu.

Údržba a čistenie

6.4 Čistenie výparníka

Vlasy a vlákna, ktoré nie sú zachytené vláknovým filtrom, sa dostávajú k rebrám výparníka za záklopkou a tu sa hromadia. Výparník vyčistíte, ak bliká ikona výparníka“ ” alebo v intervaloch 6 mesiacov. Otvorte záklopku tak, že ju potlačíte prstami.

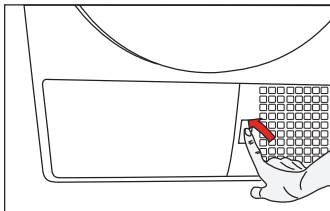

- Ak chcete otvoriť dverka pre smerovanie vzduchu, posuňte uvoľňovaciu západku. Obrázok

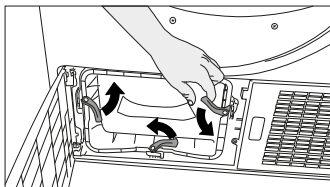

- Odstráňte vlákna z výparníka vlhkou handričkou/vysávačom a kefou tak, že ňou budete pohybovať nahor a nadol.

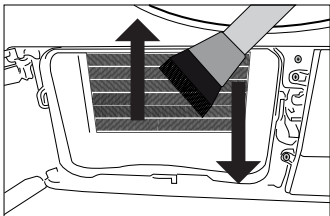

- Po dokončení procesu čistenia umiestnite dverka pre smerovanie vzduchu na ich miesto, posuňte západku tak, aby ste ich zatvorili a zatvorte záklopku.

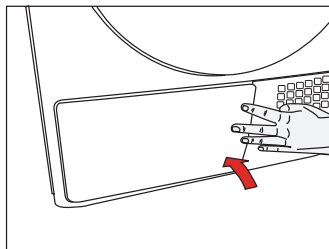

Môžete čistiť ručne za predpokladu, že použijete ochranné rukavice. Nesnažte sa čistiť holými rukami. Rebrá výparníka môžu poraniť Vaše ruky.

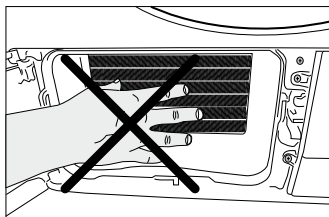

Čistenie pohybmi zľava doprava môže poškodiť rebrá výparníka. To môže spôsobiť problémy pri sušení.

7 Riešenie problémov

Prevádzka sušenia trvá príliš dlho.

Póry vláknového filtra (vnútorný a vonkajší filter) môžu byť upchaté. >>> Vyčistíte vláknové filtre teplou vodou a vysušte ich.

Predná strana výparníka môže byť upchatá. >>> Vyčistíte prednú stranu výparníka.

Vetracie mriežky pred strojom môžu byť upchaté. >>> Odstráňte všetky predmety pred vetracích mriežok, ktoré blokujú prúdenie vzduchu.

Vetranie je nedostatočné, pretože oblasť, v ktorej je zariadenie inštalované, je príliš malá. >>> Otvorte dvere alebo okná, aby ste zabránili vysokej teplote v miestnosti.

Na snímači vlhkosti sa môže nahromadiť vrstva z vodného kameňa. >>> Vyčistíte snímač vlhkosti.

Mohlo byť vložené nadmerné množstvo bielizne. >>> Sušičku príliš nezaťažujte.

Prádlo nebolo dostatočne vyžmýkané. >>> Zvoľte vyššiu rýchlosť žmýkania na pračke.

Oblečenie zostáva po sušení vlhké.



Bielizeň sa na konci procesu sušenia zdá byť vlhšia, než v skutočnosti je.

Mohol byť použitý program, ktorý nie je vhodný pre daný typ bielizne. >>> Skontrolujte štítky na oblečení a vyberte program vhodný pre daný typ bielizne alebo dodatočne použite časové programy.

Póry vláknového filtra (vnútorný a vonkajší filter) môžu byť upchaté. >>> Vyčistíte filtre teplou vodou a vysušte ich.

Predná strana výparníka môže byť upchatá. >>> Vyčistíte prednú stranu výparníka.

Mohlo byť vložené nadmerné množstvo bielizne. >>> Sušičku príliš nezaťažujte.

Prádlo nebolo dostatočne vyžmýkané. >>> Zvoľte vyššiu rýchlosť žmýkania na pračke.

Sušička sa nezapne a program sa nedá spustiť. Sušička po nakonfigurovaní nefunguje.

Možno je odpojená napájacia zástrčka. >>> Uistite sa, že kábel je zapojený.

Plniace dvierka môžu byť otvorené. >>> Presvedčte sa, či sú plniace dvierka správne zatvorené.

Nie je zvolený program alebo ste nestlačili tlačidlo Štart / Pauza / Zrušiť. >>> Skontrolujte, či je program nastavený a nie je v polohe Pauza.

Je aktivovaná detská poistka. >>> Vypnite detskú poistku.

Program sa predčasne ukončil bez udania dôvodu.

Plniace dvierka nemusia byť úplne zatvorené. >>> Presvedčte sa, či sú plniace dvierka správne zatvorené.

Mohlo by dôjsť k výpadku napájania. >>> Pre spustenie programu stlačte tlačidlo Štart / Pauza / Zrušiť.

Nádrž na vodu je plná. >>> Vyprázdnite nádržku na vodu.

Oblečenie sa skrútilo, zatvrdilo alebo sa poškodilo.

Možno bol použitý program nevhodný pre daný typ prádla. >>> Skontrolujte štítky na oblečení a vyberte program vhodný pre daný typ oblečenia.

Z plniacich dvierok uniká voda.

Na vnútornom povrchu plniacich dvierok a na povrchu tesnenia plniacich dverí sa nahromadili vlákna. Očistíte vnútorný povrch plniacich dvierok a povrch tesnenia plniacich dverí.

Plniace dvere sa spontánne otvárajú.

Plniace dvierka nemusia byť úplne zatvorené. >>> Stlačte plniace dvierka, kým nezaznie zatvárací zvuk.

Výstražný symbol nádržky na vodu svieti/bliká.

Riešenie problémov

Nádržka na vodu je plná. >>> Vyprázdňte nádrž na vodu.

Hadica na vypúšťanie vody nefunguje. >>> Ak je produkt pripojený priamo do odtoku, skontrolujte vypúšťaciu hadicu.

Osvetlenie vo vnútri sušičky nesvieti. (V prípade modelov s lampou)

Sušička možno nebola zapnutá pomocou tlačidla Zap/Vyp. >>> Skontrolujte, či je sušička zapnutá.

Lampa je pokazená. >>> Obráťte sa na autorizovaný servis pre výmenu lampy.

Zobrazí sa ikona režimu proti pokrčeniu.

Môže byť aktivovaný režim proti pokrčeniu, ktorý zabraňuje pokrčeniu bielizne v sušičke. >>> Vypnite sušičku a vyberte bielizeň.

Svieti ikona čistenia vlákňového filtra.

Vlákňový filter (vnútorný a vonkajší filter) môže byť upchatý. >>> Vyčistite filtre teplou vodou a vysušte ich.

Na póroch vlákňového filtra sa mohla vytvoriť vrstva, ktorá spôsobí upchatie. >>> Vyčistite filtre teplou vodou a vysušte ich.

Možno nie sú vložené vlákňové filtre. >>> Vložte vnútorný a vonkajší filter na ich miesto.

Zo zariadenia zaznie zvukové upozornenie

Možno nie sú vložené vlákňové filtre. >>> Vložte vnútorný a vonkajší filter na ich miesto.

Ikona varovania výparníka bliká.

Predná strana výparníka môže byť upchatá vlákňami. >>> Vyčistite prednú stranu výparníka. Možno nie sú vložené vlákňové filtre. >>> Vložte vnútorný a vonkajší filter na ich miesto.

Osvetlenie vo vnútri sušičky sa rozsvieti. (V prípade modelov s lampou)

Ak sa sušička zapojí do elektrickej zásuvky, stlačí sa tlačidlo Zap/Vyp a dvierka sa otvoria; osvetlenie sa rozsvieti. >>> Odpojte sušičku zo zásuvky alebo prepnite tlačidlo Zap/Vyp do polohy Vyp.



Ak problém pretrváva aj po vykonaní pokynov v tejto časti, obráťte sa na svojho predajcu alebo na autorizovaný servis. Nikdy sa nepokúšajte opraviť svoj výrobok sami.



V prípade akéhokoľvek problému v súvislosti s akoukoľvek súčiastkou vášho spotrebiča môžete požiadať o výmenu. V takom prípade kontaktujte autorizovaný servis a uveďte číslo modelu spotrebiča.



Používanie spotrebiča s neautentickými súčiastkami môže viesť k poruche spotrebiča.



Výrobca a distribútor nepreberajú zodpovednosť za funkčné poruchy spôsobené používaním neautentických súčiastok.

PRODUKTOVÝ LIST

V súlade s delegovaným nariadením Komisie (EÚ) č.: 392/2012

| | | |
|-----------------------------------------------------------------------------------------------------------------------|-------------------|---|
| Názov alebo ochranná známka dodávateľa | Beko | |
| Názov modelu | DH 8544 CSRX | |
| Menovitá kapacita (kg) | 8 | |
| Typ sušičky | S odvodom vzduchu | - |
| | Kondenzátor | • |
| Trieda energetickej účinnosti ⁽¹⁾ | A+++ | |
| Ročná spotreba energie (kWh) ⁽²⁾ | 176 | |
| Typ riadenia | Automatické | • |
| | Neautomatické | - |
| Spotreba energie štandardného programu pre bavlnu pri plnom zaťažení (kWh) | 1,43 | |
| Spotreba energie štandardného programu pre bavlnu pri čiastočnom zaťažení (kWh) | 0,84 | |
| Príkon vo vypnutom stave pre štandardný bavlnový program pri plnom zaťažení, P ₀ (W) | 0,1 | |
| Príkon pri ponechaní v zapnutom stave pre štandardný bavlnový program pri plnom zaťažení, P _L (W) | 1,0 | |
| Doba trvania režim ponechania v zapnutom stave (min) | 30 | |
| Štandardný program pre bavlnu ⁽³⁾ | | |
| Programová doba štandardného programu pre bavlnu pri plnom zaťažení, T _{suché} (min) | 152 | |
| Programová doba štandardného programu pre bavlnu pri čiastočnom zaťažení, T _{suché1/2} (min) | 95 | |
| Vážený čas programu "štandardného programu pre bavlnu pri plnom a čiastočnom zaťažení (T _r) | 119 | |
| Trieda účinnosti kondenzácie ⁽⁴⁾ | A | |
| Priemerná účinnosť kondenzácie štandardného programu pre bavlnu pri čiastočnom zaťažení, C _{suché} | 91% | |
| Priemerná účinnosť kondenzácie štandardného programu pre bavlnu pri čiastočnom zaťažení, C _{suché1/2} | 91% | |
| Vážená účinnosť kondenzácie štandardného programu pre bavlnu pri plnom zaťažení a čiastočnom zaťažení, C _t | 91% | |
| Hladina akustického výkonu pre štandardný program pre bavlnu pri plnom zaťažení ⁽⁵⁾ | 66 | |
| Zabudovaný | - | |

• : Áno - : Nie

(1) Stupnica od A+++ (najvyššia účinnosť) do D (najnižšia účinnosť)

(2) Spotreba energie na základe 160 cyklov sušenia v štandardnom programe pre bavlnu pri plnej a polovičnej náplne a spotreba nízko-energetických režimov. Skutočná spotreba energie na cyklus bude závisieť na tom, ako je zariadenie používané.

(3) "Program skriňovo suchá bavlna" používaný pri plnom a čiastočnom zaťažení je štandardný sušiaci program, pre ktorý prislúchajúce informácie na etikete a informačnom liste uvádzajú, že tento program je vhodný pre sušenie obvyklého vlhkého bavlneného prádla a jedná sa o najúčinnjší program pre bavlnu z hľadiska spotreby energie.

(4) Stupnica od G (nízka účinnosť) do A (najvyššia účinnosť)

(5) Vážené priemerné hodnoty - L_{WA} vyjadrená v dB (A) na 1 pW

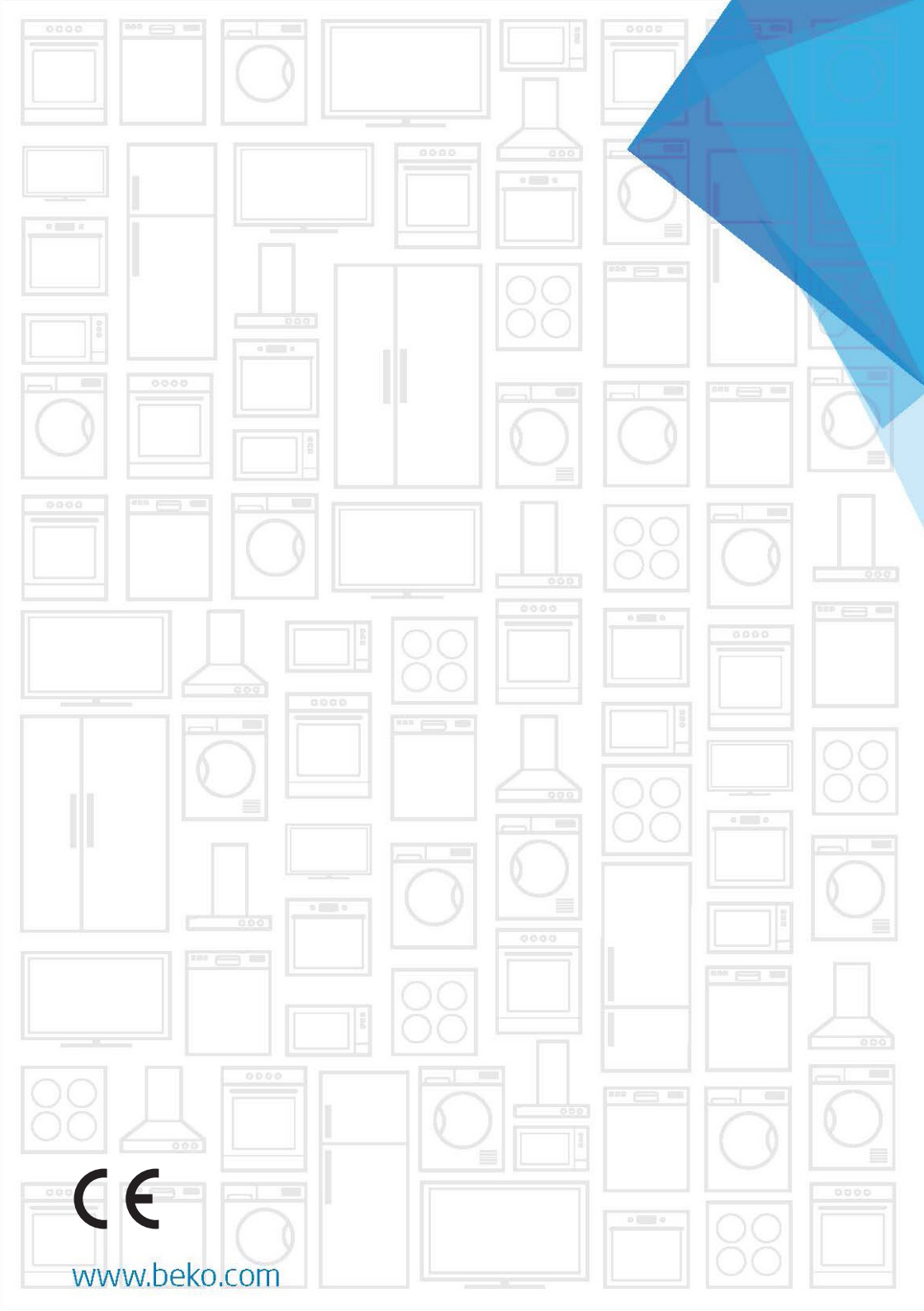

www.beko.com