

▶ T9DBA68SC

CS Návod k použití  
Bubnová sušička

# USER MANUAL

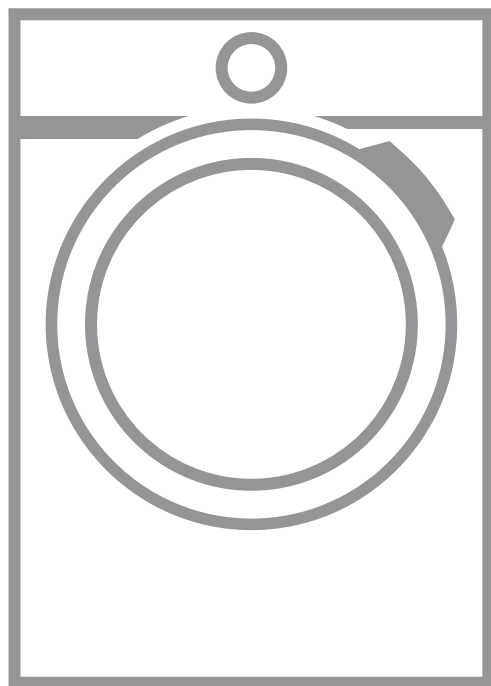

**AEG**

## PRO DOKONALÉ VÝSLEDKY

Děkujeme vám, že jste si zvolili výrobek značky AEG. Aby vám bezchybně sloužil mnoho let, vyrobili jsme jej s pomocí inovativních technologií, které usnadňují život, a vybavili jsme jej funkcemi, které u obyčejných spotřebičů nenajdete. Stačí věnovat pár minut čtení a zjistíte, jak z něho získat co nejvíce. Navštivte naše stránky ohledně:



Rady ohledně používání, brožury, poradce při potížích, servisních informací:

[www.aeg.com/webselfservice](http://www.aeg.com/webselfservice)



Registrace vašeho spotřebiče, kterou získáte lepší servis:

[www.registreaeg.com](http://www.registreaeg.com)



Nákupu příslušenství, spotřebního materiálu a originálních náhradních dílů pro váš spotřebič:

[www.aeg.com/shop](http://www.aeg.com/shop)

## PÉČE O ZÁKAZNÍKY A SERVIS

Doporučujeme používat originální náhradní díly.

Při kontaktu se servisním střediskem se ujistěte, že máte k dispozici následující údaje: Model, výrobní číslo (PNC), sériové číslo.

Tyto informace jsou uvedeny na typovém štítku.

⚠ Upozornění / Důležité bezpečnostní informace





ℹ Všeobecné informace a rady

📖 Poznámky k ochraně životního prostředí

Změny vyhrazeny.

# OBSAH

---

<b>1. BEZPEČNOSTNÍ INFORMACE</b> .....	<b>6</b>
1.1 Bezpečnost dětí a postižených osob.....	6
1.2 Všeobecné bezpečnostní informace .....	7
<b>2. BEZPEČNOSTNÍ POKYNY</b> .....	<b>9</b>
2.1 Instalace.....	9
2.2 Připojení k elektrické síti.....	9
2.3 Použití spotřebiče.....	10
2.4 Vnitřní osvětlení.....	10
2.5 Čištění a údržba.....	11
2.6 Kompresor.....	11
2.7 Obsluha.....	11
2.8 Likvidace.....	11
<b>3. POPIS SPOTŘEBIČE</b> .....	<b>12</b>
<b>4. OVLÁDACÍ PANEL</b> .....	<b>13</b>
<b>5. PRVNÍ SPUŠTĚNÍ</b> .....	<b>14</b>
5.1 Nastavení jazyka.....	14
5.2 Nastavení času.....	15
5.3 Více nastavení.....	15
<b>6. POUŽITÍ DOTYKOVÉ OBRAZOVKY</b> .....	<b>19</b>
<b>7.  WI-FI - NASTAVENÍ PŘIPOJENÍ</b> .....	<b>21</b>
7.1 Instalace a konfigurace My AEG.....	21
7.2 Konfigurace bezdrátového připojení sušičky.....	22
7.3  Režim spuštění na dálku.....	23
7.4 Aktualizace „vzduchem“ (OTA).....	23
<b>8. PŘED PRVNÍM POUŽITÍM</b> .....	<b>25</b>
<b>9. PROGRAMY</b> .....	<b>26</b>
9.1 Woolmark Apparel Care - Modrá.....	29
9.2 Volba programů a funkcí.....	29
<b>10. FUNKCE</b> .....	<b>32</b>
10.1  Extra tichý.....	32
10.2  Úsporný.....	32

10.3	☺ Stupeň sušení.....	32
10.4	⌚ Časované sušení .....	32
10.5	☹ Proti pomačkání .....	32
10.6	☺ Náplň .....	32
10.7	⌚ Odložený start.....	33
10.8	☆ Paměť.....	33
<b>11.</b>	<b>DENNÍ POUŽÍVÁNÍ.....</b>	<b>34</b>
11.1	Příprava prádla.....	34
11.2	Vkládání prádla.....	35
11.3	Zapnutí spotřebiče.....	35
11.4	Funkce automatického vypnutí.....	35
11.5	Nastavení programu.....	35
11.6	Funkce.....	37
11.7	Spuštění programu.....	39
11.8	Změna programu.....	40
11.9	Konec programu.....	40
<b>12.</b>	<b>NASTAVENÍ SPOTŘEBIČE.....</b>	<b>42</b>
12.1	⌚ Nastavení hodin.....	42
12.2	🌐 Jazyk.....	42
12.3	☀ Displej jas.....	43
12.4	⏸ Bzučák na konci programu.....	43
12.5	📏 Tvrdost vody.....	44
12.6	⌚ Rychlost odstředování praní.....	45
12.7	🚰 Varování vodní nádrže.....	46
12.8	🔧 Obsluha.....	46
12.9	☑ Zkratky.....	47
12.10	📄 Informace o spotřebiči.....	47
12.11	🏠 [DEFAULT] Nastavení z výroby.....	48
<b>13.</b>	<b>TIPY A RADY.....</b>	<b>49</b>
13.1	Ekologické rady.....	49
<b>14.</b>	<b>ČIŠTĚNÍ A ÚDRŽBA.....</b>	<b>50</b>
14.1	Čištění filtru.....	50

14.2	Vypuštění zásobníku na vodu.....	51
14.3	Čištění kondenzátoru.....	52
14.4	Čištění bubny.....	54
14.5	Čištění ovládacího panelu a skříně spotřebiče.....	54
14.6	Čištění otvorů pro proudění vzduchu.....	54
<b>15.</b>	<b>ODSTRAŇOVÁNÍ ZÁVAD.....</b>	<b>55</b>
<b>16.</b>	<b>TECHNICKÉ ÚDAJE.....</b>	<b>61</b>
16.1	Údaje o spotřebě.....	63
<b>17.</b>	<b>PŘÍSLUŠENSTVÍ.....</b>	<b>65</b>
17.1	Spojovací sada.....	65
17.2	Vypouštěcí sada.....	65
17.3	Podstavec se zásuvkou.....	66
<b>18.</b>	<b>LIST S ÚDAJI O VÝROBKU VE SHODĚ S NAŘÍZENÍM EU</b>	
<b>Č. 1369/2017.....</b>		<b>67</b>



# 1. ⚠ BEZPEČNOSTNÍ INFORMACE

---

Tento návod si pečlivě přečtěte ještě před instalací spotřebiče a jeho prvním použitím. Výrobce nenese odpovědnost za žádný úraz ani škodu v důsledku nesprávné instalace nebo použití. Návod k použití vždy uchovávejte na bezpečném a přístupném místě pro jeho budoucí použití.



- Přečtěte si přiložené pokyny.

## 1.1 Bezpečnost dětí a postižených osob

### ⚠ VAROVÁNÍ!

Hrozí nebezpečí udušení, úrazu nebo jiných trvalých následků.

- Tento spotřebič smí používat děti starší osmi let nebo osoby se sníženými fyzickými, smyslovými nebo duševními schopnostmi nebo osoby bez patřičných zkušeností a znalostí, pouze pokud tak činí pod dozorem nebo vedením, které zohledňuje bezpečný provoz spotřebiče, a pokud rozumí rizikům spojeným s provozem spotřebiče.
- Děti ve věku tří až osmi let a osoby s rozsáhlým a komplexním postižením bez stálého dozoru držte z dosahu spotřebiče.
- Děti mladší tří let bez stálého dozoru držte z dosahu spotřebiče.
- Nenechte děti hrát si se spotřebičem.
- Všechny obaly uschovejte z dosahu dětí a řádně je zlikvidujte.
- Prací prostředky uschovejte z dosahu dětí.
- Jsou-li dvířka spotřebiče otevřená, nedovolte dětem a domácím zvířatům, aby se k němu přibližovaly.
- Pokud je spotřebič vybaven dětskou bezpečnostní pojistkou, doporučuje se ji aktivovat.

- Čištění a uživatelskou údržbu spotřebiče by neměly provádět děti bez dozoru.

### 1.2 Všeobecné bezpečnostní informace

- Neměňte technické parametry tohoto spotřebiče.
- Je-li bubnová sušička umístěná na pračce, použijte speciální spojovací soupravu. Spojovací soupravu, dostupnou u vašeho autorizovaného prodejce, lze použít pouze u spotřebiče uvedeného v pokynech dodaných spolu s příslušenstvím. Před instalací si je pečlivě přečtete (viz instalační leták).
- Tento spotřebič lze nainstalovat jako volně stojící nebo jej lze umístit pod kuchyňskou desku se správným volným prostorem (viz instalační leták).
- Spotřebič neinstalujte za zamykatelné dveře, posuvné dveře a dveře se závěsem na opačné straně, kde by dvířka spotřebiče nešla zcela otevřít.
- Větrací otvor umístěný vespod spotřebiče nesmí být zakrytý kobercem, rohoží ani jinou podlahovou krytinou.
- POZOR: Tento spotřebič se nesmí napájet přes externí spínací zařízení, jako jsou časovače, nebo připojovat k okruhu, který je při používání pravidelně zapínán a vypínán.
- Síťovou zástrčku zapojte do síťové zásuvky až na konci instalace spotřebiče. Zkontrolujte, zda je zástrčka po instalaci spotřebiče přístupná.
- Jestliže je poškozený napájecí kabel, smí ho vyměnit pouze výrobce, autorizované servisní středisko nebo osoba s podobnou příslušnou kvalifikací, jinak by mohlo dojít k úrazu.
- Nepřekračujte maximální náplň 8 kg (viz část „Tabulka programů“).

## BEZPEČNOSTNÍ INFORMACE

---

- Nepoužívejte spotřebič, pokud je prádlo zašpiněno průmyslovými chemikáliemi.
- Setřete vlákna nebo zbytky obalu, které se nahromadily kolem spotřebiče.
- Nespouštějte spotřebič bez filtru. Před a po každém použití vyčistěte filtr na vlákna.
- Nevyprané prádlo v bubnové sušičce nesusíte.
- Prádlo znečištěné látkami jako jedlý olej, aceton, alkohol, benzín, petrolej, odstraňovače skvrn, terpentýn nebo odstraňovače vosku je nutné nejprve vyprat v horké vodě s velkým množstvím pracího prostředku, a teprve pak sušit v bubnové sušičce.
- V bubnové sušičce se nesmějí sušit předměty z pěnové pryže (latexové pěny), koupací čepice, nepromokavé tkaniny, oděvy s gumovou vložkou nebo oděvy či polštáře s vycpávkami z pěnové pryže.
- Avivážní přípravky nebo podobné prostředky je nutné používat výhradně podle pokynů jejich výrobce.
- Vyjměte z oděvů všechny předměty jako zapalovače nebo zápalky, které by mohly způsobit vznícení.
- VAROVÁNÍ: Pokud zastavíte bubnovou sušičku před koncem sušicího cyklu, musíte všechno prádlo rychle vyjmout a rozprostřít tak, aby se teplo mohlo rozptýlit.
- Před každou údržbou spotřebič vždy vypněte a vytáhněte síťovou zástrčku ze zásuvky.



## 2. BEZPEČNOSTNÍ POKYNY

---

### 2.1 Instalace

- Odstraňte veškerý obalový materiál.
- Poškozený spotřebič neinstalujte ani nepoužívejte.
- Řiďte se pokyny k instalaci dodanými spolu s tímto spotřebičem.
- Při přemísťování spotřebiče buďte vždy opatrní, protože je těžký. Vždy používejte ochranné rukavice a uzavřenou obuv.
- Neinstalujte nebo nepoužívejte spotřebič tam, kde může teplota klesnout pod 5 °C nebo stoupnout nad 35 °C.
- Podlaha, na níž má být spotřebič umístěn, musí být plochá, stabilní, žáruvzdorná a čistá.
- Zkontrolujte, zda mezi spotřebičem a podlahou může proudit vzduch.
- Při stěhování spotřebič vždy udržujte ve svislé poloze.
- Zadní stěna spotřebiče musí být umístěna směrem ke zdi.
- Když spotřebič umístíte na konečné místo, pomocí vodováhy zkontrolujte, zda je správně vyrovnan. Jestliže ne, seřiďte nožičky podle potřeby.

### 2.2 Připojení k elektrické síti

#### **VAROVÁNÍ!**

Hrozí nebezpečí požáru nebo úrazu elektrickým proudem.

- Síťovou zástrčku zapojte do síťové zásuvky až na konci instalace spotřebiče. Po instalaci musí zůstat síťová zástrčka nadále dostupná.
- Spotřebič musí být uzemněn.
- Zkontrolujte, zda údaje na typovém štítku souhlasí s parametry elektrické sítě.
- Vždy používejte správně instalovanou síťovou zásuvku s ochranou proti úrazu elektrickým proudem.
- Nepoužívejte rozbočovací zástrčky ani prodlužovací kabely.

## BEZPEČNOSTNÍ POKYNY

---

- Neodpojujte spotřebič ze zásuvky tahem za kabel. Vždy tahejte za zástrčku.
- Nedotýkejte se napájecího kabelu či síťové zástrčky mokřýma rukama.

### 2.3 Použití spotřebiče

#### **VAROVÁNÍ!**

Hrozí nebezpečí poranění, zásahu elektrickým proudem, požáru nebo poškození spotřebiče.

- Tento spotřebič je určen pouze k domácímu použití.
- Nesušte poškozené kusy oblečení (natržené, roztřepené), které obsahují vycpávky nebo výplně.
- Pokud jste vyprali prádlo s pomocí odstraňovače skvrn, před spuštěním sušícího cyklu proveďte dodatečný cyklus máchání.
- Sušte pouze tkaniny vhodné pro sušení ve spotřebiči. Dodržujte pokyny pro praní na etiketách oděvů.
- Kondenzovanou či destilovanou vodu nepijte ani ji nepoužívejte k vaření pokrmů. Může lidem či zvířatům způsobit zdravotní potíže.
- Na otevřená dvířka spotřebiče si nesedejte, ani si na ně nestoupejte.
- Promočené oděvy ve spotřebiči nesušte.

### 2.4 Vnitřní osvětlení

#### **VAROVÁNÍ!**

Nebezpečí úrazu.

- Viditelné záření LED, nedívejte se přímo do světelného paprsku.
- Toto osvětlení LED je určeno pro buben. Nelze je znovu použít pro jiné účely.
- Pokud je potřeba vnitřní osvětlení vyměnit, kontaktujte autorizované servisní středisko.

## 2.5 Čištění a údržba

### **VAROVÁNÍ!**

Hrozí nebezpečí poranění nebo poškození spotřebiče.

- K čištění spotřebiče nepoužívejte proud vody nebo páru.
- Vyčistěte spotřebič vlhkým měkkým hadrem. Používejte pouze neutrální mycí prostředky. Nepoužívejte prostředky s drsnými částicemi, drátěnky, rozpouštědla nebo kovové předměty.
- Při čištění spotřebiče buďte opatrní, abyste předešli poškození chladicího systému.

## 2.6 Kompresor

### **VAROVÁNÍ!**

Hrozí nebezpečí poškození spotřebiče.

- Kompresor a přidružený systém je u bubnových sušiček naplněn speciálním prostředkem bez chlor-fluorovaných uhlovodíků. Systém musí zůstat těsný. Poškození systému může vést k úniku.

## 2.7 Obsluha

- Pro opravu spotřebiče se obraťte na autorizované servisní středisko.
- Používejte výhradně originální náhradní díly.

## 2.8 Likvidace

### **VAROVÁNÍ!**

Hrozí nebezpečí úrazu či udušení.

- Odpojte spotřebič od elektrické sítě a přívodu vody.
- Odřízněte síťový kabel v blízkosti spotřebiče a zlikvidujte jej.
- Odstraňte dveřní západku, abyste zabránili uvěznění dětí a domácích zvířat v bubnu.
- Spotřebič zlikvidujte v souladu s místními předpisy pro likvidaci elektrického a elektronického odpadu (WEEE).

### 3. POPIS SPOTŘEBIČE

---

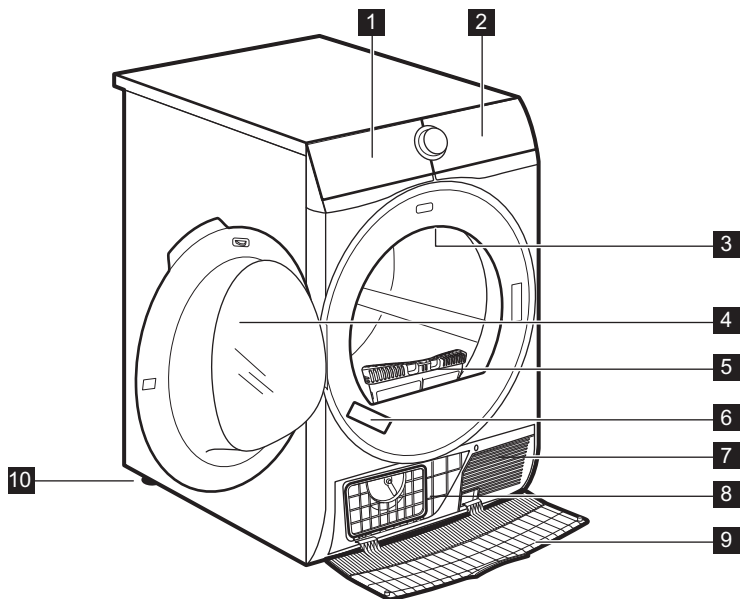

- 1** Zásobník na vodu
- 2** Ovládací panel
- 3** Vnitřní osvětlení
- 4** Dvířka spotřebiče
- 5** Filtr
- 6** Typový štítek
- 7** Otvory pro proudění vzduchu
- 8** Víko kondenzátoru
- 9** Kryt kondenzátoru
- 10** Seřiditelné nožičky



Pro usnadnění plnění prádlem nebo usnadnění instalace je u dvířek možnost změny jejich otevírání. (viz samostatný leták).

## 4. OVLÁDACÍ PANEL

---

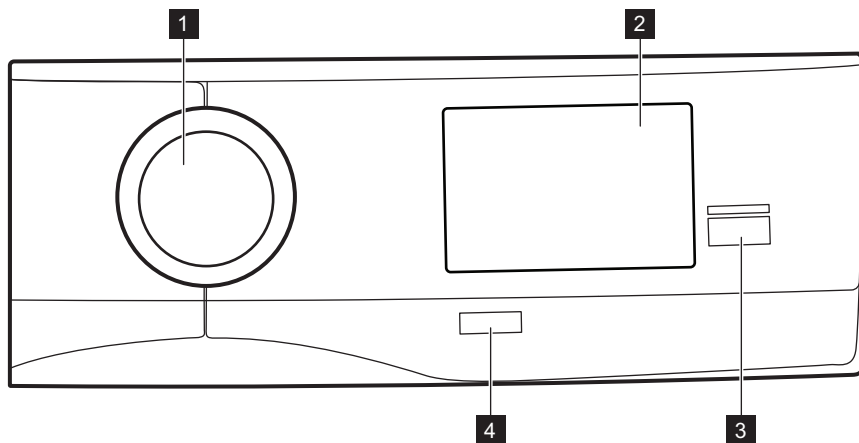

- 1** Programový volič
- 2** Dotyková obrazovka
- 3** Tlačítko Start/Pauza
- 4** Tlačítko Zap/Vyp s *Automatické vypnutí* funkce

## 5. PRVNÍ SPUŠTĚNÍ

---

Když zapnete vaši sušičku poprvé, na dotykové obrazovce se zobrazí a přehraje spouštěcí obrazovka (zobrazí se logo AEG a čas), která se přehraje při každém zapnutí sušičky.

Po přehrání animace budete provedeni počátečním nastavením.

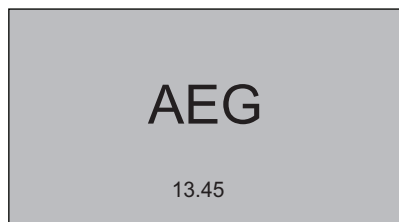

### 5.1 Nastavení jazyka

1. Procházením seznamu jazyků nahoru a dolů vyhledejte jazyk, který chcete použít, a stiskněte jej.

1/4	Language
Svenska	SV
Deutch	DE
English	EN
Italiano	IT
Francais	FR

2. K přijetí jazyka poklepejte na **OK**, chcete-li jej změnit, poklepejte na **Změnit**.

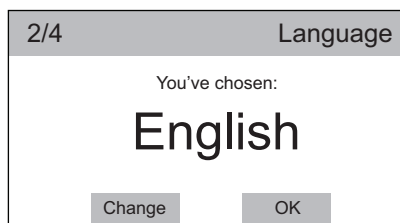

## 5.2 Nastavení času

1. Posunutím lišty hodin a minut doprava nebo doleva nastavte aktuální čas.

3/4		Clock
⌚	Clock	01:00
<	24	01 <sup>h</sup> 02 >
<	59	00 <sup>min</sup> 01 >

2. K volbě času poklepejte na lištu hodin.

3/4		Clock
⌚	Clock	01:00
<	24	01 <sup>h</sup> 02 >
<	59	00 <sup>min</sup> 01 >

3. K přijetí času poklepejte na **OK**, chcete-li jej změnit, poklepejte na **Změnit**.

4/4		Clock
Current time:		
18:45		
Change	OK	

## 5.3 Více nastavení

Po přijetí aktuálního času se zobrazí obrazovka více nastavení.

More Settings	
More settings to get the best results from this machine will follow. Set them now or later?	
Cancel	OK

## PRVNÍ SPUŠTĚNÍ

Pokud poklepete na **Zrušit**, zobrazí se seznam programů a během několika sekund se změní na obrazovku shrnutí. Sušička je nyní připravena k použití.

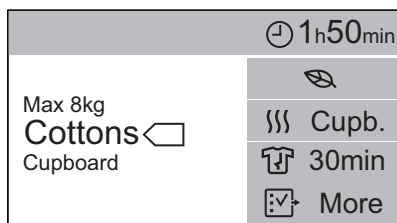
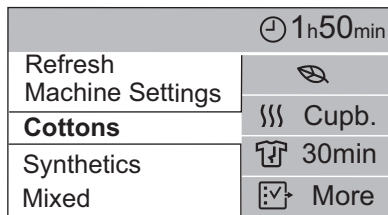

Pokud poklepete na **OK**, přejdete na další nastavení.

### Tvrdość vody



Chcete-li se dozvědět, jak nastavit správný stupeň tvrdosti vody, pozorně si přečtete kapitolu „*NASTAVENÍ SPOTŘEBIČE: Tvrdość vody*“.

1. Pro optimální výkon nastavte tvrdost vody stisknutím **Změnit** nebo stisknutím **OK** k ponechání výchozí **Střední** tvrdosti vody.

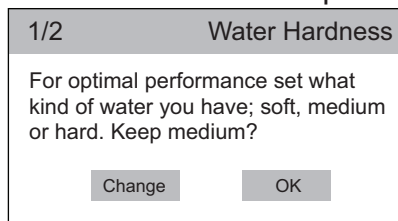



2. Ke změně výchozí hodnoty posuňte lištu doprava či doleva a nastavte tvrdost vody: **Tvrdá**, **Střední** nebo **Měkká**.

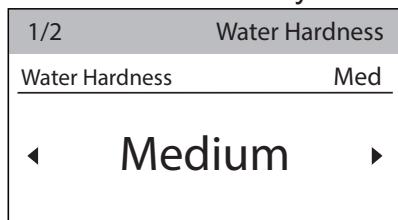

3. K volbě hodnoty stiskněte lištu tvrdosti vody.

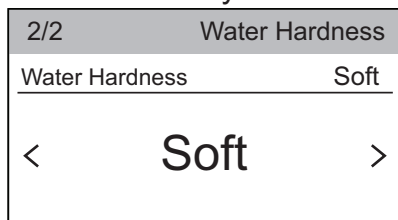

4. K potvrzení tvrdosti vody stiskněte **OK**, pokud ji chcete změnit, stiskněte **Změnit**.

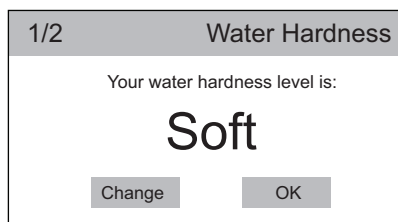

## Varování vodní nádrže

1. Pokud je nainstalována externí souprava k vypouštění vody (doplňkové příslušenství), spotřebič automaticky vypustí vodu ze zásobníku. V tomto stavu můžete vypnout výstrahy zásobníku na vodu.

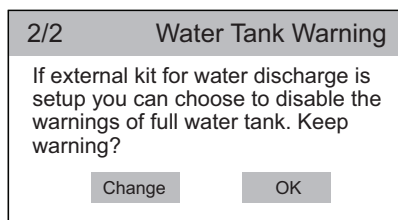

## PRVNÍ SPUŠTĚNÍ

Pokud stisknete **OK**, výstrahy o plném zásobníku na vodu budou stále zapnuté. Zobrazí se seznam programů a během několika sekund se změní na obrazovku shrnutí.

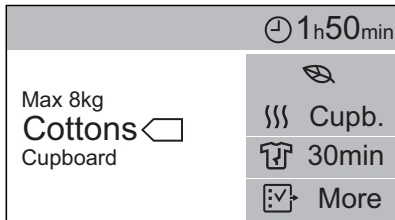
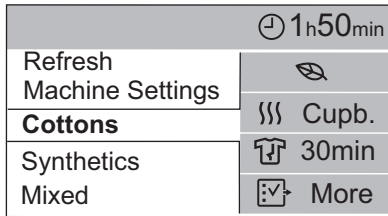

Pokud stisknete **Změnit**, pokračujte následujícím krokem.

2. K potvrzení o vypnutí výstrahy plného zásobníku na vodu stiskněte **OK** a pokud ji chcete změnit, stiskněte **Změnit**.

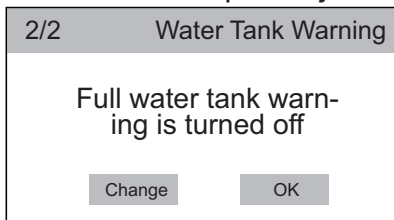

## 6. POUŽITÍ DOTYKOVÉ OBRAZOVKY

Při každém zapnutí vaší sušičky se na dotykové obrazovce zobrazí spouštěcí obrazovka (zobrazí se logo a čas).

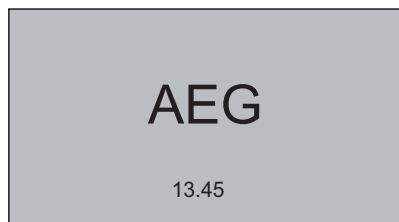

Po přehrání spouštěcí animace se na dotykové obrazovce zobrazí obrazovka shrnutí programu.

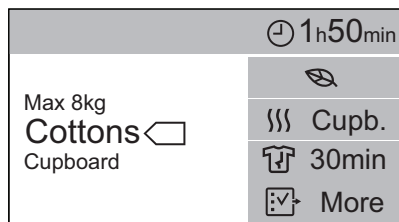

Obrazovka shrnutí je rozdělena na čtyři oblasti, kde naleznete:

- Maximální hmotnost pro program, název programu, stupeň suchosti.

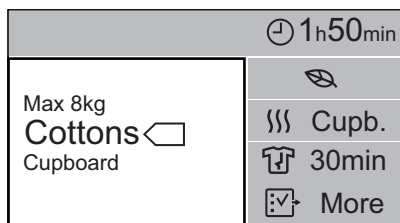

- Čas do konce programu nebo čas odkladu (je-li zvolen).

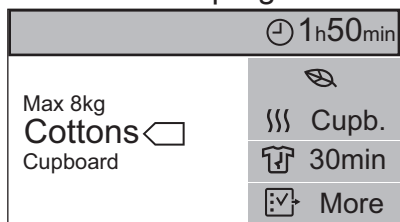

# POUŽITÍ DOTYKOVÉ OBRAZOVKY

---

- Aktuálně zvolené funkce zvoleného programu.

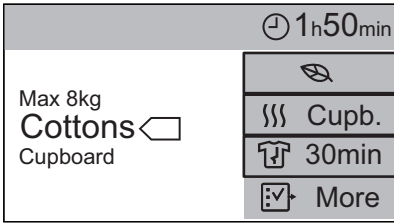

- Více funkcí.

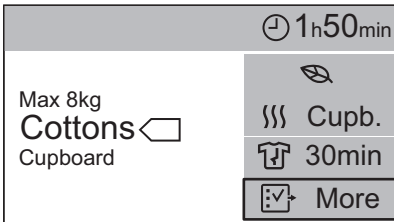

## 7. 📶 WI-FI - NASTAVENÍ PŘIPOJENÍ

---

Tato kapitola popisuje, jak připojit chytré zařízení k Wi-Fi síti a propojit jej s mobilními zařízeními.

Pomocí této funkce můžete získávat upozornění, sledovat a ovládat vaši bubnovou sušičku z vašeho mobilního zařízení.

K připojení spotřebiče, abyste si mohli užívat plného rozsahu funkcí a služeb, potřebujete:

- Domácí bezdrátovou síť s povoleným přístupem na internet.
- Mobilní zařízení připojené k bezdrátové síti.

<b>Frekvence</b>	2,412 - 2,472 GHz pro evropský trh
<b>Protokol</b>	IEEE 802.11b/g/n dvoukanálová radiokomunikace
<b>Celkový výkon</b>	< 20 dBm

### 7.1 Instalace a konfigurace My AEG

Při připojování bubnové sušičky k aplikaci stůjte poblíž s vaším chytrým zařízením.

Ujistěte se, že je vaše chytré zařízení připojeno k bezdrátové síti.

1. Přejděte do obchodu s aplikacemi na vašem chytrém zařízení.
2. Stáhněte si a nainstalujte aplikaci My AEG .
3. Ujistěte se, že jste spustili Wi-Fi připojení v sušičce. Pokud ne, přejděte na níže uvedenou část.
4. Spustěte aplikaci. Zvolte zemi a jazyk a přihlaste se pomocí vašeho e-mailu a hesla. Pokud nemáte účet, vytvořte si nový podle pokynů uvedených v My AEG.
5. Řiďte se pokyny v aplikaci ohledně registrace a konfigurace spotřebiče.

Na displeji spotřebiče se zobrazí zpráva, která potvrzuje, že konfigurace byla úspěšná.

## 7.2 Konfigurace bezdrátového připojení sušičky

Stáhněte si aplikaci My AEG a nainstalujte ji na vaše chytré zařízení.

1. Poklepáním na lištu **Wi-Fi** zapnete připojení.

Zobrazí se vyskakovací zpráva, začne blikat ikona  a začne se spouštět bezdrátový modul. Může trvat cca dvě minuty, než bude připraven.

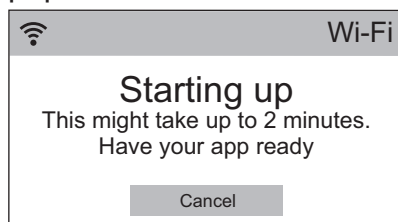

Jakmile je bezdrátový modul připraven, zobrazí se vyskakovací zpráva, která vás informuje o tom, že po dobu cca tří minut bude otevřen přístupový bod.

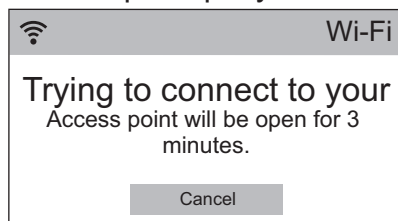

2. Nakonfigurujte aplikaci My AEG na vašem chytrém zařízení.

3. Pokud je připojení nakonfigurováno, na displeji sušičky se zobrazí zpráva, která potvrzuje, že byla konfigurace úspěšná.

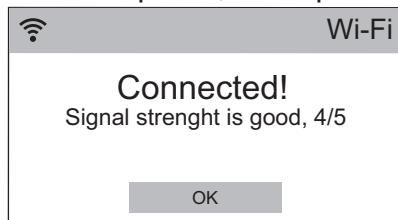

4. Poklepáním **OK** přejdete zpět na seznam nastavení spotřebiče.

## 7.3 Režim spuštění na dálku

Sušicí program můžete spustit a zastavit na dálku.

Když je aplikace instalována a bezdrátové připojení úplné, zobrazí se mezi dostupnými funkcemi **Režim spuštění na dálku**.

K aktivaci spuštění na dálku:

1. Na obrazovce shrnutí programu poklepejte na  **Více** a vstupte do seznamu funkcí.
2. Poklepejte na lištu **Režim spuštění na dálku (Stav Zap.)**.

Zobrazí se následující zpráva:

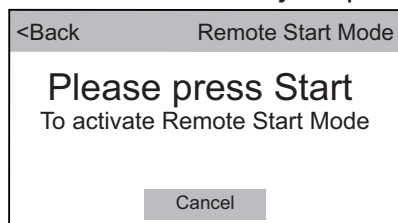

3. Stiskněte tlačítko **Start/Pauza** k aktivaci **Režimu spuštění na dálku**.

Na obrazovce shrnutí programu se zobrazí ukazatel .



Při otevření dvířek se **Režim spuštění na dálku** vypne.

## 7.4 Aktualizace „vzduchem“ (OTA)

Aplikace může navrhnout aktualizaci, aby stáhla nové prvky.

Aktualizaci lze přijmout pouze prostřednictvím aplikace.

Probíhá-li program, aplikace oznámí, že aktualizace se spustí na konci programu.

V průběhu aktualizace spotřebič zobrazuje zprávu sdělující, že probíhá aktualizace.

Spotřebič lze znovu použít na konci aktualizace. Nezobrazí se žádné oznámení o úspěšném dokončení aktualizace.

## WI-FI - NASTAVENÍ PŘIPOJENÍ

---

Pokud dojde k chybě, spotřebič upozorní, že aktualizace se nezdařila: k běžnému používání se vrátíte stisknutím libovolného tlačítka nebo otočením ovladače.



## 8. PŘED PRVNÍM POUŽITÍM

---



Zadní zámky bubnu se automaticky odstraní při prvním spuštění sušičky. Je možné, že přitom zaznamenáte určitý hluk.

### **Odstranění zadních zámků bubnu:**

1. Zapněte spotřebič.
2. Nastavte jakýkoli program.
3. Stiskněte tlačítko Start/Pauza.

Buben se začne otáčet. Zadní zámky bubnu se deaktivují.



### **Před použitím přístroje k sušení:**

- Vyčistěte buben sušičky vlhkým hadrem.
- Spusťte hodinový program s vlhkým prádlem.



Na začátku sušicího programu (prvních 3–5 min) může být zvuk poněkud hlasitější. Důvodem je spouštění kompresoru. Jedná se o běžný jev u spotřebičů s kompresorem, jako jsou chladničky a mrazničky.

## 9. PROGRAMY

Programy	Náplň <sup>1)</sup>	Vlastnosti / Značka tkaniny	
◁ <sup>2)</sup> Bavlna <b>Eco</b>	<b>8 kg</b>	Program určený k sušení bavlněného prádla se stupněm sušení „bavlna k uložení“, s maximální úsporou energie.	/ ☺ ☹
Bavlna	<b>8 kg</b>	Program určený k sušení bavlněného prádla různé velikosti / zcela jiného tkaní.	/ ☺ ☹
Syntetika	<b>3,5 kg</b>	Syntetické a směšové tkaniny.	/ ☺ ☹ ☹
Vlna  	<b>1 kg</b>	Vlněné tkaniny. Šetrné sušení ručně prátelných vlněných oděvů. Po dokončení programu toto oblečení okamžitě vyjměte.	
Hedvábí 	<b>1 kg</b>	Šetrné sušení ručně prátelných hedvábných oděvů.	/ ☺ ☹ ☹
Venkovní	<b>2 kg</b>	Venkovní oblečení, pracovní oděvy, sportovní oblečení, voděodolné a prodyšné bundy, bundy-bluzy s odnímatelnou fleecovou vložkou nebo vnitřní termoizolací. Vhodné pro sušení v bubnové sušičce.	/ ☺ ☹ ☹

Programy	Náplň <sup>1)</sup>	Vlastnosti / Značka tkaniny	
Sportovní oblečení	<b>2 kg</b>	Sportovní oblečení, lehké a slabé tkaniny, mikrovlákn, polyester.	/ ☺ ☺ ☐
Džíny	<b>4 kg</b>	Oděvy pro volný čas jako džíny, mikiny, apod. z různě silných materiálů (např. u krku, na manžetách, ve švech).	/ ☺ ☺ ☐
Denní košile	<b>1,5 kg (nebo sedm košil)</b>	Snadno udržovatelné tkaniny, u kterých je zapotřebí minimum žehlení. Výsledky sušení se mohou lišit dle druhu tkaniny. Prádlo před vložením do spotřebiče protřepte. Po dokončení programu prádlo okamžitě vyjměte a rozložte na věšák.	/ ☺ ☺ ☐
Osvěžení	<b>1 kg</b>	K osvěžení uložených tkanin.	

## PROGRAMY

Programy	Náplň <sup>1)</sup>	Vlastnosti / Značka tkaniny	
Snadné žehlení	<b>1 kg (nebo pět košil)</b>	Snadno udržovatelné tkaniny, u kterých je zapotřebí minimum žehlení. Výsledky sušení se mohou lišit dle druhu tkaniny. Prádlo před vložením do spotřebiče protřepte. Po dokončení programu prádlo okamžitě vyjměte a rozložte na věšák. / ☺☺☺	
Pěřová bunda	<b>2 kg</b>	Pěřové bundy a bundy z prachového peří, také se syntetickou výplní a technickou tkaninou. Sušte se zataženými zipy.	/ ☺☺ ☺
Ložní prádlo <b>XL</b>	<b>4,5 kg</b>	Ložní prádlo jako jednoduché a dvojitě prostěradlo, polštářové povlaky, přehoz přes postel, čícha.	/ ☺☺ ☺
Smíšená náplň <b>XL</b>	<b>6 kg</b>	Bavlněné a syntetické tkaniny.	/ ☺☺ ☺

1) Maximální hmotnost je uváděna pro suché prádlo.

2) Program  Bavlna ECO ve spojení s volbou *suché do skříňě* Stupeň sušení odpovídá „standardnímu programu pro bavlnu“ podle nařízení Komise EU č. 392/2012. Je vhodný k sušení vlhkého běžného bavlněného prádla a v rámci spotřeby energie se jedná o nejúspornější program.



## 9.1 Woolmark Apparel Care - Modrá

	<p>Sušicí program pro vlnu u této pračky schválila společnost Woolmark pro praní vlněných oděvů určených pro ruční praní za podmínky, že tyto oděvy se budou prát podle pokynů výrobce tohoto spotřebiče. Pokyny k další péči o prádlo naleznete na etiketě oděvů. M1741</p> <p>Symbol Woolmark představuje v mnoha zemích certifikační známku.</p>
---	---

## 9.2 Volba programů a funkcí

Programy <sup>1)</sup>	dB Extra tichý	☺☺☺ Stupeň sušení				☺☺☺ Časované sušení	☺☺☺ Proti po- mač- kání	☺☺☺ Ná- plň
		Extra suché	K uložení+	K uložení	K žehlení			
◁ Bavlna Eco				■			■	
Bavlna	■	■	■	■	■	■	■	

# PROGRAMY

Programy <sup>1)</sup>	dB Extra tichý	))) Stupeň sušení				☹ Časované sušení	👕 Proti po- mač- kání	☹ Ná- plň
		Extra suché	K uložení+	K uložení	K žehlení			
Synteti- ka	■	■		■	■	■	■	
Vlna 🌀 								■
Hedvábí 				■			■	
Venkov- ní				■				
Spor- tovní obleče- ní				■			■	
Džíny				■			■	
Denní košile					■		■	

Programy <sup>1)</sup>	dB Extra tichý	))) Stupeň sušení				☺ Časované sušení	☑ Proti po- mač- kání	☺ Ná- plň
		Extra suché	K uložení+	K uložení	K žehlení			
Osvěže- ní						■		
Snadné žehlení					■	■		
Péřová bunda		■		■				
Ložní prádlo XL		■		■	■	■		
Smíše- ná ná- plň XL		■		■		■		

<sup>1)</sup> Spolu s programem můžete zvolit jednu nebo více funkcí.

## 10. FUNKCE

---

### 10.1 Extra tichý

Spotřebič pracuje při nízké hladině hluku, aniž by to mělo vliv na kvalitu sušení. Spotřebič pracuje pomalu při delší době programu.

### 10.2 Úsporný

Tato funkce je v rámci výchozího nastavení zapnutá u všech programů.

Spotřeba energie je minimální.

### 10.3 Stupeň sušení

Pomocí této funkce je prádlo lépe usušené. K dispozici jsou čtyři možné volby:

- Extra suché
- K uložení+ (pouze pro program Bavlna)
- K uložení
- K žehlení

### 10.4 Časované sušení

Pro bavlněné, syntetické a směsové tkaniny. Umožňuje uživateli nastavit délku sušicího programu v rozmezí 10 minut až 2 hodiny (po 10minutových krocích). Když je tato funkce zapnutá pro maximum, nezobrazuje se signalizace maximální náplně.

### 10.5 Proti pomačkání

Prodlouží fázi proti zmačkání (o délce 30 minut) na konci sušicího programu na 120 minut. Po fázi sušení se buben čas od času protočí, čímž se zabraňuje zmačkání prádla. Prádlo můžete během fáze ochrany proti pomačkání vyjmout.

### 10.6 Náplň

Tato funkce je použitelná pouze s programem pro vlnu, aby se prádlo více usušilo. K dispozici jsou tři možné volby:

- Velmi
- Normální



- Osvětlení

## 10.7 ⌚ Odložený start



Umožňuje odložit začátek sušicího programu o nejméně 10 minut a nejdéle 24 hodin.

1. Nastavte sušicí program a funkce.
2. V nabídce funkce poklepejte na lištu **Odložený start** k přechodu na podnabídku.
3. Posunutím lišty hodin a minut doprava nebo doleva nastavte odložený start.
4. Chcete-li zapnout funkci **Odložený start**, stiskněte tlačítko **Start/Pauza**.

Po stisknutí tlačítka Start/Pauza spotřebič spustí odpočet.

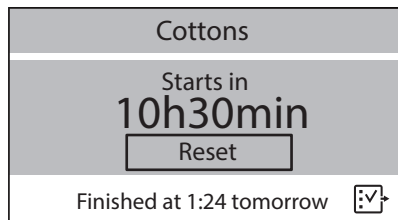

Odpočet odloženého startu můžete kdykoliv zastavit stisknutím tlačítka **Reset**.

## 10.8 ☆ Paměť

Dovolí vám uložit do paměti spotřebiče až dvě vaše oblíbené konfigurace programů a funkcí. Po uložení konfigurací do paměti je můžete zvolit ze seznamu programů.

Vaše oblíbené konfigurace jsou označeny v seznamu programů jako **M1** a **M2**.

# 11. DENNÍ POUŽÍVÁNÍ

---

## 11.1 Příprava prádla

- Zatáhněte zipy.
- Zapněte knoflíky povlaků na příkrývky a polštáře.
- Nenechte pásky a tkanice (např. zástěr) volně. Před spuštěním programu je svažte.
- Vyndejte všechny předměty z kapes.
- Tkaniny s vnitřní bavlněnou vrstvou obraťte naruby. Bavlněná vrstva musí být navrch.
- Vždy nastavte program, který je vhodný pro daný typ prádla.
- Nevkládejte spolu světlé a tmavé barvy.
- U bavlněných tkanin, žerzejů a pleteného oblečení použijte vhodný program, abyste zabránili jejich sražení.
- Nepřekračujte maximální náplň uvedenou v části o programech nebo zobrazenou na displeji.
- Sušte pouze prádlo, které je vhodné pro sušení v bubnové sušičce. Viz etikety oděvů.
- Nesušte společně velké a malé kusy prádla. Malé kusy prádla se mohou zachytit ve velkých kusech a zůstat tak vlhké.

<b>Etiketa oděvu</b>	<b>Popis</b>
<input type="checkbox"/>	Prádlo je vhodné pro sušení v bubnové sušičce.
<input type="checkbox"/>	Prádlo je vhodné pro sušení v bubnové sušičce při vyšších teplotách.
<input type="checkbox"/>	Prádlo je vhodné pro sušení v bubnové sušičce pouze při nízkých teplotách.
<input checked="" type="checkbox"/>	Prádlo není vhodné pro sušení v bubnové sušičce.

## 11.2 Vkládání prádla

### ⚠ POZOR!

Dbejte na to, aby se prádlo nezachytilo mezi dvířka spotřebiče a gumové těsnění.

1. Otevřete dvířka spotřebiče.
2. Postupně naplňte prádlo.
3. Zavřete dvířka spotřebiče.

## 11.3 Zapnutí spotřebiče

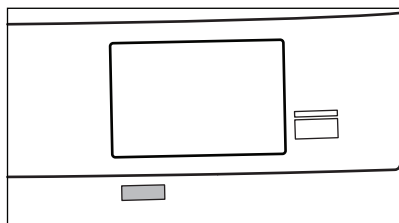

Zapnutí spotřebiče:

Stiskněte tlačítko Zap/Vyp.

Pokud je spotřebič zapnutý, rozsvítí se displej.

## 11.4 Funkce automatického vypnutí

Aby se snížila spotřeba energie, funkce automatického vypnutí vypne automaticky spotřebič:

- pokud nebyla provedena žádná volba za posledních pět minut.
- po pěti minutách od konce programu.

Stisknutím tlačítka Zap/Vyp zapněte spotřebič.

Pokud je spotřebič zapnutý, rozsvítí se displej.

## 11.5 Nastavení programu

- Pootočte programovým voličem na požadovaný program.

# DENNÍ POUŽÍVÁNÍ

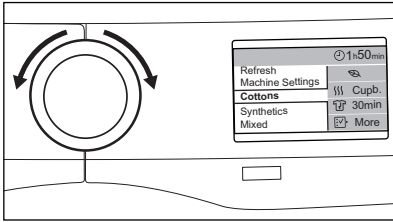

- Program můžete také nastavit pomocí dotykové obrazovky. Pokud se zobrazuje obrazovka shrnutí, jedním poklepáním na ni zobrazíte seznam programů.

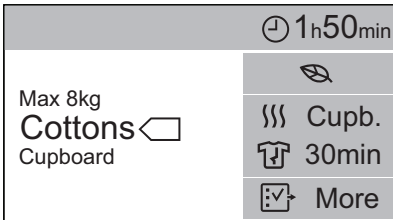
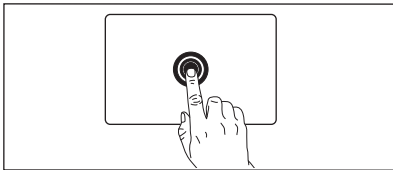

Procházením seznamu programů nahoru či dolů nastavte program.

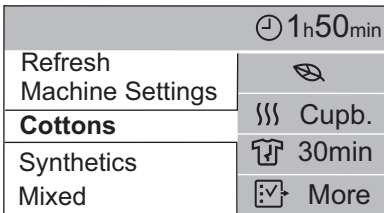
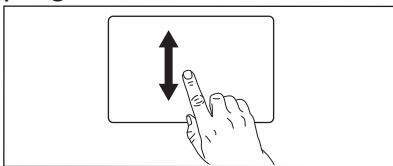

Možný čas dokončení programu se zobrazí na časové liště.



Skutečný čas sušení bude záviset na druhu náplně (množství a složení), teplotě v místnosti a vlhkosti vašeho prádla po fázi odstředění.

## 11.6 Funkce

Spolu s programem můžete zvolit jednu nebo více speciálních funkcí.

Pokud chcete změnit parametry aktuálně zvolených funkcí, poklepejte na funkci, kterou chcete upravit.

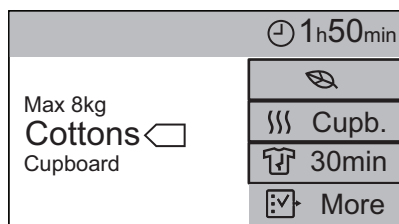

K volbě dodatečných funkcí:

1. Poklepáním na **Více** zobrazíte seznam funkcí vyhrazených pro zvolený program.

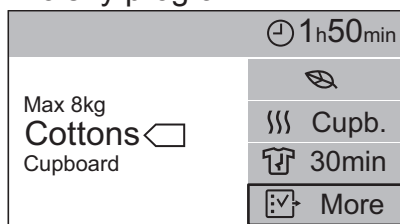

2. Seznamem funkcí procházíte posunováním nahoru a dolů.

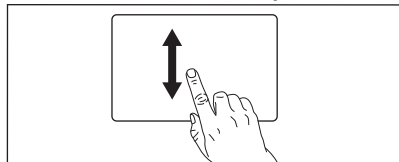

# DENNÍ POUŽÍVÁNÍ

<Cottons	⌚ 1h50min
dB Extra silent	OFF
Eco	ON
}}} Dryness Level	Cup.
☀️ Dry Time	00h00min
👕 Anti-crease	30min

3. Poklepáním na funkci tuto funkci zvolíte.

K dispozici jsou dva typy funkcí:

- se stavem **ZAP** nebo **VYP** (např. Úsporný).
- s upravitelnými parametry (např. Stupeň sušení).  
Ke změně parametru posuňte lištu parametru doprava nebo doleva.

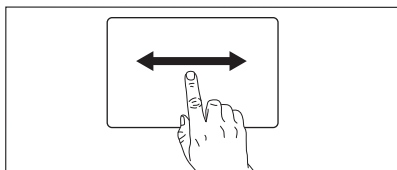

<Cottons	⌚ 1h50min
}}} Dryness Level	Cupb.
< Cupb. >	

Poklepáním na předchozí zvolenou funkci se vrátíte na seznam funkcí.

<Cottons	⌚ 1h50min
}}} Dryness Level	Cupb.
< Cupb. >	



Kdykoliv lze poklepáním na levou část horní lišty s názvem programu přejít přímo na obrazovku shrnutí.

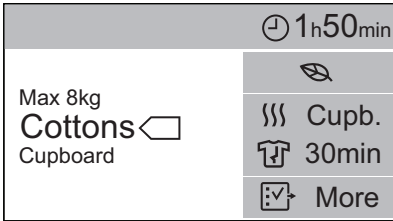
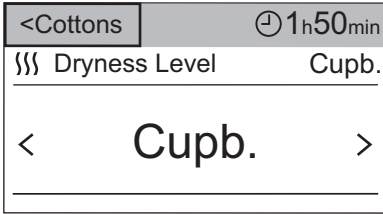

## 11.7 Spuštění programu

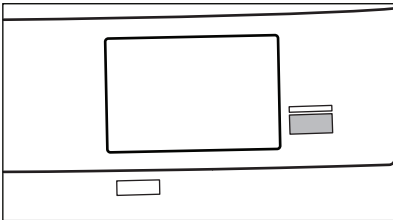

Ke spuštění programu stiskněte tlačítko **Start/Pauza**.

Spotřebič se spustí a kontrolka LED nad tlačítkem přestane blikat a svítí.

Na obrazovce naleznete:

- název programu.
- zbývající dobu sušení.
- stavovou lištu.
- fázi programu (sušení, proti pomačkání, chlazení).
- možný čas konce programu.

# DENNÍ POUŽÍVÁNÍ

---

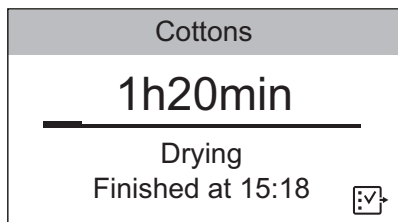

## Zapnutí funkce dětské bezpečnostní pojistky:

Během sušení lze kdykoliv zapnout funkci dětské bezpečnostní pojistky.

1. Poklepáním na ikonu funkce  získáte seznam funkcí.
2. Poklepejte na funkci dětské bezpečnostní pojistky .

Ikona funkce  se změní na ikonu dětské bezpečnostní pojistky .

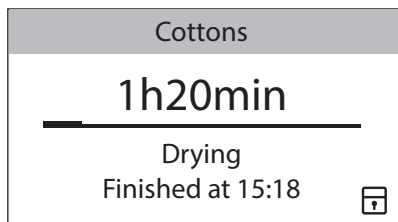

K vypnutí funkce dětské bezpečnostní pojistky poklepejte a podržte ikonu dětské bezpečnostní pojistky  na několik sekund.

## 11.8 Změna programu

Změna programu:

1. Stisknutím tlačítka Zap/Vyp vypněte spotřebič.
2. Dalším stisknutím tlačítka Zap/Vyp spotřebič zapněte.
3. Nastavte nový program.

## 11.9 Konec programu



Po každém sušicím programu vyčistěte filtr a vypusťte vodu ze zásobníku. (Viz kapitola ČIŠTĚNÍ A ÚDRŽBA.)



Po dokončení sušicího programu se na displeji zobrazí symbol **0**. Pokud je zapnutá funkce  Bzučák na konci programu, bude po dobu jedné minuty přerušovaně znít zvukový signál.



Pokud spotřebič nevypnete, spustí se fáze ochrany proti pomačkání (tato funkce není zapnutá u všech programů). Prádlo můžete během této fáze vyjmout.

Na konci fáze proti pomačkání bude displej informovat, že byla dokončena fáze proti zmačkání, a zobrazí se **0h00min**





Vyjmutí prádla:

1. Stisknutím tlačítka Zap/Vyp na dvě sekundy vypněte spotřebič.
2. Otevřete dvířka spotřebiče.
3. Vyjměte prádlo.
4. Zavřete dvířka spotřebiče.

## 12. NASTAVENÍ SPOTŘEBIČE

Na obrazovce programů vyhledejte posunováním nahoru či dolů nastavení spotřebiče a poklepnutím na ikonu  přejděte na seznam nastavení.

Easy Iron Refresh	
Machine Settings	
Cottons Synthetics	

<Programs	Machine Settings
 Wi-Fi	OFF
 Set Clock	15h18min
 Language	ENG
 Display Brightness	3

### 12.1 Nastavení hodin

Hodiny můžete kdykoliv změnit.

Změna času:

1. Poklepejte na lištu **Nastavení hodin**.
2. Posunutím lišty hodin a minut doprava nebo doleva nastavte aktuální čas.

<Programs	Machine Settings	
 Set Clock	01h00min	
< 24	01 <sup>h</sup>	02 >
< 59	00 <sup>min</sup>	01 >

3. Poklepnutím na lištu **Nastavení hodin** se vrátíte na seznam nastavení spotřebiče nebo poklepnutím na lištu **<Programy** přejděte na obrazovku shrnutí.

### 12.2 Jazyk

Pro změnu jazyka:

1. Poklepejte na lištu **Jazyk**.
2. Procházením seznamu jazyků nahoru a dolů vyhledejte jazyk, který chcete použít, a poklepejte na něj.

Back	Language
Svenska	SV
Deutsch	DE
English	EN
Italiano	IT
Francais	FR

## 12.3 Displej jas

Můžete ovládat jas displeje. K dispozici je šest stupňů jasu.



Je-li sušička instalována na pračce, ke zlepšení čitelnosti displeje nastavte šestý stupeň jasu. Když sušička není instalována na pračce, doporučuje se stupeň jasu 1 až 5.

Ke změně jasu displeje:

1. Poklepejte na lištu **Displej jas**.
2. Posunutím lišty doprava nebo doleva nastavte stupeň jasu.

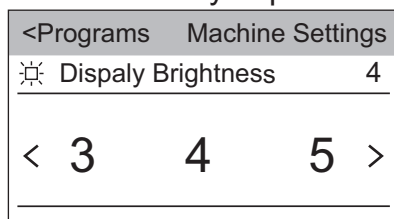

3. Poklepáním na lištu **Displej jas** se vrátíte na seznam nastavení spotřebiče nebo poklepáním na lištu **<Programy** přejděte na obrazovku shrnutí.

## 12.4 Bzučák na konci programu

Zvuková signalizace zazní:

- na konci programu
- na začátku a konci fáze ochrany proti zmačkání

## NASTAVENÍ SPOTŘEBIČE

---

Tuto funkci můžete použít k vypnutí bzučáku nebo k ovládní délky bzučáku. K dispozici jsou tři stupně délky zvukové signalizace (Krátký, Střední a Dlouhý).

K vypnutí bzučáku nebo nastavení nové délky zvuku:

1. Poklepejte na lištu **Bzučák na konci programu**.
2. Posunutím lišty doprava nebo doleva nastavte požadovanou hodnotu.

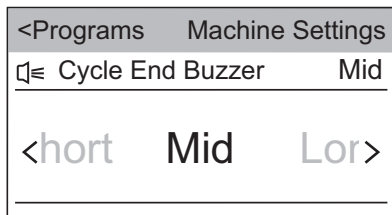

3. Poklepáním na lištu **Bzučák na konci programu** se vrátíte na seznam nastavení spotřebiče nebo poklepáním na lištu **<Programy** přejděte na obrazovku shrnutí.

### 12.5 Tvrdość vody

Spotřebič umožňuje volbu ze 3 stupňů (Tvrdá, Střední, Měkká) odpovídajících různým rozsahům tvrdosti vody.

V závislosti na zemi se tvrdost vody udává v příslušných stupnicích: např. francouzské stupně (°f), německé stupně (°d), anglické stupně (°e) a mmol/l.

V případě potřeby zjistíte tvrdost vody ve vaší oblasti u vašeho místního vodárenského podniku.

Pro změnu výchozího stupně tvrdosti vody:

1. Poklepejte na lištu **Tvrdość vody**.

2. Posunutím lišty doprava nebo doleva nastavte požadovaný stupeň.

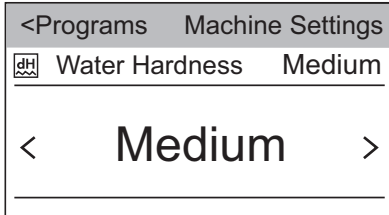

3. Poklepáním na lištu **Tvrdość vody** se vrátíte na seznam nastavení spotřebiče nebo poklepáním na lištu **<Programy** přejděte na obrazovku shrnutí.

## 12.6 ⌚ Rychlost odstředování praní

Tato funkce pomáhá nastavit nejlepší podmínky sušení prádla. Pokud znáte počáteční rychlost odstředování při praní prádla, můžete použít tuto funkci. Vyšší rychlost odstředování způsobuje menší obsah vody v prádle.

Ke změně rychlosti otáček odstředování:

1. Poklepáním na lištu **Rychlost odstředování praní** rozbalte seznam programů, u kterých můžete změnit rychlost odstředování.
2. Poklepejte na lištu **Bavlna** nebo **Ostatní programy**.

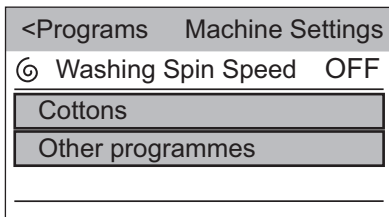

## NASTAVENÍ SPOTŘEBIČE

---

3. Posunutím lišty doprava nebo doleva nastavte požadovanou hodnotu rychlosti odstředování.

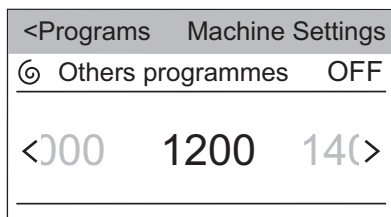
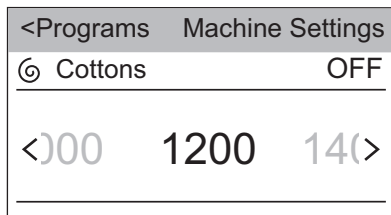

4. Poklepáním na lištu **Bavlna** nebo **Ostatní programy** zavřete volbu.
5. Poklepáním na lištu **Rychlost odstředování praní** se vrátíte na seznam nastavení spotřebiče nebo poklepáním na lištu **<Programy** přejděte na obrazovku shrnutí.

### 12.7 Varování vodní nádrže

*Kontrolka zásobníku na vodu se rozsvítí na konci sušicího programu nebo během programu, když je zásobník na vodu plný. Pokud je nainstalována vypouštěcí souprava, zásobník na vodu se vypouští automaticky a kontrolka může být trvale vypnutá.*

K vypnutí nebo zapnutí kontrolky poklepejte na lištu **Varování vodní nádrže**.

Jsou možná dvě nastavení:

- Kontrolka je zapnutá (stav je **ZAP**)
- Kontrolka je vypnutá (stav je **VYP**)

### 12.8 Obsluha

Tato nastavení jsou vyhrazena pouze pro autorizovaný servis.

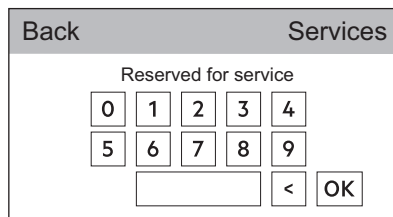

## 12.9 Zkratky

Ke spuštění požadovaných zkratk:

1. Pокlepejte na lištu **Zkratky**, čímž rozbalíte seznam dostupných zkratk.

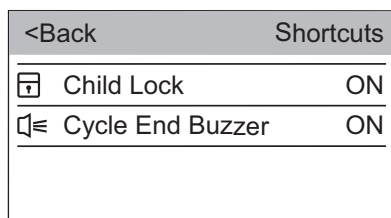

2. Pокlepejte na zkratky, které chcete aktivovat, a změňte jejich stav na **ZAP**.
3. Pокlepáním na lištu **<Zpět** přejdete zpět na seznam nastavení spotřebiče.

Zkratky se zobrazí v levém rohu na obrazovce shrnutí.

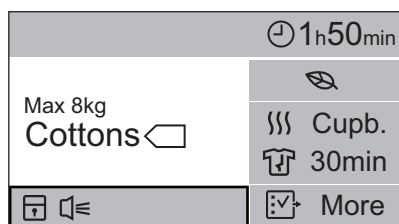

## 12.10 Informace o spotřebiči

Zde naleznete krátký popis všech programů, funkcí a nastavení.

K vyhledání požadovaného popisu, např.:

1. Pокlepejte na lištu **Informace o spotřebiči**.
2. Pокlepejte na **1. Programy** lištu.
3. Pокlepejte na lištu **Bavlna** a zobrazí se odpovídající popis.

## 12.11 DEFAULT Nastavení z výroby

Tovární nastavení obnoví nastavení do stavu, ve kterém spotřebič opustil výrobu.

K aktivaci továrního nastavení:

1. Pокlepejte na lištu **Nastavení z výroby**.

Zobrazí se dialogové okno.

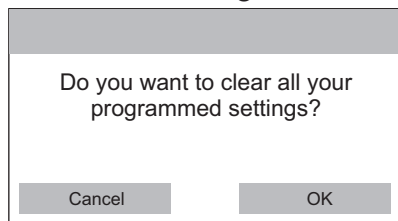

2. K potvrzení továrního nastavení pокlepejte na **OK** nebo **Zrušit** k ponechání stávajícího nastavení.



## 13. TIPY A RADY

---

### 13.1 Ekologické rady

- Před sušením prádlo dobře odstředte.
- Nepřekračujte množství prádla, která jsou uvedena v kapitole programů.
- Vyčistěte filtr po každém sušicím programu.
- Nepoužívejte aviváž jak pro praní, tak pro sušení. Prádlo je po usušení v bubnové sušičce automaticky měkké.
- Použijte destilovanou vodu jako pro žehlení s párou. V případě potřeby destilovanou vodu zbavte možných částic (např. pomocí filtru na kávu).
- Otvory pro proudění vzduchu na spodku spotřebiče udržujte vždy průchodné.
- Ujistěte se, že v místě instalace spotřebiče může dobře proudit vzduch.

## 14. ČIŠTĚNÍ A ÚDRŽBA

### 14.1 Čištění filtru

Na konci každého programu se na displeji zobrazí zpráva

**Vyčistěte filtr na vlákna** a je nutné vyčistit filtr.



Filtr zachycuje vlákna, která se nahromadí v průběhu sušení.



Pravidelným čištěním filtru dosáhnete nejlepších výsledků sušení. Kvůli zanesenému filtru trvají programy déle a zvyšuje se spotřeba elektrické energie.

Vyčistěte filtr ručně, v případě potřeby můžete použít vysavač.

#### **POZOR!**

K čištění filtru nepoužívejte vodu. Cupaninu vyhodte do koše (plastová vlákna se nesmí rozptýlit ve vodním prostředí).

1. Otevřete dvířka spotřebiče. Vytáhněte filtr nahoru.

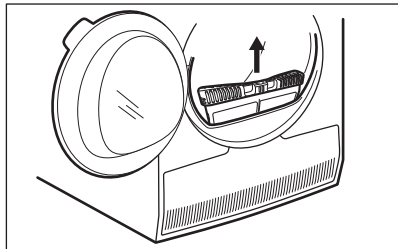

2. Filtr otevřete zatlačením háčku.

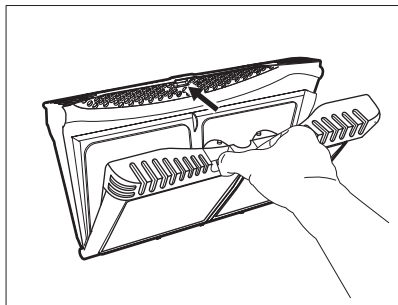

3. Z obou vnitřních částí filtru rukou vyberte vlákna.

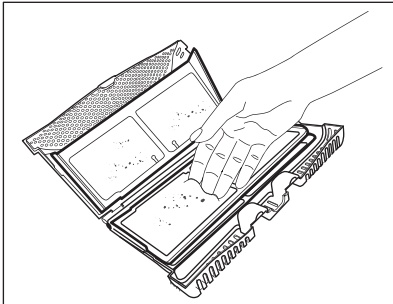
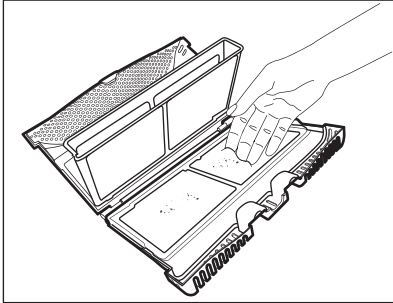

Vlákna vyhodte do koše.

4. V případě potřeby filtr vyčistěte pomocí vysavače. Zavřete filtr.
5. V případě potřeby odstraňte vlákna ze zásuvky a těsnění filtru. Můžete použít vysavač. Vložte filtr zpět do jeho zásuvky.

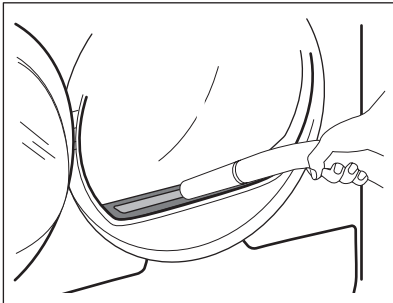

### 14.2 Vypuštění zásobníku na vodu

Nádržku na kondenzovanou vodu vyprázdněte po každém sušicím programu.

## ČIŠTĚNÍ A ÚDRŽBA

---

Pokud je nádržka na kondenzovanou vodu plná, program se automaticky zastaví. Na displeji se zobrazí zpráva **Varování vodní nádrže** a je nutné vypustit zásobník na vodu.

Při vypouštění vody ze zásobníku postupujte takto:

1. Vytáhněte zásobník na vodu a udržujte jej ve vodorovné poloze.

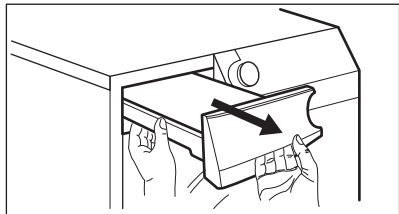

2. Plastovou spojku vytáhněte ven a vodu vylijte do dřezu nebo vhodné nádoby.

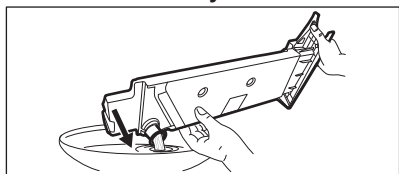

3. Plastovou spojku zasuňte a zásobník na vodu vložte zpět.
4. Chcete-li, aby program pokračoval, stiskněte tlačítko Start/Pauza.

### 14.3 Čištění kondenzátoru

Pokud se na displeji zobrazí zpráva **Vyčistěte oblast výměníku tepla**, zkontrolujte kondenzátor a jeho komoru. Jsou-li zanesené, vyčistěte je. Kontrolu provádějte nejméně jednou za půl roku.

#### **⚠ VAROVÁNÍ!**

Nedotýkejte se kovového povrchu holýma rukama. Nebezpečí úrazu. Používejte ochranné rukavice. Čištění provádějte opatrně, abyste nepoškodili kovový povrch.

Kontrola:

1. Otevřete dvířka spotřebiče. Vytáhněte filtr nahoru.

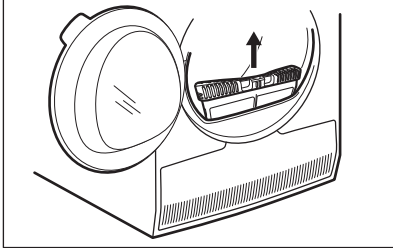

2. Otevřete kryt kondenzátoru.

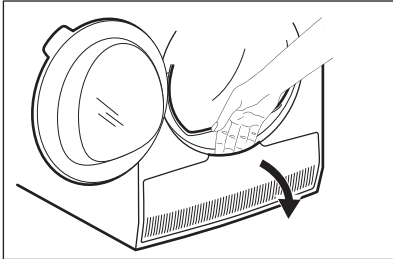

3. Otočte páčkou a odjistěte víko kondenzátoru.

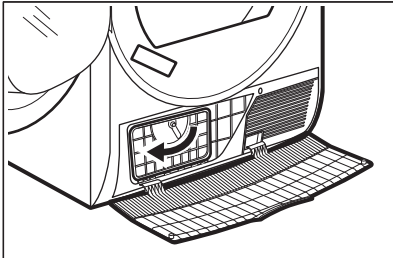

4. Sklopte víko kondenzátoru dolů.

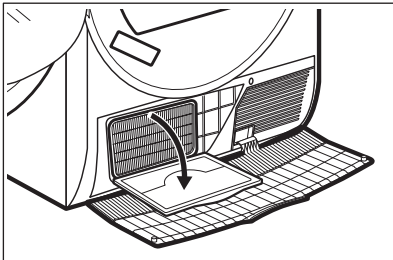

## ČIŠTĚNÍ A ÚDRŽBA

5. V případě potřeby odstraňte vlákna z kondenzátoru a jeho komory. Můžete použít vlhký hadr či vysavač s kartáčem.

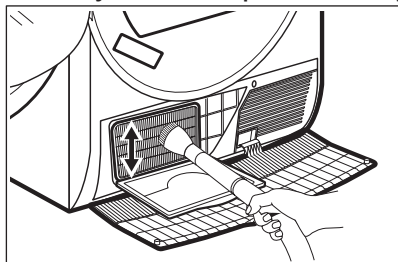

6. Zavřete víko kondenzátoru.
7. Otočte páčkou, dokud nezaklapne.
8. Vraťte filtr zpět.

### 14.4 Čištění bubnu

#### **⚠ VAROVÁNÍ!**

Před čištěním spotřebič vypojte ze zásuvky.

K čištění vnitřku a žeber bubnu používejte neutrální mýdlový prostředek. Vyčištěný povrch osušte měkkým hadrem.

#### **⚠ POZOR!**

K čištění bubnu nepoužívejte abrazivní prostředky nebo drátěnku.

### 14.5 Čištění ovládacího panelu a skříně spotřebiče

K čištění ovládacího panelu a skříně spotřebiče použijte neutrální mýdlový prostředek.

K čištění použijte vlhký hadr. Vyčištěný povrch osušte měkkým hadrem.

#### **⚠ POZOR!**

Nepoužívejte čisticí prostředky na nábytek nebo přípravky, které mohou způsobit korozi.

### 14.6 Čištění otvorů pro proudění vzduchu

Pomocí vysavače odstraňte vlákna z otvorů pro proudění vzduchu.

## 15. ODSTRAŇOVÁNÍ ZÁVAD

Problém <sup>1)</sup>	Možná příčina	Řešení
Bubnová sušička nefunguje.	Bubnová sušička není zapojená do proudu.	Zapojte spotřebič do zásrčky síťového napájení. Zkontrolujte pojistku v rozvodné skříňce (instalace v domácnosti).
	Dvířka jsou otevřená.	Zavřete dvířka.
	Nestisknuli jste tlačítko Zap/Vyp.	Stiskněte tlačítko Zap/Vyp.
	Nestisknuli jste tlačítko Start/Pauza.	Stiskněte tlačítko Start/Pauza.
	Spotřebič je v pohotovostním režimu.	Stiskněte tlačítko Zap/Vyp.

## ODSTRAŇOVÁNÍ ZÁVAD

Problém <sup>1)</sup>	Možná příčina	Řešení
Výsledky sušení nejsou uspokojivé.	Nesprávná volba programu.	Zvolte vhodný program. <sup>2)</sup>
	Filtr je ucpaný.	Vyčistěte filtr. <sup>3)</sup>
	Funkce Stupeň sušení byla nastavena na <i>K žehlení</i> .	Změňte funkci Stupeň sušení na vyšší stupeň.
	Náplň byla příliš objemná.	Nepřesahujte maximální náplň prádla.
	Otvory pro proudění vzduchu jsou ucpané.	Vyčistěte větrací otvory na spodku spotřebiče.
	Na snímači vlhkosti v bubnu jsou nečistoty.	Vyčistěte čelní povrch bubnu.
	Není nastaven požadovaný stupeň sušení.	Upravte stupeň sušení. <sup>4)</sup>
	Kondenzátor je ucpaný.	Kondenzátor vyčistěte. <sup>3)</sup>
Plnicí dvířka nelze zavřít.	Filtr není zajištěn ve své poloze.	Zasuňte filtr do správné polohy.
	Mezi dvířka a těsnění se zachytilo prádlo.	Odstraňte zachycené prádlo a zavřete dvířka.
Program nebo funkci nelze změnit.	Po spuštění programu nelze změnit program ani funkci.	Bubnovou sušičku vypněte a zapněte. Dle potřeby změňte program nebo funkci.



## ODSTRAŇOVÁNÍ ZÁVAD

Problém <sup>1)</sup>	Možná příčina	Řešení
Nelze zvolit funkci. Zazní zvukový signál.	Funkci, kterou jste se pokusili zvolit, není možné použít se zvoleným programem.	Bubnovou sušičku vypněte a zapněte. Dle potřeby změňte program nebo funkci.
Nefunguje osvětlení bubnu.	Vadné osvětlení bubnu.	Kontaktujte servisní středisko ohledně výměny osvětlení bubnu.
Neočekávaná doba sušení na displeji.	Doba sušení se počítá v závislosti na velikosti náplně a vlhkosti.	Výpočet probíhá automaticky – spotřebič pracuje správně.
Nelze zvolit program.	Zásobník na vodu je plný.	Vypusťte zásobník na vodu a stiskněte tlačítko Start/Pauza. <sup>3)</sup>
Sušicí program je příliš krátký.	Malá náplň prádla.	Zvolte časový program. Hodnota času musí odpovídat náplni. Pro sušení jednoho kusu nebo menšího množství prádla doporučujeme používat krátkou dobu sušení.
	Prádlo je příliš suché.	Zvolte časový program nebo vyšší stupeň sušení (např. <i>Extra suché</i> )

## ODSTRAŇOVÁNÍ ZÁVAD

Problém <sup>1)</sup>	Možná příčina	Řešení
Sušicí program je příliš dlouhý <sup>5)</sup>	Filtr je ucpaný.	Vyčistěte filtr.
	Náplň prádla je příliš objemná.	Nepřesahujte maximální náplň prádla.
	Prádlo nebylo dostatečně odstředěno.	Prádlo dobře odstředěte.
	Příliš nízká či příliš vysoká teplota v místnosti - nejedná se závadu spotřebiče.	Zajistěte teplotu v místnosti v rozmezí +5 až +35 °C. Optimální teplota v místnosti pro dosažení nejlepších výsledků sušení je v rozmezí +19 až +24 °C.
Na obrazovce sušičky se zobrazí zpráva <b>Připojení k vaší Wi-Fi se nezdařilo.</b>	Přerušovaný bezdrátový signál.	Zkontrolujte vaši domácí síť a router. Restartujte router. Jsou-li s bezdrátovou sítí stále problémy, obraťte se na vašeho poskytovatele bezdrátové služby.

Problém <sup>1)</sup>	Možná příčina	Řešení
Aplikace se nemůže připojit k sušičce.	Přerušovaný bezdrátový signál.	Zkontrolujte, zda je vaše chytré zařízení připojeno k bezdrátové síti. Zkontrolujte vaši domácí síť a router. Restartujte router. Jsou-li s bezdrátovou sítí problémy, obraťte se na vašeho poskytovatele bezdrátové služby.
	Byl nainstalován nový domácí router nebo byla změněna konfigurace routeru.	Je zapotřebí opět nakonfigurovat sušičku, chytré zařízení nebo ob- ojí.

# ODSTRAŇOVÁNÍ ZÁVAD

Problém <sup>1)</sup>	Možná příčina	Řešení
Aplikace se nemůže často připojit k sušičce.	Bezdrátový signál nedosáhne k sušičce.	Zkuste přesunout router co nejbližší k sušičce nebo zvažte nákup opakovače bezdrátového signálu.
	Bezdrátový signál je rušen mikrovlnnou troubou.	Vypněte mikrovlnnou troubu. Nepoužívejte mikrovlnnou troubu a dálkové ovládání trouby současně. Mikrovlny ruší signál Wi-Fi.

**1)** Pokud se na displeji zobrazí chybové hlášení (např. **E51**): Bubnovou sušičku vypněte a zapněte. Zvolte nový program. Stiskněte tlačítko Start/Pauza. Pokud spotřebič nefunguje, obraťte se na servisní středisko a uveďte chybový kód.

**2)** Řiďte se popisem programu — viz kapitola PROGRAMY.

**3)** Viz kapitola ČIŠTĚNÍ A ÚDRŽBA

**4)** Viz kapitola TIPY A RADY

**5)** Poznámka: Sušicí program se ukončí automaticky po uběhnutí maximálně pěti hodin.

## 16. TECHNICKÉ ÚDAJE

Výška x Šířka x Hloubka	850 x 596 x 638 mm (maximálně 663 mm)
Max. hloubka s otevřenými dvířky spotřebiče	1108 mm
Max. šířka s otevřenými dvířky spotřebiče	958 mm
Nastavitelná výška	850 mm (+ 15 mm - seřiditelné nožičky)
Objem bubnu	118 l
Maximální náplň prádla	<b>8 kg</b>
Napětí	230 V
Frekvence	50 Hz
Hladina hluku	63 dB
Celkový příkon	700 W
Třída energetické účinnosti	<b>A+++</b>
Spotřeba energie u standardního programu pro bavlnu při plné náplni. <sup>1)</sup>	<b>1,47 kWh</b>
Spotřeba energie u standardního programu pro bavlnu při částečné náplni. <sup>2)</sup>	<b>0,83 kWh</b>
Roční spotřeba energie <sup>3)</sup>	176,50 kWh

## TECHNICKÉ ÚDAJE

---

Příkon v režimu zapnutého spotřebiče <sup>4)</sup>	0,05 W
Příkon v režimu vypnutého spotřebiče <sup>4)</sup>	0,05 W
Spotřeba energie v pohotovostním režimu <sup>4)</sup>	2,0 W
Čas do síťové pohotovosti <sup>4)</sup>	15 min.
Typ použití	Domácnost
Přípustná okolní teplota	+5 °C až +35 °C
Úroveň ochrany proti průniku pevných částic a vlhkosti, kterou zajišťuje ochranný kryt s výjimkou míst, kde není nízkonapěťové vybavení chráněno proti vlhkosti	<b>IPX4</b>
Tento výrobek obsahuje hermeticky uzavřený fluorový skleníkový plyn	
Označení plynu	R134a
Hmotnost	0,30 kg

Potenciál globálního oteplování (GWP)	1430
---------------------------------------	------

- 1) V souladu s normou EN 61121. 8 kg bavlny, odstředěné při rychlosti 1000 rpm.
- 2) V souladu s normou EN 61121. 4 kg bavlny, odstředěné při rychlosti 1000 rpm.
- 3) Spotřeba energie v kWh za rok, na základě 160 sušících programů standardního programu pro bavlnu při plné a částečné náplni a spotřeby při režimech s nízkou spotřebou. Skutečná spotřeba energie za program závisí na způsobu použití spotřebiče (NAŘÍZENÍ (EU) č. 392/2012).
- 4) Dle normy EN 61121.

Údaje ve výše uvedené tabulce splňují nařízení Evropské komise 392/2012, kterou se provádí směrnice 2009/125/ES.

## 16.1 Údaje o spotřebě

Program	Odstředěno při / zbytková vlhkost	Doba sušení <sup>1)</sup>	Spotřeba energie <sup>2)</sup>
<b>Bavlna Eco 8 kg</b>			
K uložení	1 400 rpm / 50%	134 min.	1,30 kWh
	1 000 rpm / 60%	152 min.	1,47 kWh
<b>Bavlna 8 kg</b>			
K žehlení	1 400 rpm / 50%	103 min.	0,93 kWh
	1 000 rpm / 60%	125 min.	1,09 kWh

## TECHNICKÉ ÚDAJE

---

Program	Odstředěno při / zbytková vlhkost	Doba sušení <sup>1)</sup>	Spotřeba energie <sup>2)</sup>
<b>Bavlna Eco 4 kg</b>			
K uložení	1 400 rpm / 50%	90 min.	0,76 kWh
	1 000 rpm / 60%	97 min.	0,83 kWh
<b>Syntetika 3,5 kg</b>			
K uložení	1 200 rpm / 40%	57 min.	0,47 kWh
	800 rpm / 50%	66 min.	0,58 kWh

1) U částečných náplní je délka programu kratší a spotřebič spotřebuje méně energie.

2) Nesprávná okolní teplota nebo nedostatečně odstředěné prádlo mohou být příčinou prodloužení délky programy a zvýšení spotřeby energie.



## 17. PŘÍSLUŠENSTVÍ

---

### 17.1 Spojovací sada

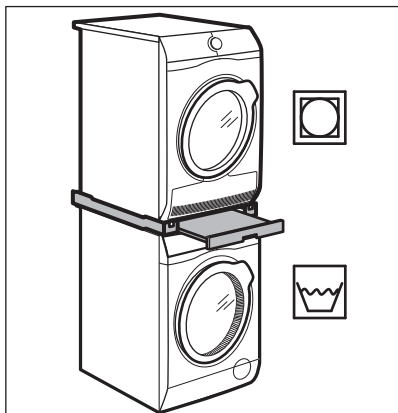

Název příslušenství: SKP11GW, STA9GW

Dostupné u vašeho autorizovaného prodejce.

Spojovací sadu lze použít pouze s pračkami a bubnovými sušičkami uvedenými v letáku. Viz příložený leták.

Pozorně si přečtete pokyny dodané spolu s příslušenstvím.

### 17.2 Vypouštěcí sada

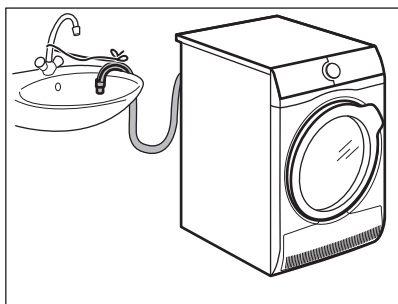

Název příslušenství: DK11.

K dostání u vašeho autorizovaného prodejce (lze ji připojit k některým typům bubnových sušiček)

Pro celkové vypuštění kondenzované vody do dřezu, sifonu, odpadu, atd. Po instalaci se zásobník na vodu automaticky vypustí. Zásobník na vodu musí zůstat ve spotřebiči.

## PŘÍSLUŠENSTVÍ

---

Instalovaná hadice musí být umístěná ve výšce minimálně 50 cm a maximálně 100 cm od úrovně podlahy. Na hadici nemůže být oblouk. V případě potřeby hadici zkraťte.

Pozorně si přečtěte pokyny dodané spolu s příslušenstvím.

### 17.3 Podstavec se zásuvkou

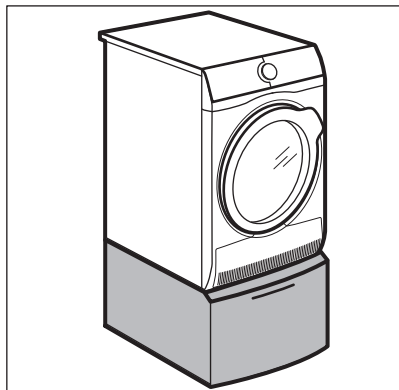

Název příslušenství: PDSTP10, E6WHPED2.

Dostupné u vašeho autorizovaného prodejce.

Slouží ke zvýšení vašeho spotřebiče a usnadňuje tak vkládání a vyjímání prádla.

Zásuvku lze použít k uložení prádla např.: ručníky, čisticí prostředky atd.

Pozorně si přečtěte pokyny dodané spolu s příslušenstvím.

## 18. LIST S ÚDAJI O VÝROBKU VE SHODĚ S NAŘÍZENÍM EU Č. 1369/2017

List s údaji o výrobku	
Ochranná známka	AEG
Model	T9DBA68SC PNC916098638
Jmenovitá kapacita v kg	8
Bubnová sušička s ventilací nebo kondenzační	Kondenzátor
Třída energetické účinnosti	A+++
Spotřeba energie v kWh za rok na základě 160 standardních sušících cyklů ve standardním programu pro bavlnu s celou a poloviční náplní a spotřeba v režimech s nízkou spotřebou energie. Skutečná spotřeba energie na cyklus bude záviset na tom, jak je spotřebič používán.	176,50
Automatická nebo neautomatická bubnová sušička	Automatický
Spotřeba energie u standardního programu pro bavlnu s celou náplní v kWh	1,47
Spotřeba energie u standardního programu pro bavlnu s poloviční náplní v kWh	0,83
Spotřeba energie ve vypnutém stavu ve W	0,05
Příkon v režimu ponechání v zapnutém stavu ve W	0,05

# LIST S ÚDAJI O VÝROBKU VE SHODĚ S NAŘÍZENÍM EU Č. 1369/2017

Trvání režimu ponechání v zapnutém stavu v minutách	10
„Standardní program“ pro bavlnu použitý s celou a poloviční náplní je standardní sušicí program, na který se vztahují informace uvedené na energetickém štítku a v informačním listu. Tento program je vhodný pro sušení normálně mokrého bavlněného prádla a jedná se o nejúčinnější program pro bavlnu z hlediska spotřeby energie	
Vážená doba trvání „standardního programu pro bavlnu s celou a poloviční náplní“ v minutách	121
Doba trvání „standardního programu pro bavlnu s celou náplní“ v minutách	152
Doba trvání „standardního programu pro bavlnu s poloviční náplní“ v minutách	97
Třída účinnosti kondenzace na stupnici od G (nejmenší účinnost) do A (nejvyšší účinnost)	A
Průměrná účinnost kondenzace u standardního programu pro bavlnu s celou náplní vyjádřená v procentech	91
Průměrná účinnost kondenzace u standardního programu pro bavlnu s poloviční náplní vyjádřená v procentech	91

# LIST S ÚDAJI O VÝROBKU VE SHODĚ S NAŘÍZENÍM EU Č. 1369/2017



---

Vážená účinnost kondenzace u „standardního programu pro bavlnu s celou a poloviční náplní“	91
Hladina akustického hluku v dB	63
Vestavný spotřebič, A/N	Ne

Údaje ve výše uvedené tabulce splňují nařízení Evropské komise 392/2012, kterou se provádí směrnice 2009/125/ES.

## 19. POZNÁMKY K OCHRANĚ ŽIVOTNÍHO PROSTŘEDÍ

---

Recyklujte materiály označené symbolem . Obaly vyhod'te do příslušných odpadních kontejnerů k recyklaci. Pomáhejte chránit životní prostředí a lidské zdraví a recyklovat elektrické a elektronické spotřebiče určené k likvidaci. Spotřebiče označené příslušným symbolem  nelikvidujte spolu s domovním odpadem. Spotřebič odevzdejte v místním sběrném dvoře nebo kontaktujte místní úřad.



www.aeg.com/shop



136964961-A-422019

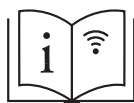
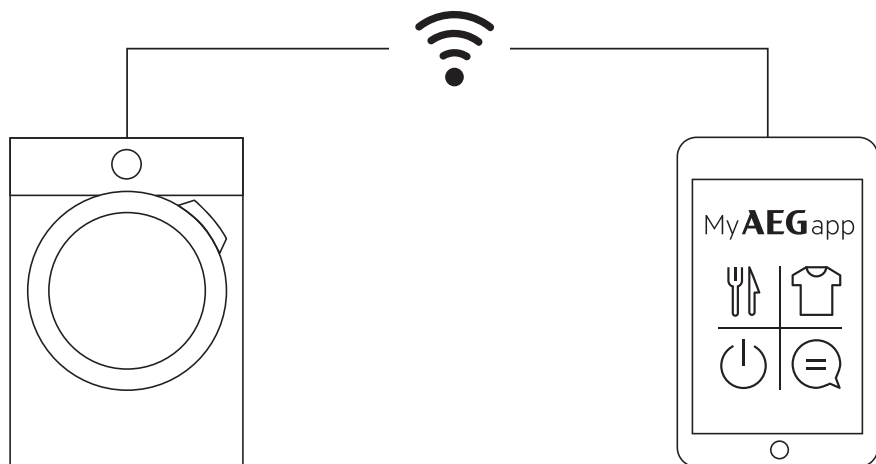

[aeg.com/app](http://aeg.com/app)



The software included in this product contains copyrighted software that is licensed under the BSD, GPL-2.0, LGPL-2.0, LGPL-2.1, zLib, MIT, ISC, Apache 2.0 and others. It is possible to display the complete copy of the licenses in the AEG App that can be downloaded from the corresponding App store from the License menu section. It is possible to download the source code of the open source software used in the product by searching for Wi-Fi Module Software version in NIUX subfolder at the following website: <http://aeg.opensoftwarerepository.com>.

# AEG